

Видавництво  
**Генеза**



**М.Р. ГНАТЮК**

# ЗАХИСТ ВІТЧИЗНИ

РІВЕНЬ СТАНДАРТУ

10



М.Р. Гнатюк

# Захист Вітчизни

## (рівень стандарту)

Підручник для 10 класу закладів загальної середньої освіти

*Рекомендовано Міністерством освіти і науки України*



Київ  
«Генеза»  
2018

УДК 355(075.3)  
Г56

*Рекомендовано Міністерством освіти і науки України  
(Наказ МОН України від 31.05.2018 № 551)*

**Видано за рахунок державних коштів.  
Продаж заборонено**

*Навчальне видання*

ГНАТЮК Микола Ростиславович

## **ЗАХИСТ ВІТЧИЗНИ**

**(рівень стандарту)**

**Підручник для 10 класу закладів загальної середньої освіти**

*Рекомендовано Міністерством освіти і науки України*

**Видано за рахунок державних коштів. Продаж заборонено**

Головний редактор *Наталія Заблоцька*. Відповідальна за випуск *Алла Кравченко*.  
Обкладинка *Тетяни Куц*. Макет, художнє оформлення, комп'ютерна обробка  
ілюстрацій *Василя Марущинця*. Технічний редактор *Цезарина Федосіхіна*.  
Комп'ютерна верстка *Світлани Лобунець*. Коректор *Любов Федоренко*

Формат 70×100/16. Ум. друк. арк. 15,6. Обл.-вид. арк. 14,89.  
Тираж 48635 пр. Вид. № 1221. Зам. №

Видавництво «Гене́за», вул. Тимошенка, 2-л, м. Київ, 04212.  
Свідоцтво суб'єкта видавничої справи серія ДК № 5088 від 27.04.2016.

Віддруковано у ТОВ «ПЕТ», вул. Ольмінського, 17, м. Харків, 61024.  
Свідоцтво суб'єкта видавничої справи серія ДК № 4526 від 18.04.2013.

**Гнатюк, Микола Ростиславович**

**Г56**    **Захист Вітчизни : (рівень стандарту) : підруч. для  
10 кл. закл. загальн. серед. освіти / М. Р. Гнатюк. —  
Київ : Гене́за, 2018. — 192 с. : іл.**

**ISBN 978-966-11-0185-1**

**УДК 355(075.3)**

**ISBN 978-966-11-0185-1**

© Гнатюк М.Р., 2018  
© Видавництво «Гене́за»,  
оригінал-макет, 2018

## Шановні десятикласники та десятикласниці!

Ви починаєте вивчати новий предмет «Захист Вітчизни».

Україна – миролюбна країна. У Конституції нашої держави зазначено, що зовнішньополітична діяльність України спрямована на забезпечення її національних інтересів і безпеки шляхом підтримання мирного і взаємовигідного співробітництва із членами міжнародного співтовариства за загально визначеними принципами й нормами міжнародного права.

Події останніх років засвідчують, що не всі країни проводять миролюбну політику. Тому для гарантування безпеки, суверенітету й територіальної цілісності України вірним синам і донькам Вітчизни доводиться боронити її зі зброєю в руках. Для того щоб цей захист був надійним та ефективним, необхідно бути до нього добре підготовленими. Саме із цією метою у старших класах школи вивчається предмет «Захист Вітчизни». У процесі його опанування потрібно засвоїти конституційні права та обов'язки громадян і громадян України щодо захисту держави, призначення Збройних Сил України, інших військових формувань, вимоги Військової присяги та статутів, основи цивільного захисту, домедичної допомоги, набути певних практичних умінь тощо.

Підручник, який ви тримаєте в руках, допоможе на цьому шляху. Навчальний матеріал викладено у вступі та 9 розділах. Рубрика «Для допитливих» містить додаткові відомості з тем. У підручнику подано схеми й таблиці, цікаві ілюстрації, світлини та репродукції картин. Після кожного параграфу є запитання та завдання для перевірки засвоєння матеріалу.

Зверніть особливу увагу на рубрику «Формуємо компетентності». Виконуючи її завдання, ви:

- будете вчитися бачити й розуміти навколишній світ, орієнтуватись у ньому, усвідомлюючи свою роль і призначення;
- використовуючи додаткові джерела, зокрема Інтернет, самостійно шукатимете, аналізуватимете й добиратимете різноманітну інформацію, розвиватимете вкрай потрібні сучасній людині особистісні якості, культуру мислення та поведінки;
- працюватимете у групі, вестимете дискусії, презентуватимете свої проекти;
- поглибите знання з основ безпечної життєдіяльності;
- усвідомите особливості національної та загальнолюдської культури, духовно-моральні основи життя людини й людства, окремих народів.

Усі навички, яких ви набудете на уроках захисту Вітчизни, допоможуть вам у майбутньому стати свідомими громадянами своєї держави, здатними розв'язувати реальні проблеми в повсякденному житті.

Автор

### Умовні позначення:



Запитання та завдання



Для допитливих



Словник термінів



Практичні завдання



Формуємо компетентності

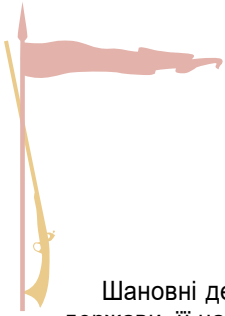

## ВСТУП

### Військово-патріотичне виховання – складова патріотичного виховання молоді

Шановні десятикласники та десятикласниці! Ви – громадяни незалежної української держави, її надія і майбутнє. Саме вам, її патріотам, належить докласти всіх зусиль для зміцнення її могутності та економічного розвитку.

*Патріотизм* – це любов до Вітчизни, відданість їй, прагнення служити її інтересам та готовність до самопожертви під час її захисту.

Патріотизм є моральною основою життєздатності держави, важливим мобілізаційним ресурсом розвитку суспільства. Він є цементувальним чинником існування та розвитку будь-яких націй та державності.

Патріотичне виховання молоді було й залишається важливим напрямом державної політики України. Його складовою частиною є військово-патріотичне виховання, спрямоване на формування в людини готовності до військової служби. Особливої ваги військово-патріотичне виховання набуває в сучасних умовах, коли Україна стоїть перед серйозними викликами. Протиправна з точки зору міжнародного права анексія Криму Російською Федерацією і воєнний конфлікт у Східній Україні стали для нашої країни серйозним випробуванням її стійкості. Збройні Сили України (ЗСУ) та інші військові формування повинні комплектуватися мужніми, добре озброєними, навченими воїнами, патріотами своєї Батьківщини. Держава приділяє велику увагу військово-патріотичному вихованню, розглядаючи його як необхідну умову гарантування національної безпеки України.

### Підготовка до захисту Вітчизни – обов'язок кожного громадянина

Відповідно до ст. 65 Конституції України\*, захист Вітчизни, незалежності та територіальної цілісності України є обов'язком громадян України.

Потреба в захисті виникає в разі загрози або порушення незалежності та територіальної цілісності нашої держави. Захищати Вітчизну можна різними засобами та способами, зокрема й зі зброєю в руках, виконуючи військовий обов'язок.

Військовий обов'язок включає не лише проходження військової служби в Збройних Силах України та інших військових формуваннях, а й підготовку громадян до військової служби. Підготовка до військової служби має за мету сформувати особу, здатну в процесі проходження військової служби оволодіти необхідними для сучасного воїна знаннями, уміннями та навичками. Одним з напрямів цієї підготовки є допризовна підготовка, яку ви зараз проходитье.

*Допризовна підготовка* – це складова частина підготовки юнаків допризовного (до 18 років) і призовного (від 18 до 27 років) віку до військової служби.

Допризовна підготовка проводиться в навчальних закладах: школах, гімназіях, ліцеях, а також у професійно-технічних навчальних закладах та вищих навчальних закладах першого та другого рівнів акредитації – за програмами, що затверджує Міністерство освіти і науки України за погодженням з Міністерством оборони України.

У ході допризовної підготовки юнаки набувають військових знань і практичних навичок в обсязі, необхідному для успішного засвоєння програми бойової підготовки під час служби у війську.

Постановою Кабінету Міністрів України від 30 листопада 2000 р. № 1770 затверджено «Положення про допризовну підготовку».

\* Тексти Конституції України, Законів України та інших нормативних актів можна переглянути на сайті Верховної Ради України <http://rada.gov.ua/>

Крім допризовної підготовки, Закон України «Про військовий обов'язок і військову службу» визначає інші складові підготовки громадян до військової служби, а саме:

- патріотичне виховання;
- підготовку призовників з військово-технічних спеціальностей;
- підготовку у військових оркестрах, військових ліцєях та ліцєях з посиленою військово-фізичною підготовкою;
- підготовку до вступу у вищі військові навчальні заклади та військові навчальні підрозділи вищих навчальних закладів;
- військову підготовку у вищих навчальних закладах за програмою підготовки офіцерів запасу;
- фізичну підготовку;
- лікувально-оздоровчу роботу;
- підвищення рівня освітньої підготовки;
- вивчення державної мови.

## Обов'язки та правила поведінки учнів та учениць на уроках з предмета «Захист Вітчизни»

- Приходити на урок охайно одягненими, у встановленій формі одягу;
- перед початком уроку шикуватися. Під час шикуння потрібно чітко знати своє місце в строю, уміти швидко без метушні його зайняти, бути уважним до команд учителя, швидко й точно їх виконувати;
- на уроці бути дисциплінованими, не допускати скоєння проступків, порушення дисципліни, виконувати вимоги вчителя;
- дотримуватись правил ввічливості при спілкуванні з однокласниками та однокласницями і вчителем;
- дотримуватись порядку відповіді на питання вчителя і при зверненні до нього;
- дотримуватись правил безпеки при поводженні зі зброєю і військовою технікою, у тирі, на місцевості тощо.

### Словник термінів



*Анексія* – насильницьке приєднання державою всієї або частини території іншої держави в односторонньому порядку. Анексія є одним з видів агресії.

*Допризовник* – особа, яка підлягає приписці до призовної дільниці.

*Призовник* – особа, приписана до призовної дільниці.

### ЗАПИТАННЯ ТА ЗАВДАННЯ ДЛЯ ПЕРЕВІРКИ ЗАСВОЄННЯ МАТЕРІАЛУ



1. Чому підготовка до захисту Вітчизни є обов'язком кожного громадянина?
2. Хто такий допризовник; призовник?

### Формуємо компетентності



1. Яких правил слід дотримуватися на уроках із захисту Вітчизни? Поясніть чому.
2. Хто такі патріоти? Чи вважаєте ви себе патріотами? Хто, на вашу думку, не є патріотами України?
3. Як ви ставитесь до військової служби? Свою думку обґрунтуйте.



# ОСНОВИ НАЦІОНАЛЬНОЇ БЕЗПЕКИ УКРАЇНИ

## § 1. ОСНОВИ БЕЗПЕКИ

### ◀ СИСТЕМА СВІТОВОЇ КОЛЕКТИВНОЇ БЕЗПЕКИ ▶

*Світова (міжнародна) безпека* – такий стан міжнародних відносин, за якого створюються умови, необхідні для існування та функціонування держав, забезпечення їхнього повного суверенітету, політичної та економічної незалежності, рівноправних відносин з іншими країнами. Тобто світова безпека – це стан міжнародних відносин, за якого їх суб'єктам (державам) не загрожує небезпека війни або інше посягання ззовні на суверенне існування і незалежний розвиток.

Загальне прагнення держав до збереження миру і правопорядку сприяло створенню системи колективної безпеки, оскільки жодна держава самостійно не має змоги вирішити це глобальне завдання.

*Система колективної безпеки* – це сукупність міждержавних організацій, міжнародних договорів та угод, колективних органів і сил, створена зусиллями кількох держав або всієї світової спільноти для запобігання різного роду загрозам (економічним, військовим, екологічним та ін.) існуванню і розвитку людської цивілізації на регіональному або глобальному рівні або нейтралізації їх.

Функціонування системи колективної безпеки проявляється в системі дій, установлених Статутом Організації Об'єднаних Націй (ООН), що спільно застосовуються державами з метою підтримання міжнародного миру і безпеки, запобігання актам агресії та придушення їх.

У міжнародному праві розрізняють два види системи колективної безпеки: універсальну та регіональні.

*Універсальна система колективної безпеки* заснована на нормах Статуту ООН і передбачає дії держав-членів ООН відповідно до рішень цієї організації.

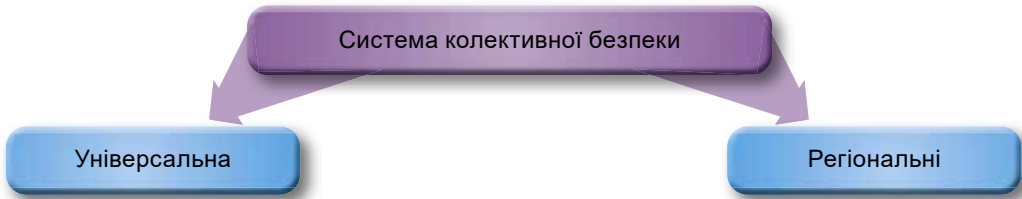

Система колективних заходів, закріплена в Статуті ООН, охоплює:

- заходи щодо заборони погрози силою або її застосування у відносинах між державами;
- заходи мирного розв'язання міжнародних суперечок;
- заходи роззброєння;
- заходи з використання регіональних організацій безпеки;
- тимчасові заходи з припинення порушень миру;
- примусові заходи безпеки без застосування збройних сил;
- примусові заходи безпеки із застосуванням збройних сил.

Підтримання міжнародного миру й безпеки здійснюється Генеральною Асамблеєю і Радою Безпеки ООН.

*Регіональні системи колективної безпеки* представлені угодами та організаціями, які забезпечують безпеку на окремих континентах та в регіонах.

Можливість створення та діяльності цих систем закріплена в розділі VIII Статуту ООН «Регіональні угоди».

Ефективні регіональні системи колективної безпеки вимагають участі в них усіх держав певного регіону, незалежно від їхнього суспільного й державного ладу. Вони мають таку саму мету, що й універсальна система колективної безпеки, – підтримання міжнародного миру і безпеки. Разом з тим сфера їх дії обмежена порівняно з універсальною системою колективної безпеки. По-перше, регіональні організації не мають права ухвалювати будь-які рішення з питань, що зачіпають інтереси всіх держав світу або інтереси держав, що належать до інших або декількох регіонів; по-друге, учасники регіональної угоди вправі розв'язувати тільки такі питання, які стосуються регіональних дій, зачіпають інтереси держав відповідної групи.

До компетенції регіональних організацій належить насамперед забезпечення мирного розв'язання спорів між їхніми членами.

Рада Безпеки ООН може використовувати регіональні організації для здійснення під своїм керівництвом примусових заходів. Самі ж регіональні організації не вповноважені вживати ніяких примусових заходів без дозволу Ради Безпеки. Регіональні організації мають право застосовувати примусові заходи тільки для відбиття вже вчиненого нападу на одного з учасників регіональної системи колективної безпеки.

Нині існує декілька регіональних систем колективної безпеки. Основними серед них є Організація з безпеки та співробітництва у Європі (ОБСЄ), Організація Північноатлантичного договору (НАТО), Система колективної безпеки СНД. Певні заходи колективної безпеки розроблені і в рамках Ліги арабських держав (ЛАД), Об'єднання американських держав (ОАД) та Організації африканської єдності (ОАЄ).

## ◀ ПОНЯТТЯ НАЦІОНАЛЬНОЇ БЕЗПЕКИ ДЕРЖАВИ. СИСТЕМА НАЦІОНАЛЬНОЇ БЕЗПЕКИ УКРАЇНИ ▶

Національна безпека України – це захищеність державного суверенітету, територіальної цілісності, демократичного конституційного ладу та інших національних інтересів України від реальних та потенційних загроз.

Закон України «Про національну безпеку України» визначає, що державна політика у сферах національної безпеки і оборони спрямована на захист інтересів та цінностей таких суб'єктів та утворень:



- *людини і громадянина* – їхніх життя і гідності, конституційних прав і свобод, безпечних умов життєдіяльності;
- *суспільства* – його демократичних цінностей, добробуту та умов для сталого розвитку;
- *держави* – її конституційного ладу, суверенітету, територіальної цілісності та недоторканності;
- *території, навколишнього природного середовища* – від надзвичайних ситуацій.

Реалізує політику захисту національних інтересів *сектор безпеки і оборони (СБО)*. До його складу входять: органи державної влади; Збройні Сили України та інші утворені відповідно до законів України військові формування; правоохоронні та розвідувальні органи; державні органи спеціального призначення з правоохоронними функціями; сили цивільного захисту; оборонно-промисловий комплекс України; громадяни та громадські об'єднання, які добровільно беруть участь у забезпеченні національної безпеки України.

Не важко помітити, що громадяни України одночасно входять до складу СБО та є тими суб'єктами, інтереси та найважливіші цінності яких підлягають захисту.

Участь громадян у забезпеченні національної безпеки України проявляється через наявність у них відповідних прав та обов'язків, через участь у процесах демократичного цивільного контролю за діяльністю СБО. Крім того, громадяни України на виборах, референдумах, а також через органи державної влади і місцевого самоврядування виказують і реалізують своє бачення національних інтересів України, способів їх захисту. Вони привертають увагу суспільних і державних інститутів до небезпечних явищ і процесів у різних сферах життєдіяльності країни. Урешті-решт, вони в законний спосіб і законними засобами захищають власні права та інтереси, а також власну безпеку. У разі потреби громадяни зі зброєю в руках виступають на захист державного суверенітету України та її територіальної цілісності.

Правовою основою забезпечення національної безпеки громадянами нашої держави є Конституція України та закони України. У ч. 1 ст. 17 Конституції України проголошується, що захист суверенітету й територіальної цілісності України, забезпечення її економічної та інформаційної безпеки є найважливішими функціями держави, справою всього Українського народу. Крім цього, як уже зазначалося вище, у Конституції України закріплено, що захист Вітчизни, незалежності та територіальної цілісності України, шанування її державних символів є обов'язком громадян України.

Національна безпека є досить складною системою, елементи якої перебувають у постійній взаємодії та протидії. У законодавстві нашої держави відсутнє означення поняття цієї системи. Багато науковців у сфері національної безпеки пропонують таке його означення.

*Система національної безпеки України (СНБУ)* – сукупність окремих відносно самостійних і взаємопов'язаних та відокремлених елементів, що утворюють певну цілісність, яка забезпечує розвиток та захищеність життєво важливих інтересів людини і громадянина, суспільства і держави від внутрішніх і зовнішніх загроз.



Система національної безпеки України

У центрі системи національної безпеки України – життєво важливі інтереси людини, суспільства і держави.

Елементи системи перебувають у постійній взаємодії і протидіюють. Життєво важливі інтереси названих суб'єктів зазнають впливу внутрішніх і зовнішніх загроз. Зі свого боку, і інтереси, і загрози постійно перебувають під впливом інших елементів системи національної безпеки, таких як фактори зовнішнього природного середовища та дії СБО.

Ефективність функціонування створеної в державі системи національної безпеки оцінюється рівнем захищеності життєво важливих інтересів від загроз. Якщо рівень захищеності високий, то система визнається ефективною, і навпаки.

## ◀ СЕКТОР БЕЗПЕКИ І ОБОРОНИ ▶

Для захисту національних інтересів України від наявних та потенційних загроз функціонує СБО.

СБО – система органів державної влади, Збройних Сил України, інших утворених відповідно до законів України військових формувань, правоохоронних та розвідувальних органів, державних органів спеціального призначення з правоохоронними функціями, сил цивільного захисту, оборонно-промислового комплексу України, діяльність яких перебуває під демократичним цивільним контролем і відповідно до Конституції та законів України за функціональним призначенням спрямована на захист національних інтересів України від загроз, а також громадяни та громадські об'єднання, які добровільно беруть участь у забезпеченні національної безпеки України.

СБО України, таким чином, складається з чотирьох взаємопов'язаних складових: сили безпеки; сили оборони; оборонно-промисловий комплекс; громадяни та громадські об'єднання, які добровільно беруть участь у забезпеченні національної безпеки.

*Сили безпеки* – правоохоронні та розвідувальні органи, державні органи спеціального призначення з правоохоронними функціями, сили цивільного захисту та інші органи, на які Конституцією та законами України покладено функції із забезпечення національної безпеки України.

*Сили оборони* – Збройні Сили України, а також інші утворені відповідно до законів України військові формування, правоохоронні та розвідувальні органи, органи спеціального призначення з правоохоронними функціями, на які Конституцією та законами України покладено функції із забезпечення оборони держави.

До складу СБО входять: Міністерство оборони України, Збройні Сили України, Державна спеціальна служба транспорту, Міністерство внутрішніх справ України, Національна гвардія України, Національна поліція України, Державна прикордонна служба України, Державна міграційна служба України, Державна служба України з надзвичайних ситуацій, Служба безпеки України, Управління державної охорони України, Державна служба спеціального зв'язку та захисту інформації України, Апарат Ради національної безпеки і оборони України, розвідувальні органи України, центральний орган виконавчої влади, що забезпечує формування державної військово-промислової політики та реалізує її.

Інші державні органи та органи місцевого самоврядування здійснюють свої функції із забезпечення національної безпеки у взаємодії з органами, які входять до СБО.

Очолює СБО Президент України. Він здійснює керівництво у сферах національної безпеки і оборони відповідно до Конституції України, а координацію у цих сферах здійснює Рада національної безпеки і оборони України (РНБО).

СБО підлягає демократичному цивільному контролю.

*Демократичний цивільний контроль (ДЦК)* – комплекс здійснюваних відповідно до Конституції і законів України правових, організаційних, інформаційних, кадрових та інших заходів для забезпечення верховенства права, законності, підзвітності, прозорості органів СБО та інших органів, діяльність яких пов'язана з обмеженням у визначених законом випадках прав і свобод людини, сприяння їх ефективній діяльності й виконанню покладених на них функцій, зміцненню національної безпеки України.

Система ДЦК складається з контролю, що здійснюється:

- Президентом України;
- Верховною Радою України;
- РНБО;
- Кабінетом Міністрів України, органами виконавчої влади та органами місцевого самоврядування;
- судами;
- громадськістю.

Громадяни України беруть участь у здійсненні ДЦК через громадські об'єднання, членами яких вони є, через депутатів місцевих рад, особисто шляхом звернення до Уповноваженого Верховної Ради України з прав людини або до державних органів у порядку, встановленому Конституцією України, Законом України «Про громадські об'єднання» та іншими законами України. Сфера громадського контролю може бути обмежена виключно Законом України «Про державну таємницю».

Предметом ДЦК є:

- дотримання вимог Конституції і законів України у діяльності органів СБО, недопущення їх використання для узурпації влади, порушення прав і свобод людини і громадянина;
- зміст і стан реалізації стратегій, доктрин, концепцій, державних програм та планів у сферах національної безпеки і оборони;
- стан правопорядку в органах СБО, їх укомплектованість, оснащеність сучасним озброєнням, військовою і спеціальною технікою, забезпеченість необхідними запасами матеріальних засобів та готовність до виконання завдань за призначенням у мирний час та в особливий період;

- ефективність використання ресурсів, зокрема бюджетних коштів, органами СБО.

З метою систематичного інформування суспільства про діяльність СБО періодично, але не рідше ніж раз на три роки, органами СБО видаються «Білі книги» або інші аналітичні документи (огляди, національні доповіді тощо).

## ◀ НАЦІОНАЛЬНІ ІНТЕРЕСИ УКРАЇНИ ТА ЗАГРОЗИ НАЦІОНАЛЬНІЙ БЕЗПЕЦІ ▶

У найбільш загальному вигляді національний інтерес – це вираження сукупних потреб суспільства відповідної держави на конкретному етапі її розвитку.

Національні інтереси не тотожні інтересам націй, оскільки перші об'єднують інтереси всіх людей, що проживають у певній державі, незалежно від національної належності, а другі – лише інтереси окремої нації.

Означення поняття «національні інтереси України» наведене в Законі України «Про національну безпеку України».

Національні інтереси України – життєво важливі інтереси людини, суспільства і держави, реалізація яких забезпечує державний суверенітет України, її прогресивний демократичний розвиток, а також безпечні умови життєдіяльності і добробут її громадян.

За ступенем важливості національні інтереси науковці поділяють на:

1. Життєво важливі національні інтереси (у Законі України «Про національну безпеку України» вони також називаються фундаментальними національними інтересами) – це такі національні інтереси, які пов'язані з виживанням і безпекою нації, захистом території України і території союзників, важливих елементів інфраструктури, забезпеченням безпеки громадян та їхнього економічного добробуту.

До життєво важливих (фундаментальних) національних інтересів України належать:

- державний суверенітет і територіальна цілісність, демократичний конституційний лад, недопущення втручання у внутрішні справи України;
- сталий розвиток національної економіки, громадянського суспільства і держави для забезпечення зростання рівня та якості життя населення;

● інтеграція України в європейський політичний, економічний, безпековий, правовий простір, набуття членства в Європейському Союзі та в Організації Північноатлантичного договору, розвиток рівноправних взаємовигідних відносин з іншими державами.

2. Важливі національні інтереси – такі національні інтереси, які не пов'язані з виживанням України, але які впливають на добробут країни і міжнародну обстановку.

3. Інші національні інтереси – такі національні інтереси, яким можуть загрозувати стихійні лиха, великі виробничі катастрофи, порушення прав людини.

Загрози національній безпеці України – явища, тенденції і чинники, що унеможливають чи ускладнюють або можуть унеможливити чи ускладнити реалізацію національних інтересів та збереження національних цінностей України.

Загрози національній безпеці України та відповідні пріоритети державної політики у сферах національної безпеки і оборони визначаються у Стратегії національної безпеки України, Стратегії воєнної безпеки України, Стратегії кібербезпеки України, інших документах з питань національної безпеки і оборони, які схвалюються Радою національної безпеки і оборони України і затверджуються указами Президента України.



Забруднення довкілля – одна з найбільших проблем людства

### Формуємо компетентності



**Подискутуйте.** Які заходи боротьби з екологічними загрозами ви вважаєте найдієвішими? Запропонуйте власне розв'язання проблеми забруднення довкілля.

### ◀ ВОЄННА ДОКТРИНА УКРАЇНИ ▶

Воєнна доктрина України є системою поглядів на причини виникнення, сутність і характер сучасних воєнних конфліктів, принципи і шляхи запобігання їх виникненню, підготовку держави до можливого воєнного конфлікту, а також на застосування воєнної сили для захисту державного суверенітету, територіальної цілісності, інших життєво важливих національних інтересів.

Доктринальні питання в Україні знаходять своє відображення в різних документах: Конституції України, Законах України («Про національну безпеку України», «Про оборону України», «Про військовий обов'язок і військову службу»), Стратегії національної безпеки України, міжнародних договорах України, згода на обов'язковість яких надана Верховною Радою України.

У нашій державі в систематизованому вигляді чинні доктринальні погляди викладені в документі «Воєнна доктрина України», схваленому рішенням Ради національної безпеки і оборони України від 02.09.2015 р., яке затверджене Указом Президента України від 24.09.2015 р. № 555/2015.

Зокрема, у Воєнній доктрині України:

- Російська Федерація визначається воєнним противником України;
- визначаються умови звільнення тимчасово окупованих територій України;
- констатується висока ймовірність великомасштабного застосування проти України воєнної сили;
- підтверджується відмова від політики позаблоковості та відновлення стратегічного курсу на євроатлантичну інтеграцію;
- враховується збільшення ролі інформаційно-психологічних операцій;
- наголошується на потребі вдосконалення системи мобілізаційної підготовки й мобілізації та суттєвого збільшення кількості професійних військових у Збройних Силах України та в інших військових формуваннях;
- формулюються заходи з підготовки держави до оборони, необхідні для відновлення державного суверенітету та територіальної цілісності, а також завдання розвитку оборонного та безпекового потенціалу України;
- указується, що застосування Україною воєнної сили та реалізація заходів цивільного захисту здійснюватимуться відповідно до норм міжнародного гуманітарного права. У Воєнній доктрині України особливо наголошується на необхідності протистояння новим методам ведення воєнних конфліктів. Це так звані гібридні війни, інформаційні та дезінформаційні кампанії, економічні війни, психологічні кампанії тощо. У сучасному глобалізованому світі ці загрози можуть бути навіть важливішими, ніж пряме військове втручання.

З урахуванням характеру загроз національній безпеці основними завданнями воєнної політики України у Воєнній доктрині, зокрема, визначаються:

- відновлення престижу військової служби;
- збереження змішаного принципу комплектування Збройних Сил України та інших військових формувань. Тобто громадяни України вступають на військову службу за призовом та в добровільному порядку (за контрактом);
- дотримання принципу незалучення військовослужбовців строкової служби до участі в бойових діях.

Закон України «Про національну безпеку» встановлює, що Воєнна доктрина України з часом буде замінена іншим документом під назвою «Стратегія воєнної безпеки України».

### Для допитливих



Документи, у яких викладено доктринальні погляди, у різних країнах називаються неоднаково. Наприклад, у Німеччині – «Біла книга», у Сполучених Штатах Америки – «Стратегія національної безпеки», у співдружності країн-членів НАТО – «Стратегічна концепція НАТО», у Китайській Народній Республіці – «Оборонна доктрина», у Японії – «Основний курс у галузі оборони».

## ◀ РОЗВИТОК НАЦІОНАЛЬНИХ ЗБРОЙНИХ СИЛ ТА ІНШИХ ВІЙСЬКОВИХ ФОРМУВАНЬ УКРАЇНИ – НЕОБХІДНА УМОВА ЗБЕРЕЖЕННЯ МОГУТНОСТІ УКРАЇНСЬКОЇ ДЕРЖАВИ ▶

У ч. 2 та 3 ст. 17 Конституції України проголошено, що оборона України, захист її суверенітету, територіальної цілісності й недоторканності покладаються на Збройні Сили України, а забезпечення державної безпеки і захист державного кордону України є обов'язком відповідних військових формувань та правоохоронних органів держави, організація і по-

рядок діяльності яких визначаються законом. Завдання та функції Збройних Сил України та інших військових формувань визначені у відповідних Законах України: «Про Збройні Сили України», «Про Службу зовнішньої розвідки України», «Про Державну прикордонну службу України», «Про Національну гвардію України».

З огляду на велику важливість завдань та функцій Збройних Сил України та інших військових формувань, окреслених зазначеними законами, очевидно, що їх розвиток та зміцнення є необхідною умовою забезпечення могутності української держави.

Указом Президента України від 22.03.2017 р. № 73/2017 затверджено Державну програму розвитку Збройних Сил України на період до 2020 року (текст таємний). Вона містить п'ять стратегічних цілей:

1. Розвиток системи управління Збройних Сил України.
2. Удосконалення системи оборонного планування, запровадження у Збройних Силах прозорого та ефективного управління ресурсами.
3. Набуття спроможностей виконувати завдання щодо оборони України, захисту її суверенітету, територіальної цілісності та недоторканності.
4. Створення єдиної системи логістики та вдосконалення системи медичного забезпечення Збройних Сил.
5. Професіоналізація та створення необхідного військового резерву Збройних Сил України.

Крім цього, питанням розвитку Збройних Сил України та інших військових формувань присвячена Концепція розвитку сектору безпеки і оборони України, затверджена Указом Президента України від 14.03.2016 р. № 92/2016.

Основною метою реформування та розвитку сектору безпеки й оборони визначено формування та підтримання спроможностей, що дасть змогу гарантовано забезпечити адекватне і гнучке реагування на весь спектр загрози національній безпеці України, раціонально використовуючи наявні в держави можливості та ресурси. Реформування сектору безпеки та оборони передбачає реалізацію комплексу завдань, які полягають, зокрема, у запровадженні принципів і стандартів держав-членів ЄС та НАТО; дотриманні принципів верховенства права, патріотизму, компетентності та департизації; підвищенні рівня координації та взаємодії; створенні національної системи кібербезпеки; зміцненні взаємодії з партнерськими спецслужбами держав-членів НАТО, зокрема вжитті конкретних заходів взаємної довіри та ін.

### Словник термінів



**Гібридна війна** – війна, основним інструментом якої є створення державою-агресором у державі, обраній для агресії, внутрішніх протиріч та конфліктів з подальшим їх використанням для досягнення політичних цілей агресії, які, як правило, досягаються звичайною війною.

**Департизація** – заборона створювати осередки політичних партій в органах державної влади, прокуратури, збройних силах тощо.

**Кібербезпека** – процес застосування заходів безпеки з метою забезпечення конфіденційності, цілісності та доступності даних.

### ЗАПИТАННЯ ТА ЗАВДАННЯ ДЛЯ ПЕРЕВІРКИ ЗАСВОЄННЯ МАТЕРІАЛУ



1. Що входить до системи колективної безпеки? Які її функції?
2. Що слід розуміти під поняттям «національна безпека України»?
3. Що таке система національної безпеки України?
4. Який склад сектору безпеки і оборони?

### Формуємо компетентності



1. Поміркуйте і скажіть, як ви оцінили б за п'ятибальною шкалою ефективність системи національної безпеки України.
2. **Робота у групах.** Обговоріть і визначте, які національні інтереси належать до категорії важливих. Свою думку обґрунтуйте.

## § 2. МІЖНАРОДНЕ ВІЙСЬКОВЕ СПІВРОБІТНИЦТВО ТА УЧАСТЬ ЗБРОЙНИХ ФОРМУВАНЬ УКРАЇНИ В МИРОТВОРЧИХ МІСІЯХ ООН

### ◀ МІЖНАРОДНЕ ВІЙСЬКОВЕ СПІВРОБІТНИЦТВО ▶

У сучасному світі кількість викликів та загроз безпеці постійно зростає, розширюється їх географія, вони набувають нових нетрадиційних форм. Найбільш актуальні з них – тероризм, піратство, розповсюдження зброї масового ураження, релігійний екстремізм. Для ефективної протидії цим загрозам необхідні об'єднані зусилля різних держав, зокрема і їхніх військових структур, тобто потрібне міжнародне військове співробітництво. Наша держава та її Збройні Сили також беруть активну участь у ньому.

Загалом *міжнародне військове співробітництво України* – це діяльність державних органів України та її Збройних Сил, що спрямована на встановлення довготривалих і стійких зв'язків з відповідними військовими структурами інших держав та міжнародних організацій. Воно здійснюється на взаємовигідній основі відповідно до загальноновизнаних принципів і норм міжнародного права з метою створення сприятливих умов для забезпечення міжнародного миру та безпеки в регіоні та в усьому світі.

Метою міжнародного військового співробітництва України є:

- зміцнення воєнної безпеки держави, забезпечення її національних інтересів;
  - створення і поширення у світі образу України та її Збройних Сил як надійного партнера з прогнозованою політикою;
  - сприяння зміцненню воєнно-політичної і військової безпеки, стабільності в Центральноєвропейському регіоні та в Європі в цілому;
  - досягнення відповідності Збройних Сил України сучасним вимогам, забезпечення спроможності її військових формувань виконувати спільно з підрозділами збройних сил інших країн завдання, що відповідають інтересам національної безпеки та міжнародним зобов'язанням України;
  - сприяння підвищенню науково-технічного та оборонно-промислового потенціалу України та її Збройних Сил;
  - сприяння оснащенню Збройних Сил України сучасним озброєнням, військовою технікою, іншими видами військової продукції;
  - сприяння розвитку експортного потенціалу військово-промислового комплексу України.
- На схемі зображено основні напрями міжнародного військового співробітництва України. Це співробітництво може здійснюватися і за іншими напрямками, наприклад, воєнно-науковим, воєнно-економічним, екологічним тощо.

Розгляньмо детальніше основні напрями.

*Воєнно-політичне співробітництво* – напрям міжнародного співробітництва з реалізації державної політики в галузі безпеки й оборони з метою підвищення рівня гарантій воєнної безпеки України.

Основними завданнями воєнно-політичного співробітництва є:

- участь України в розробці та проведенні спільних з іншими державами заходів щодо запобігання виникненню конфліктів воєнного характеру, які можуть мати негативні наслідки для безпеки України;



- установа та розвиток дружніх і взаємовигідних партнерських відносин зі збройними силами інших держав;
- забезпечення виконання міжнародних зобов'язань України в галузі контролю над озброєннями, проведення заходів, спрямованих на розширення консультацій і діалогу щодо інцидентів військового характеру тощо;
- сприяння створенню довкола України надійної смуги миру і стабільності;
- підвищення прозорості шляхом обміну інформацією про збройні сили з іншими країнами, забезпечення політичного, демократичного контролю над збройними силами;
- забезпечення гарантій безпеки України від зовнішніх воєнних викликів і загроз, дійової підтримки України від міжнародних організацій та інших країн у разі посягання з боку будь-якої держави на її територіальну цілісність;
- визначення та обґрунтування воєнно-політичної доцільності участі Збройних Сил України в міжнародних миротворчих, гуманітарних, пошуково-рятувальних та інших операціях.

*Військове співробітництво* – напрям міжнародного співробітництва у сфері реформування і розвитку Збройних Сил України, воєнної науки, військової освіти, підготовки військ, їх взаємодії зі збройними силами інших країн для досягнення спроможності виконувати спільні завдання.

Конкретними і дієвими заходами військового співробітництва є участь частин і підрозділів Збройних Сил України в міжнародних військових навчаннях, наприклад багатонаціональних навчаннях «Сі Бриз».

Основними завданнями військового співробітництва є:

- набуття досвіду та підготовка підрозділів і особового складу Збройних Сил України до дій у складі об'єднаних міжнародних військових контингентів, призначених для виконання миротворчих, гуманітарних, пошуково-рятувальних та інших завдань;
- організація участі підрозділів Збройних Сил України в багатонаціональних миротворчих операціях (місіях) під егідою міжнародних організацій, спільних гуманітарних, пошуково-рятувальних та інших операціях;
- розвиток воєнного мистецтва шляхом взаємного обміну інформацією та поглядами із цих питань;
- розвиток та доведення до міжнародних стандартів системи воєнної науки, військової освіти та системи підготовки кадрів;
- отримання і використання світового досвіду створення сучасних збройних сил;
- упровадження новітніх технологій обробки інформації та підготовки рішень у системі управління Збройними Силами України;
- упровадження досвіду організації сучасної системи забезпечення Збройних Сил України;
- виконання завдань щодо організації контролю за станом навколишнього природного середовища, забезпечення екологічної безпеки в ході діяльності Збройних Сил України;
- виконання завдань щодо контролю над озброєннями і роззброєнням та діяльністю військ;
- організація військової допомоги іншим державам відповідно до чинного законодавства України.

*Військово-технічне співробітництво* – напрям міжнародного співробітництва у сфері експорту та імпорту продукції військового призначення, модернізації наявних і створення нових видів озброєнь і військової техніки.

Основними завданнями військово-технічного співробітництва є:

- участь в експорті та імпорті товарів військового призначення;
- участь у роботі з контролю за міжнародними передачами товарів військового призначення;



- модернізація наявних та створення нових видів військової техніки, озброєнь шляхом участі у спільних проєктах, науковій, науково-технічній, науково-виробничій, навчальній та інших видах кооперації з відповідними структурами інших держав;
- участь в організації надання консультаційних, маркетингових, посередницьких, брокерських, агентських, консигнаційних, юридичних послуг суб'єктам господарської діяльності інших держав та одержанні від них аналогічних послуг у межах, визначених законодавством.

### ◀ УЧАСТЬ ЗБРОЙНИХ ФОРМУВАНЬ УКРАЇНИ В МИРОТВОРЧИХ МІСІЯХ ООН ▶

Одне з найголовніших завдань діяльності Організації Об'єднаних Націй полягає в підтримці міжнародного миру та стабільності. Протягом десятиліть ООН допомагала зупинити численні міжнародні конфлікти, у тому числі й через проведення миротворчих місій у різних куточках світу, які здійснюються за рішеннями Ради Безпеки ООН згідно зі статутом цієї організації.

Обов'язковою умовою використання військової сили в миротворчих операціях є згода на це сторін, що конфлікують. Основним критерієм є те, що країна, військовий контингент якої бере участь в операціях з підтримання миру, повинна бути абсолютно нейтральною до кожної з ворожих сторін і мати при цьому лише одну мету – врегулювати конфлікт.

З огляду на зазначене, Україна, маючи позаблоковий статус, від самого початку свого незалежного існування активно виконує рішення Ради Безпеки ООН щодо участі в миротворчих місіях шляхом надання контингентів збройних сил, допомоги і відповідних засобів обслуговування, необхідних для підтримання миру й безпеки.

У Военній доктрині України зазначається, що Збройні Сили України, інші військові формування, правоохоронні органи спеціального призначення мають бути також готовими відповідно до рішень Ради Безпеки ООН та міжнародних договорів України до участі в багатонаціональних операціях з підтримання миру й безпеки та гуманітарних операціях, а також в антитерористичних операціях на території держави та поза її межами, заходах боротьби з піратством, неконтрольованим розповсюдженням зброї масового ураження, реалізації інших завдань, визначених законами України.

Участь України в миротворчих операціях розпочалась із затвердження Верховною Радою України Постанови від 3 липня 1992 р. № 2538-12 «Про участь батальйону Збройних Сил України в Миротворчих Силах Організації Об'єднаних Націй у зонах конфліктів на території колишньої Югославії».

Для реалізації завдань миротворчої діяльності Збройних Сил України сформовано відповідну нормативно-правову базу. Її основу становлять Закони України «Про оборону України», «Про Збройні Сили України», «Про участь України в міжнародних миротворчих операціях», «Про порядок направлення підрозділів Збройних Сил України до інших держав», «Про ратифікацію Угоди між державами – учасницями Північноатлантичного договору та іншими державами, які беруть участь у програмі "Партнерство заради миру", щодо статусу їхніх збройних сил та Додаткового протоколу до цієї Угоди» тощо.

У 1999 р. Верховною Радою України ухвалено Закон України «Про участь України в міжнародних миротворчих операціях». Відповідно до ст. 4 цього Закону «рішення про направлення миротворчого контингенту чи миротворчого персоналу для участі України у міжнародній миротворчій операції, а також з питань надання матеріально-технічних ресурсів та послуг приймає Президент України з одночасним поданням до Верховної Ради України законопроєкту про схвалення рішення в частині щодо направлення миротворчого контингенту».

Упродовж останніх років Україна бере активну участь в операціях ООН з підтримання миру. Така діяльність Збройних Сил України не тільки підвищила авторитет держави у світі, а ще й принесла певні доходи до державного бюджету.

Беручи участь у миротворчих місіях під егідою ООН, український військовий контингент виконував найрізноманітніші функції:

- спостереження за дотриманням і виконанням угод про припинення вогню;
  - патрулювання прикордонних районів країн;
  - інформування про будь-які події, які можуть підірвати довіру та стабільність;
  - відновлення інженерної інфраструктури;
  - перевезення персоналу ООН і супровід гуманітарних вантажів;
  - спостереження за дотриманням законності та прав людини;
  - розмінування мінних полів та автомобільних шляхів;
  - евакуація поранених;
  - охорона місцевих релігійних та історичних пам'яток, мостів і джерел питної води тощо.
- В Україні з 2003 р. 29 травня відзначається Міжнародний день миротворців ООН.

### Формуємо компетентності



Обґрунтуйте необхідність участі України в миротворчих операціях.

## ◀ ФОРМАТИ ВІДНОСИН УКРАЇНИ З НАТО ТА СТРУКТУРАМИ ЄВРОПЕЙСЬКОЇ СИСТЕМИ КОЛЕКТИВНОЇ БЕЗПЕКИ ▶

*НАТО* (від англ. *North Atlantic Treaty Organization*) – міжнародна організація, військово-політичний союз держав Північної Америки і Європи, які об'єднали свої зусилля з метою створення колективної оборони і збереження миру та безпеки.

Відповідно до договору про створення НАТО, збройний напад на одного або на кількох членів цієї організації розглядатиметься як напад на всіх членів. У разі здійснення такого нападу кожна з країн-членів НАТО надасть допомогу, включаючи і збройну, тій країні або країнам, які зазнали нападу. Такі серйозні гарантії безпеки, територіальної цілісності, недоторканності кордонів та державного суверенітету не дає жодна з наявних на сьогодні колективних систем безпеки.

Ураховуючи цей факт і те, що в країнах-членах НАТО дотримуються цінностей демократії, індивідуальної свободи, верховенства права та мирного розв'язання суперечок, Україна взяла курс на набуття членства в цьому союзі.

Основоположними документами, що визначають відносини між Україною та НАТО на сучасному етапі, є Хартія про особливе партнерство між Україною та Організацією Північноатлантичного договору (09.07.1997 р.) та Декларація про доповнення Хартії про особливе партнерство (21.08.2009 р.).

Важливим системним документом розвитку співробітництва з НАТО і важливим інструментом здійснення реформ в Україні за підтримки Альянсу є Річні національні програми (РНП) співробітництва Україна – НАТО, які розробляються з 2009 р. Президент України затверджує РНП та підготовлений урядом План заходів щодо її виконання. Програма та План містять 5 розділів: політичні та економічні питання, оборонні й військові питання, ресурсні питання, питання безпеки та правові питання.

До реалізації РНП та Плану залучаються центральні органи виконавчої влади, інші органи державної влади, неурядові організації. За підсумками виконання РНП сторона НАТО готує оцінку та рекомендації, які враховуються при підготовці РНП на наступний рік.

23 грудня 2014 р. Верховна Рада України ухвалила рішення про відмову України від позаблокового статусу, який виявився неефективним у контексті забезпечення держави від зовнішньої агресії та тиску. Цього дня були внесені відповідні зміни в Закони України «Про основи національної безпеки України» та «Про засади внутрішньої і зовнішньої політики». Відповідно до цих змін відновлено курс на інтеграцію України з НАТО. Основним напрямом державної політики з питань національної безпеки та основними принципами зовнішньої політики України визначено поглиблення співробітництва з НАТО з метою досягнення критеріїв, необхідних для членства в цій організації.

Незважаючи на те що Україна поки не є членом НАТО, вона активно співпрацює із цією організацією. Наша країна є єдиною країною-партнером НАТО, що бере участь у

всіх основних поточних миротворчих місіях під її проводом, наприклад в Афганістані та Косові. Від НАТО та її держав-членів в Україну надходить матеріально-технічна, дорадча та тренувальна допомога, яка вкрай потрібна для забезпечення безпеки й оборони нашої держави.

Україна та НАТО в подальшому розвиватимуть такі напрями співпраці:

- реформування сектору безпеки та оборони України у військовій і військово-технічній сферах;

- співпраця у військово-технічній галузі;
- співпраця у сферах науки та захисту довкілля;
- співпраця в подоланні загроз невоєнного характеру.

Україна є учасницею *Організації з безпеки і співробітництва в Європі (ОБСЄ)* з 30 січня 1992 р.

ОБСЄ є найбільшою регіональною організацією, яка об'єднує 57 держав Європи, Центральної Азії та Північної Америки для розвитку політичного діалогу та співробітництва у сфері безпеки. Регіон відповідальності Організації охоплює Європу, Далекий Схід, Центральну Азію та Північну Америку.

До основних напрямів діяльності Організації належать питання, що стосуються безпеки, співробітництва в галузі економіки, науки, технологій та довкілля, а також у гуманітарній та інших сферах (права людини, інформація, культура, освіта).

Україна в ОБСЄ приділяє також особливу увагу питанням розвитку співробітництва між державами-учасницями у сфері захисту навколишнього середовища, протидії торгівлі людьми, просуванню терпимості й недискримінації, утвердженню свободи слова, проблемам національних меншин у міждержавних відносинах.

Наша держава активно співпрацює з усіма інститутами Організації, якими є: *саміти, Рада міністрів ОБСЄ, Постійна Рада ОБСЄ, Форум зі співробітництва в галузі безпеки, Парламентська Асамблея ОБСЄ, Секретаріат ОБСЄ, Діючий Голова ОБСЄ, Бюро з демократичних інститутів і прав людини, Верховний комісар у справах національних меншин, Представник ОБСЄ з питань свободи ЗМІ, Місія ОБСЄ.*

Враховуючи факти порушення суверенітету й територіальної цілісності України Російською Федерацією, 21 березня 2014 р. держави-учасниці ОБСЄ ухвалили рішення про направлення в Україну Спеціальної моніторингової місії ОБСЄ (СММ ОБСЄ). Це місія неозброєних цивільних спостерігачів ОБСЄ, яка тимчасово проводить моніторинг та звітує про ситуацію з дотримання прав людини та гуманітарну ситуацію як у зоні конфлікту на Донбасі, так і по всій території України.

## ◀ ПЕРСПЕКТИВИ ВСТУПУ УКРАЇНИ В НАТО ▶

В установчому документі НАТО (ст. 10 Північноатлантичного договору) проголошується, що кожна європейська держава, яка здатна розвивати принципи цього Договору і сприяти безпеці в Північноатлантичному регіоні, може бути запрошена до приєднання до НАТО.

Україна на рівні законів закріпила своє прагнення набуття членства в НАТО.

Для того щоб держава стала членом альянсу, вона має відповідати стандартам і принципам, які є умовою набуття членства в цій організації, та пройти кілька стадій (перемовини, перебування у статусі кандидата на вступ у НАТО, що полягає у приєднанні до Плану дій щодо членства в НАТО).

Країна, яка бажає стати членом альянсу, зокрема, повинна:

- розв'язувати міжнародні суперечки мирним шляхом;
- демонструвати відданість принципам верховенства права та прав людини;
- розв'язувати мирним шляхом міжетнічні конфлікти і зовнішні територіальні суперечки, спірні питання внутрішньої юрисдикції, відповідно до принципів ОБСЄ;
- встановлювати належний демократичний та громадський контроль над своїми збройними силами;

- утримуватися від загрози силою чи застосування сили;
- надавати інформацію про стан економіки та бюджету країни;
- робити необхідний організаційний, економічний і військовий внесок у діяльність НАТО, у тому числі шляхом участі в місіях НАТО.

Членство України в НАТО матиме велике цивілізаційне значення для нашої держави. Адаптація до альянсу означатиме приєднання до сім'ї народів зі спільними демократичними цінностями, які цілком поділяє український народ.

Членство в НАТО зможе, зокрема, надати нам такі переваги:

- участь у процесах вироблення і прийняття рішень, спрямованих на подальший розвиток європейської та євроатлантичної безпеки;
- отримання безпрецедентних гарантій забезпечення державного суверенітету та територіальної цілісності;
- підвищення інвестиційної привабливості для міжнародних інвесторів.

### ЗАПИТАННЯ ТА ЗАВДАННЯ ДЛЯ ПЕРЕВІРКИ ЗАСВОЄННЯ МАТЕРІАЛУ



1. Яка мета міжнародного військового співробітництва України?
2. Схарактеризуйте кожний з напрямів міжнародного військового співробітництва України.
3. Які основні нормативно-правові документи регулюють миротворчу діяльність Збройних Сил України?
4. Яке призначення НАТО?

### Формуємо компетентності



1. Проведіть диспут на тему «Перспективи вступу України в НАТО». Як ви оцінюєте ці перспективи?
2. Підготуйте медіапроект про участь України в миротворчих місіях ООН.
3. Користуючись додатковими джерелами інформації, визначте склад та призначення інститутів ОБСЄ.



## Розділ 2

# ЗБРОЙНІ СИЛИ УКРАЇНИ НА ЗАХИСТІ ВІТЧИЗНИ

### § 3. НОРМАТИВНО-ПРАВОВА БАЗА З ВІЙСЬКОВИХ ПИТАНЬ. ВІЙСЬКОВА ПРИСЯГА ТА ВІЙСЬКОВА СИМВОЛІКА УКРАЇНИ

#### ◀ НОРМАТИВНО-ПРАВОВА БАЗА З ВІЙСЬКОВИХ ПИТАНЬ ▶

До військових належать питання, які пов'язані з військовим будівництвом, підготовкою і діями Збройних Сил України в мирний і воєнний час та підготовкою населення країни на випадок війни. В Україні існує досить розвинена нормативно-правова база, що регулює відносини у військовій сфері діяльності нашої держави. Під цією базою будемо розуміти сукупність нормативно-правових актів (законів та підзаконних актів), ухвалених компетентними органами. Центральне місце серед нормативно-правових актів з військових питань посідає Конституція України. В її нормах викладено основні засади захисту суверенітету й територіальної цілісності України, військового будівництва, використання Збройних Сил України (ст. 17), закріплено конституційний обов'язок громадян щодо захисту Вітчизни (ст. 65), визначено повноваження Верховної Ради України (ст. 85) та Президента України (ст. 106) з військових питань тощо.

Основне навантаження щодо регулювання суспільних відносин у військовій сфері припадає на Закони України. До них, зокрема, належать:

- **Закон України «Про оборону України».** Він установлює засади оборони України, а також повноваження органів державної влади, основні функції та завдання органів військового управління, місцевих державних адміністрацій, органів місцевого самоврядування, обов'язки підприємств, установ, організацій, посадових осіб, права та обов'язки громадян України у сфері оборони;

- **Закон України «Про Збройні Сили України».** Закон визначає функції, склад Збройних Сил України, правові засади їх організації, діяльності, дислокації, керівництва та управління ними;

- **Закон України «Про військовий обов'язок і військову службу».** Здійснює правове регулювання відносин між державою і громадянами України у зв'язку з виконанням

ними конституційного обов'язку щодо захисту Вітчизни, незалежності й територіальної цілісності України, а також визначає загальні засади проходження в Україні військової служби;

● *Закон України «Про соціальний та правовий захист військовослужбовців та членів їх сімей».* Цей закон визначає основні засади державної політики у сфері соціального захисту військовослужбовців та членів їх сімей, установлює єдину систему їх соціального та правового захисту, гарантує військовослужбовцям та членам їх сімей в економічній, соціальній, політичній сферах сприятливі умови для реалізації їхнього конституційного обов'язку щодо захисту Вітчизни та регулює відносини в цій галузі.

Військові питання регулюються також такими Законами України: *«Про альтернативну (невійськову) службу»*; *«Про мобілізаційну підготовку та мобілізацію»*; *«Про Військову службу правопорядку у Збройних Силах України»*; *«Про державне оборонне замовлення»*; *«Про засади внутрішньої і зовнішньої політики»*; *«Про правовий режим воєнного стану»*; *«Про правовий режим майна у Збройних Силах України»*; *«Про участь України в міжнародних миротворчих операціях»*, *«Про особливості державної політики із забезпечення державного суверенітету України на тимчасово окупованих територіях у Донецькій та Луганській областях»* та ін.

На виконання своїх повноважень Президент України видає два види правових актів з військових питань: укази і розпорядження.

*Укази* – це нормативно-правові чи індивідуально-владні акти, які видає Президент України на виконання Конституції та законів України, наприклад, *Укази Президента України від 10.12.2008 р. № 1153/2008 «Про Положення про проходження громадянами України військової служби у Збройних Силах України»*; від 30.04.2018 р. № 116/2018 «Про рішення Ради національної безпеки і оборони України від 30 квітня 2018 року “Про широкомасштабну антитерористичну операцію в Донецькій та Луганській областях”».

Розпорядженнями Президента України оформляються, зокрема, доручення Міністру оборони України, наприклад *Розпорядження Президента України від 24.09.2014 р. № 1041/2014-рп.* Цим розпорядженням доручено Міністру оборони України забезпечити направлення в район проведення антитерористичної операції в Донецькій та Луганській областях для проходження військової служби військових комісарів районів, міст, областей, міста Києва та призначення на посади військових комісарів, що вивільняються, військовослужбовців – учасників антитерористичної операції, які зазнали поранення, іншого ушкодження здоров'я та визнані військово-лікарськими комісіями придатними за станом здоров'я для проходження військової служби.

Кабінет Міністрів України в межах своєї компетенції видає з військових питань постанови і розпорядження, наприклад, *Постанова Кабінету Міністрів України від 01.12.2016 р. № 921 «Про затвердження Порядку організації та ведення військового обліку призовників і військовозобов'язаних»*; *Розпорядження Кабінету Міністрів України від 13.01.2016 р. № 10-р «Про затвердження плану міжвідомчих заходів з адаптації до мирного життя учасників антитерористичної операції».*

Відповідно до ст. 9 Конституції України, чинні міжнародні договори, згода на обов'язковість яких надана Верховною Радою України, є частиною національного законодавства України. Компетентні державні органи України уклали такі договори і з військових питань, наприклад, *Угода між Урядом України та Урядом Сполучених Штатів Америки щодо реалізації програм та проектів міжнародної допомоги у військовій сфері від 08.12.1999 р.* (Угоду ратифіковано Законом від 02.11.2000 р. № 2079-14), *Конвенція про заборону розробки, виробництва, накопичення і застосування хімічної зброї і про її знищення* (Конвенцію ратифіковано Верховною Радою України 16.10.1998 р.).

До нормативно-правової бази з військових питань також належать численні накази міністерств та інших органів виконавчої влади, виданих у межах їхніх повноважень.

## ◀ ЗАКОНОДАВСТВО УКРАЇНИ ПРО ВІЙСЬКОВУ СЛУЖБУ ▶

Згідно зі ст. 65 Конституції України, громадяни відбувають військову службу відповідно до закону.

На виконання конституційних норм Верховною Радою України 25.03.1992 р. ухвалено Закон України «Про військовий обов'язок і військову службу» (далі в цьому пункті – Закон).

Відповідно до ст. 2 Закону, *військова служба є державною службою особливого характеру*, яка полягає у професійній діяльності придатних до неї за станом здоров'я і віком громадян України, іноземців та осіб без громадянства, пов'язаних з обороною України, її незалежності та територіальної цілісності.

Проходження військової служби є складовою частиною виконання громадянами України військового обов'язку. Особи, які проходять військову службу, називаються військовослужбовцями. Як бачимо з визначення військової служби, військовослужбовцями можуть бути не тільки громадяни України, але й іноземці та особи без громадянства. Останні проходять військову службу на добровільних засадах (за контрактом), на них, на відміну від громадян України, не поширюється військовий обов'язок.

На військовослужбовців Збройних Сил України та інших військових формувань не поширюється дія Закону України «Про державну службу». Це, своєю чергою, означає, що військовослужбовці не є державними службовцями.

Військовій службі притаманні такі особливості:

- відповідність військовослужбовця медичним вимогам;
- обов'язковість складання громадянином України Військової присяги (іноземець або особа без громадянства, який (яка) вперше приймається на військову службу до Збройних Сил України, бере офіційне зобов'язання неухильно додержуватися Конституції та законів України, сумлінно виконувати обов'язки військової служби);
- відносини, пов'язані з проходженням військової служби, регулюються Законом та іншими нормативно-правовими актами;
- підвищена обов'язковість вимог військової служби;
- більш сувора відповідальність за службові правопорушення;
- чітка службова підпорядкованість вимогам командирів і начальників;
- наявність військових звань;
- наявність військової форми одягу і знаків розрізнення.

Громадяни України проходять військову службу *за призовом* або в добровільному порядку (за контрактом).

У зв'язку із цим Закон визначає такі види військової служби:

а) за призовом:

- *строкова військова служба*. На строкову військову службу призиваються придатні для цього за станом здоров'я громадяни України чоловічої статі, яким до дня відправлення у військові частини виповнилося 18 років\*, та старші особи, які не досягли 27-річного віку і не мають права на звільнення або відстрочку від призову на строкову військову службу. Строки проведення призову громадян України на строкову військову службу визначаються Указом Президента України. Він публікується в засобах масової інформації. Призовники, яким надійшла повістка районного (міського) військового комісаріату на прибуття до призовної дільниці для проходження призовної комісії, зобов'язані прибути в пункт і у строк, зазначені в повістці.

Призовникам за рішенням районної (міської) призовної комісії надається відстрочка від призову на строкову військову службу за сімейними обставинами, станом здоров'я, для здобуття освіти та продовження професійної діяльності. Закон також визначає випадки звільнення від призову на строкову військову службу в мирний час.

Законом України «Про альтернативну (невійськову) службу» передбачено, що замість проходження строкової військової служби деякі громадяни можуть проходити альтернативну (невійськову) службу. Право на таку службу мають громадяни України, якщо вико-

\* 3 2030 р. – 19 років.

нання військового обов'язку суперечить їхнім релігійним переконанням і ці громадяни належать до релігійних організацій, які діють згідно із законодавством України, врівночнення яких не допускає користування зброєю;

- *військова служба за призовом під час мобілізації, на особливий період.* Цей призов застосовується в разі виникнення кризової ситуації в державі, що загрожує її національній безпеці, оголошення рішення про проведення мобілізації та (або) введення воєнного стану;

- *військова служба за призовом осіб офіцерського складу.* Таку службу впроваджено з метою допідготовки та перепідготовки офіцерів запасу за визначеними військовими спеціальностями, набуття ними практичного досвіду;

б) за контрактом:

- *військова служба за контрактом осіб рядового складу;*

- *військова служба за контрактом осіб сержантського і старшинського складу;*

- *військова служба за контрактом осіб офіцерського складу.*

Окремим видом військової служби, який не можна повною мірою зарахувати ані до служби за призовом, ані до служби за контрактом, є *військова служба (навчання) курсантів вищих військових навчальних закладів, а також вищих навчальних закладів, які мають у своєму складі військові інститути, факультети військової підготовки, кафедри військової підготовки, відділення військової підготовки.*

Іноземці та особи без громадянства проходять військову службу за контрактом.

Крім Закону України «Про військовий обов'язок і військову службу», правове регулювання військової служби закріплене в Законах України «Про оборону України», «Про Збройні Сили України», «Про мобілізаційну підготовку і мобілізацію», інших законах України, а також ухвалених відповідно до них указів Президента України, нормативних актах Кабінету Міністрів України, міністерств і відомств, а також міжнародних договорах України, згода на обов'язковість яких надана Верховною Радою України.

## ◀ СТРУКТУРА ТА ЗАВДАННЯ ЗБРОЙНИХ СИЛ УКРАЇНИ ▶

Сучасні Збройні Сили нашої держави являють собою могутню силу, здатну забезпечити захист України від зовнішніх загроз. Вони із честю виконують визначені завдання, зокрема щодо стримування збройної агресії проти України, прикриття важливих об'єктів держави, угруповань своїх військ від ударів противника.

Ефективному виконанню завдань, поставлених перед ЗСУ, сприяє продумана політика держави щодо структури, комплектування та забезпечення Збройних Сил.

Відповідно до Закону України «Про Збройні Сили України», ЗСУ мають таку загальну структуру:

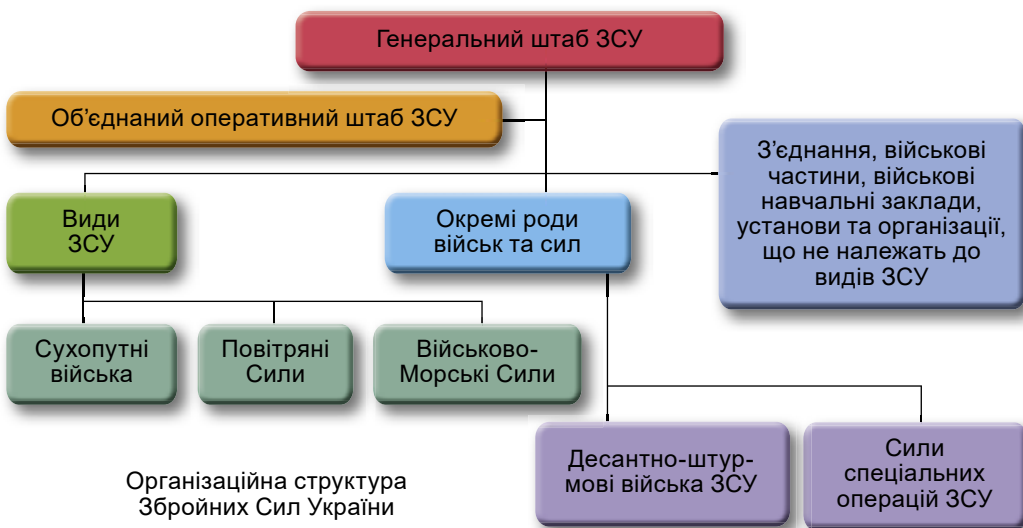



*Генеральний штаб ЗСУ* – головний орган військового управління.

Основними завданнями Генерального штабу ЗСУ є:

- участь у формуванні та реалізації державної політики у сфері оборони, стратегії воєнної безпеки;
- стратегічне планування застосування Збройних Сил, інших військових формувань, правоохоронних органів, Держспецтрансслужби і Держспецзв'язку, координація їх підготовки до виконання завдань у сфері оборони, організація стратегічного розгортання Збройних Сил, інших військових формувань, організація територіальної оборони та оперативного обладнання території держави;
- безпосереднє військове керівництво Збройними Силами;
- організація і контроль за здійсненням заходів, спрямованих на підтримання військ (сил) Збройних Сил та інших військових формувань і правоохоронних органів, Держспецтрансслужби і Держспецзв'язку в постійній бойовій та мобілізаційній готовності.

*Об'єднаний оперативний штаб ЗСУ* – орган управління міжвидовими та міжвідомчими угрупованнями військ (сил). На нього покладені функції з оперативного планування застосування, ведення поточних операцій і управління угрупованнями військ. Тобто функції формування, підготовки та розвитку військ покладаються на Генеральний штаб і командування видів (родів) ЗСУ, а функції застосування переданих у підпорядкування військ здійснює Об'єднаний оперативний штаб ЗСУ.

*Види ЗСУ:*

*а) Сухопутні війська*

Сухопутні війська є головним носієм бойової могутності Збройних Сил незалежної України. Вони були сформовані на підставі Указу Президента України в 1996 р.

*Сухопутні війська поділяють на роди військ:* механізовані війська, танкові війська, ракетні війська та артилерія, армійська авіація, війська протиповітряної оборони Сухопутних військ, спеціальні війська (війська зв'язку, війська РХБЗ (радіаційного, хімічного та біологічного захисту України), війська радіоелектронної боротьби, інженерні війська).

*Механізовані війська* виконують завдання щодо утримання зайнятих районів, рубежів і позицій, відбиття ударів противника, прориву оборони противника, розгрому його військ, захоплення важливих районів, рубежів та об'єктів. Вони діють у складі морських і повітряних десантів. Механізовані з'єднання поряд з танковими використовуються для введення в прорив і розвитку успіху на велику глибину, для оточення й розгрому противника, переслідування ворога та виконання інших завдань.

*Танкові війська* є головною ударною силою сухопутних військ. Вони застосовуються переважно спільно з механізованими військами на головних напрямках і виконують такі основні завдання:

- в обороні – безпосередня підтримка механізованих військ при відбитті наступу противника й нанесенні контратак і контрударів;
- у наступі – нанесення потужних розсікаючих ударів на велику глибину, розвиток успіху, розгром противника в зустрічних боях і битвах.

На озброєнні механізованих і танкових військ перебувають танки (Т-64Б, Т-64БВ, Т-64БМ «Булат», Т-84У «Оплот», Т-84БМ «Оплот»), бронетранспортери (БТР-60, БТР-70, БТР-80, БТР-3, БТР-4), бойові машини піхоти (БМП-1, БМП-1У, БМП-2), бойові розвідувальні машини й бойові розвідувально-дозорні машини (БРМ-1, БРДМ-2) та інше озброєння.

*Ракетні війська та артилерія* призначені для ураження живої сили, танків, артилерії, протитанкових засобів противника, авіації, об'єктів протиповітряної оборони (ППО) та інших важливих об'єктів.

На озброєнні ракетних військ та артилерії є ракетні комплекси оперативно-тактичних і тактичних ракет («Скад», «Точка»), реактивні системи залпового вогню («Смерч», «Ураган», «Град»), самохідні гармати («Гіацинт», «Піон», «Акація», «Гвоздика»), протитанкові засоби («Штурм», «Конкурс», «Рапіра»).



а



б



в



г

Види бронетехніки: а – Т-64БМ «Булат»; б – БТР-4; в – БМП-1У; г – БРДМ-2



а



б



в



г

Ракетний комплекс «Точка-У» (а); реактивна система залпового вогню «Град» (б); самохідна гармата «Акація» (в); протитанковий засіб «Конкурс» (г)

Армійська авіація призначена для дій в інтересах сухопутних військ. Вона веде розвідку, знищує бойову техніку та живу силу противника, здійснює вогневу підтримку під час наступу чи контратаки, висаджує тактичні десанти, доставляє у вказані райони бойову техніку та особовий склад, виконує інші важливі завдання.

Армійська авіація має на озброєнні вертольоти типу Мі-8, Мі-24 та їх модифікації.

Війська ППО Сухопутних військ призначені для прикриття військ від ударів противника з повітря в усіх видах бойових дій, при перегрупованні та розташуванні їх на місці.



Вертоліт Мі-24



Зенітні комплекси: а – «Оса-АКМ»; б – «Тунгуска»; в – «Ігла»; г – «Шилка»

На озброєнні військ ППО Сухопутних військ Збройних Сил України перебувають зенітні ракетні комплекси «Оса-АКМ», «Стріла-10», зенітні гарматно-ракетні комплекси «Тунгуска», переносні зенітні ракетні комплекси «Ігла» та «Ігла-1», зенітні артилерійські комплекси «Шилка» та ЗУ 23-2, радіолокаційні станції й рухомі пункти управління.

*Спеціальні війська* призначені для забезпечення бойової діяльності Сухопутних військ, вони мають у своєму складі розвідувальні, інженерні, топографічні частини та підрозділи, військові частини зв'язку, радіохімічного й бактеріологічного захисту та радіоелектронної боротьби;

#### б) Повітряні Сили (ПС)

Цей вид збройних сил призначений, спільно з військами ППО, для охорони повітряного простору держави, ураження з повітря об'єктів противника, авіаційної підтримки своїх військ (сил), висадки повітряних десантів, повітряного перевезення військ і матеріальних засобів та ведення повітряної розвідки.

До складу ПС належать *роди авіації*: бомбардувальна, винищувальна, штурмова, розвідувальна, транспортна авіація – та *роди військ*: зенітні ракетні та радіотехнічні війська.

Також до складу Повітряних Сил входять окремі військові частини й підрозділи спеціальних військ, а саме – розвідувальні, інженерні, радіаційного, хімічного й бактеріологічного захисту, зв'язку, автоматизованих систем управління та радіотехнічного забезпечення, радіоелектронної боротьби, метеорологічного забезпечення, частини матеріально-технічного і медичного забезпечення та інші.

На озброєнні Повітряних Сил перебувають літаки МіГ-29, Су-27, Су-25, Су-24, Су-24МР, Іл-76, Ан-24, Ан-26, Ан-72, Л-39, зенітні ракетні комплекси С-300 та «Бук» різних модифікацій.

Підготовка фахівців для Повітряних Сил здійснюється в одному з провідних навчальних закладів Збройних Сил України – Харківському національному університеті Повітряних Сил імені Івана Кожедуба;

#### в) Військово-Морські Сили (ВМС)

Військово-Морські Сили призначені для захисту суверенітету і державних інтересів України на морі, розгрому угруповань флоту противника у своїй операційній зоні самостійно та у взаємодії з іншими видами Збройних Сил України, сприяння Сухопутним військам України на приморському напрямку.

Організаційно ВМС включають Командування ВМС, військово-морські бази, надводні сили, морську авіацію, морську піхоту та артилерію, частини та підрозділи всебічного забезпечення, а також військові навчальні заклади.



Літаки: а – Су-25, б – Су-27, в – Ан-72; г – зенітний ракетний комплекс «Бук»

*Десантно-штурмові війська (ДШВ)* призначені для вертикального охоплення противника та дій у його тилу.

ДШВ спроможні швидко реагувати на різноманітні загрози та виклики, виконувати завдання за призначенням в умовах, що характеризуються високими маневреністю та автономністю дій.

*Сили спеціальних операцій (ССО)* – підрозділи спеціально навчених фахівців, які мають спеціальні можливості у сферах розвідки, прямих акцій та військової підтримки для виконання складних, небезпечних, інколи політично чутливих операцій, що проводить командування ССО.

До типових завдань ССО належать:

- рейди та сучасні бойові дії;
- психологічні операції (*Psy-Ops*);
- здобуття розвідувальної інформації за лінією фронту;
- робота «цивільної адміністрації» (залучення на свій бік населення);
- створення агентурних мереж;
- пошук, евакуація й доставка полонених, заручників;
- медична допомога;
- навчання іноземних армій, поліцейних і безпекових сил (так зване «примноження сили»);
- упровадження в структуру спецслужб і військових організацій з метою шпигунства або знищення людей, що загрожують національній безпеці держави (у тому числі й на території інших держав);
- підготовка до переворотів, повалення режимів;
- виявлення, ідентифікація та визначення цілей для власних засобів ураження;
- антитерористичні операції.

## ◀ ОСНОВНІ НАПРЯМИ ВІЙСЬКОВО-ПРОФЕСІЙНОЇ ОРІЄНТАЦІЇ УЧНІВ ▶

Наказом Міністерства оборони України від 05.06.2014 р. № 360 затверджено Інструкцію про організацію та проведення військово-професійної орієнтації молоді та прийому до вищих військових навчальних закладів та військових навчальних підрозділів вищих навчальних закладів.

Відповідно до цього документа, *військово-професійна орієнтація молоді (ВПО)* – складова державної системи забезпечення зайнятості населення та військово-патріотичного виховання молоді, яка включає комплекс заходів соціально-психологічного, інформаційно-комунікативного характеру щодо формування військово-професійної спрямованості, поступового накопичення інформації та отримання нових даних про загальнолюдські, спеціальні здібності та професійну придатність громадянина до військової служби у Збройних Силах України та інших військових формуваннях держави, утворених відповідно до законів України.

Метою ВПО є надання майбутнім кандидатам на навчання у вищих військових навчальних закладах (ВВНЗ) та військових навчальних підрозділах вищих навчальних закладів (ВНП ВНЗ) допомоги у виборі військової спеціальності, що найбільш відповідає їхнім здібностям, психологічним та особистісним якостям, які оцінюються у процесі військово-професійного відбору.

Військово-професійна орієнтація молоді включає: військово-професійне інформування; військово-професійні консультації; військово-професійний добір; військово-професійний відбір.

### ◀ ВІЙСЬКОВІ НАВЧАЛЬНІ ЗАКЛАДИ, ПРАВИЛА ПРИЙОМУ, ПОРЯДОК ПІДГОТОВКИ ТА ВСТУПУ ДО НИХ ▶

ВВНЗ та ВНП ВНЗ України приймають на навчання за ступенем (освітньо-кваліфікаційним рівнем) бакалавра (спеціаліста) осіб із числа цивільної молоді, військовослужбовців строкової військової служби, військовослужбовців військової служби за контрактом та здійснюють підготовку для проходження військової служби за контрактом на посадах осіб офіцерського складу в Збройних Силах України.

Навчання військових фахівців у ВВНЗ та ВНП ВНЗ здійснюється за схемами підготовки «курсант» або «студент–курсант». За схемою «курсант» підготовка військових фахівців здійснюється в статусі військовослужбовця протягом усього строку навчання. Схема «студент–курсант» передбачає підготовку військових фахівців у статусі студента на молодших курсах та в статусі військовослужбовця на випускному курсі.

Вступ до ВВНЗ та ВНП ВНЗ можливий із 17-річного віку.

Особи жіночої статі приймаються на навчання до ВВНЗ (ВНП ВНЗ) за спеціальностями підготовки, що відповідають військово-обліковим спеціальностям, визначеним у переліку військових посад осіб офіцерського складу, які можуть бути заміщені військовослужбовцями-жінками. Зазначений перелік спеціальностей визначається Міністерством оборони України.

Термін підготовки:

- офіцерів командного фаху – 4 роки;
- офіцерів інженерного та гуманітарного фахів – 5 років.

З переліком ВВНЗ та ВНП ВНЗ України можна, зокрема, ознайомитись на офіційному сайті Міністерства оборони України [www.mil.gov.ua](http://www.mil.gov.ua).

Правила прийому до ВВНЗ та ВНП ВНЗ затверджує керівник ВВНЗ (ректор ВНЗ, до складу якого входить ВНП ВНЗ) та погоджує директор Департаменту військової освіти та науки Міністерства оборони України.

Ці правила до 1 березня року вступу надсилаються до обласних військових комісаріатів та Київського міського військового комісаріату.

Особи із числа цивільної молоді, які виявили бажання вступити до ВВНЗ або ВНП ВНЗ, у період з 1 січня до 1 червня року вступу подають особисто заяву з додатками до районного (міського) військового комісаріату за місцем реєстрації. Попередня професійна діагностика та відбір вступників до ВВНЗ та ВНП ВНЗ із числа цивільної молоді та ліцеїстів проводяться у військових комісаріатах.

Документи на відібраних кандидатах, оформлені згідно з правилами прийому до ВВНЗ та ВНП ВНЗ, а також довідку про результати спеціальної перевірки районні (міські) вій-

ськові комісаріати подають в обласні військові комісаріати, а останні – у відповідні ВВНЗ та ВВП ВНЗ в міру надходження, але не пізніше ніж 20 червня року вступу на навчання.

Приймальні (відбіркові) комісії ВВНЗ (ВВП ВНЗ) у тижневий строк після реєстрації документів розглядають документи кандидатів та приймають рішення про їх виклик для проведення вступних випробувань. Рішення оформляється протоколом засідання приймальної (відбіркової) комісії ВВНЗ (ВВП ВНЗ). Про прийняте рішення, час та місце прибуття для проходження вступних випробувань начальники ВВНЗ та ВВП ВНЗ повідомляють кандидатів до 25 червня року вступу особисто та через військові комісаріати.

Вступники із числа цивільної молоді направляються до ВВНЗ та ВВП ВНЗ районними (міськими) військовими комісарами. Після прибуття до навчального закладу вступники складають відповідні вступні випробування, визначені у правилах прийому (обов'язково проходять психологічне обстеження, оцінку рівня фізичної підготовленості та медичний огляд).

Накази про зарахування на навчання видають начальники ВВНЗ (ректори ВНЗ) з визначенням спеціальностей та спеціалізацій, за якими буде здійснюватися підготовка курсантів (студентів), на підставі рішення приймальної комісії до 15 серпня року вступу на навчання.

### Формуємо компетентності



**Робота в парях.** Обговоріть, якими якостями має володіти особа, яка бажає вступити до вищого військового навчального закладу.

## ◀ ІСТОРІЯ ПОХОДЖЕННЯ ВІЙСЬКОВОЇ ПРИСЯГИ, БОЙОВОГО ПРАПОРА, ВІЙСЬКОВОЇ СИМВОЛІКИ ЗБРОЙНИХ ФОРМУВАНЬ УКРАЇНИ ▶

### *Історія походження військової присяги*

Ритуал складання військової присяги як клятви воїна на вірність своєму народові, Вітчизні існує з давніх-давен. Ще в 480 р. до н. е. воїни спартанського царя Леоніда перед битвою з персами поклялися не відступати і в полон не здаватися. Усі вони загинули, але жоден з них присяги не порушив.

Обов'язкову присягу складали легіонери Риму. Перед головним знаменом воїн клявся вірно служити імператору, не покидати знамен легіону, шанувати римських богів, поважати традиції свого легіону.

На території сучасної України складання військової присяги започатковано у IX ст. з приходом на наші землі скандинавів. Саме від них було запозичено цей обряд. Вступаючи до дружини, воїни клялися князеві у своїй вірності, і після цього дружинники вважалися побратимами.

Ритуал складання військової присяги на вірність Україні вперше був проведений Легіоном Січових Стрільців 3 вересня 1915 р. Вступивши до Легіону, який входив до складу австрійської армії, новобранці зобов'язані були присягнути на вірність австрійському цісарю Францу Йосифу. Але добровольці таємно складали й іншу присягу – на вірність Україні: «*Я, Український Січовий Стрелець, присягаю українським князям, гетьманам, Запорізькій Січі, могилам і всій Україні, що вірно служитиму Рідному Краєві, боронитиму його перед ворогом, воюватиму за честь української зброї до останньої краплі крові*».

Подібно, в умовах окупації під час Другої світової війни, присягали на вірність українському народу воїни Української Повстанської Армії.

### *Історія походження бойового прапора*

Прапор завжди вважався військовою святинєю, під якою об'єднуються вірні своєму обов'язку воїни, йдуть з ним у бій.

На сьогодні серед істориків нема єдиної думки щодо того, звідки до нас потрапила традиція використання бойового прапора. Одні з них вважають, що вона прийшла з кочівниками, інші – з варягами, треті є прихильниками теорії запозичення прапора у Візантії.

У додержавний період східні слов'яни для відзначення місця в бою князя-воєначальника спершу користувалися «чілкою стяговою» – піднятим на високій жердині жмутом трави чи пасмом кінського волосся.

Прапори часів Київської Русі складалися з деревка, прикріпленого до нього шматка тканини (полотна) чи іншого предмета і верхівки, або наверхшя, насадженого на деревко. Наверхшя стяга відіграло велику роль у визначенні належності загону.

Нижче від наверхшя прикріплювали бунчук, або «чілку стягову», – велику китицю, що облягала деревко з усіх боків. Низ деревка мав спеціальне вістря, або «втік», щоб легше було ввіткнути стяг просто в землю.

Колір прапора на Русі міг бути різним, але перевагу віддавали червоному. Окрім червоних, були прапори білі й блакитні, рідко – жовті, існували також кольорові сполучення. У період входження українських земель до складу Великого князівства Литовського на прапорах дружин українських земель у широкому вжитку було поєднання жовтого та блакитного кольорів.

Найдавніші прапорні полотнища були трикутно-клинові, досить довгі.

Стяг зазвичай охороняв спеціально призначений дружинник, який був авторитетним воїном, котрого історичні джерела називають «стяговником». Втрата стяга ставала ганьбою.

Військові прапори за княжої доби виконували ряд важливих функцій. Їх використовували передусім як умовні знаки: панування над країною, оволодіння містом чи фортецею, місцезнаходження полководця, управління битвою. Велике значення мали стяги на всіх етапах воєнних дій. Перед битвою, розміщені на видному місці, вони позначали пункт, де військо шикувалося в бойовий порядок.

Під час Національно-визвольної війни 1648–1657 рр. козацьке військо використовувало прапори (корогви) різного забарвлення із зображенням зірок, хрестів, місяців, гетьманських або земельних гербів.



Бойовий прапор 3-ї Залізної стрілецької дивізії Армії УНР

Від другої половини XVII ст. з утвердженням у Гетьманщині сотенно-полкового устрою використовувалися полкові, сотенні, курінні та інші корогви, знамена й значки. Ордером гетьмана Кирила Розумовського в 1755 р. було уніфіковано порядок зображень елементів на сотенних і полкових прапорах – з лицевого боку фігурував національний герб (козак з мушкетом), а зі зворотного – знак відповідної сотні чи полку.

У роки Першої світової війни прапор Українських Січових Стрільців був блакитним із зображенням архангела Михаїла з галицьким щитом у руках. На зворотному боці в обрамленому дубовим листям

малиновому крузі – аббревіатура «УСС».

У квітні 1918 р. Військова рада УНР в Києві запровадила для всіх військових частин малиновий прапор. До сьогодні збереглося кілька таких знамен із синьо-жовтою частиною (криж). На малюнку зображено бойовий прапор 3-ї Залізної стрілецької дивізії Армії УНР 1919 р. У крижі на прямокутнику із синьої і жовтої смуг зображено тризуб.

Солдати УПА під час Другої світової війни ходили в бій з жовто-блакитними прапорами та інколи використовували червоно-чорний.

#### *Історія походження військової символіки збройних формувань*

Під поняттям «військова символіка» розуміють усе, що використовується у військовій справі та має не конкретно-предметний, а символічний зміст. Військову символіку поділяють на декілька великих груп:

- військова емблематика;
- військова вексилологія;
- військова геральдика;

- військова сфрагістика.

**Військова емблема** (від грец. *emblemata* – «вставка», «опукле зображення») – це символічне умовне зображення, що відображає певне поняття й означає належність військово-службовців або військового майна до відповідного виду збройних сил, роду військ (сил), окремих об'єднань, з'єднань, військових частин, установ, закладів тощо, а також до окремих категорій військовослужбовців-спеціалістів. Часто військова емблема вказує також на державну належність військовослужбовця.

Іншими військовими символами є різноманітні прапори. Спеціальна історична дисципліна, об'єктами дослідження якої є військові прапори, корогви, знамена, штандарти тощо, називається **військовою вексилологією**.

До **військової геральдики** належать герби військових з'єднань, частин, установ, закладів, підрозділів.

Під **військовою фалеристикою** розуміють весь комплекс військових нагород, заохочувальних та ювілейних відзнак, знаків кваліфікації, що виконані у вигляді металевих нагрудних знаків.

**Військова сфрагістика** охоплює весь комплекс військових печаток, що використовуються у Збройних Силах.

Українська військова символіка має давню і складну історію.

За часів Київської Русі великого поширення набув такий військовий символ, як прапор.

У XVI–XVIII ст. до козацьких військових символів (клеинодів) належали: полкові прапори, сотенні значки, гетьманські бунчуки; військова музика – литаври; атрибути влади козацької старшини – булави гетьманів, пірначі полковників; тростини військових суддів, каламарі писарів.

У козаків у 1576 р. з'являється також печатка із зображенням козака з мушкетом. На печатках двадцяти гетьманів упродовж 1595–1764 рр. вирізьблювали цей образ. За Гетьманщини козак з мушкетом остаточно набуває ознак загальнонаціонального символу й утверджується як державний герб.

У період козацтва костюм не був носієм військових символів.

Військові емблеми використовувались Українськими Січовими Стрільцями в роки Першої світової війни.

Нагрудний знак розробив до другої річниці Легіону Січових Стрільців художник і фотограф Юліан Буцманюк. Знак уособлює прагнення січовиків об'єднати всі українські землі в одну унітарну державу. На знаку використано зображення двох гербів: галицького – із зображенням лева та київського – з архангелом Михаїлом.

Січові стрільці носили на головних уборах кокарди та «чічку». Вона мала вигляд круглої розетки з тканини двох кольорів – синього і жовтого.

Емблеми містилися на пряжках ременів січовиків.

У період Визвольних змагань за державність України (1917–1921 рр.) символіка української армії розвинулася від простої форми – жовто-блакитних пов'язок на рукаві – до цілком завершеного комплексу: було запроваджено однострій, розроблялася система нагород, прапори.



Нагрудний знак «Українські Січові Стрільці». 1916 р.



«Чічка» на головний убір



Кокарда Українських Січових Стрільців



Символіка УПА опрацьовувалася у процесі збройної боротьби паралельно зі становленням організаційної структури армії. В основу військової символіки закладено ідею української державності, яку символізували тризуб і жовто-блакитний прапор.

Деякі сучасні українські військові символи наведено на *Форзаці 1* підручника.

### ◀ ВІЙСЬКОВА ПРИСЯГА – КЛЯТВА НА ВІРНІСТЬ УКРАЇНСЬКОМУ НАРОДОВІ, ЇЇ ЗНАЧЕННЯ, ПОРЯДОК СКЛАДАННЯ ТА ВІДПОВІДАЛЬНІСТЬ ЗА ПОРУШЕННЯ ▶

Кожен громадянин України, уперше вступаючи на військову службу до Збройних Сил України, особисто складає Військову присягу на вірність Українському народу і скріплює її власноручним підписом.

#### ВІЙСЬКОВА ПРИСЯГА

*Я, (прізвище, ім'я та по батькові), вступаю на військову службу і урочисто присягаю Українському народові завжди бути йому вірним і відданим, обороняти Україну, захищати її суверенітет, територіальну цілісність і недоторканність, сумлінно і чесно виконувати військовий обов'язок, накази командирів, неухильно додержуватися Конституції України та законів України, зберігати державну таємницю.*

*Присягаю виконувати свої обов'язки в інтересах співвітчизників.  
Присягаю ніколи не зрадити Українському народові!*

Військова присяга – документ юридичної сили, що має велике державне значення. У ній сформульовано найважливіші вимоги, які воїн має неухильно виконувати в інтересах національної безпеки України.

#### Формуємо компетентності



Користуючись мережею Інтернет, знайдіть і порівняйте перший текст військової присяги ЗСУ з нинішнім текстом.

З моменту складання присяги на військовослужбовця покладається вся повнота відповідальності за дотримання службових обов'язків, передбачених Конституцією України, законами, військовими статутами, наказами командирів і начальників. У разі невиконання цих обов'язків настає відповідальність, передбачена законодавством України.

Ст. 128 Статуту гарнізонної та вартової служб та ст. 335 Статуту внутрішньої служби Збройних Сил України забороняють призначати до варти та на бойове чергування військовослужбовців, які не склали Військової присяги.

Військову присягу складають військовослужбовці після проходження ними програми підготовки, вивчення основних положень військового законодавства України, військових статутів стосовно їхніх прав та обов'язків, виконання вправи стрільби зі стрілецької зброї.

День складання Військової присяги є святковим для військової частини. На цей урочистий захід за рішенням командира частини можуть бути запрошені близькі родичі військовослужбовців, які складають Військову присягу, а також інші гості.

### ◀ БОЙОВИЙ ПРАПОР ВІЙСЬКОВОЇ ЧАСТИНИ – СИМВОЛ ЧЕСТІ, ДОБЛЕСТІ ТА СЛАВИ ▶

Бойовий Прапор військової частини ЗСУ є символом честі, доблесті, слави й зобов'язує кожного військовослужбовця віддано служити Українському народові, мужньо, уміло й непохитно боронити Українську державу, не шкодуючи свого життя. Крім того, він є почесним знаком, що свідчить про належність військової частини до ЗСУ, визначає особливості її бойового призначення, історії та заслуг.

Бойовий Прапор вручається від імені Президента України після їх сформування таким військовим частинам: дивізіям, бригадам, полкам, окремим батальйонам, дивізіонам, авіаескадрильям, військово-навчальним закладам і навчальним частинам. Під час вручення військовій частині видається Грамота Президента України.

Бойовий Прапор закріплюється за військовою частиною на весь час незалежно від зміни її найменування і номера. Він завжди знаходиться зі своєю військовою частиною, а на полі бою – у районі бойових дій, у яких частина бере участь. Бойовий Прапор завжди перебуває під охороною варті, а під час винесення його до військової частини – під охороною прапороносного взводу.

Кожен військовослужбовець зобов'язаний як святиню оберігати Бойовий Прапор своєї частини. У разі його втрати командир військової частини і військовослужбовці, що є безпосередніми винуватцями цього, несуть відповідальність згідно із законом.

Указом Президента України від 20.06.2006 р. № 550/2006 затверджено опис і малюнок базового зразка Бойового Прапора військової частини (з'єднання) Збройних Сил України.



Базовий зразок Бойового Прапора військової частини (з'єднання) Збройних Сил України

### ЗАПИТАННЯ ТА ЗАВДАННЯ ДЛЯ ПЕРЕВІРКИ ЗАСВОЄННЯ МАТЕРІАЛУ



1. Яка існує ієрархія нормативно-правових актів з військових питань?
2. Поясніть особливості проходження військової служби іноземцями та особами без громадянства.
3. Чи є військовослужбовці державними службовцями? Відповідь обґрунтуйте.
4. Назвіть і схарактеризуйте види військової служби.
5. Поясніть структуру Збройних Сил України.
6. Назвіть види і роди Збройних Сил України. Схарактеризуйте кожен з них.
7. Назвіть основні напрями військово-професійної орієнтації учнів.
8. Який порядок підготовки до вступу до ВВНЗ та ВВП ВНЗ?
9. Розкажіть історію походження військової присяги, Бойового Прапора, військової символіки збройних формувань України.
10. Яким військовим частинам вручається Бойовий Прапор після їх формування?
11. Знайдіть опис Бойового Прапора військової частини й назвіть символ українського народу, зображений на ньому.

### Формуємо компетентності



1. Користуючись мережею Інтернет, знайдіть ВВНЗ та ВВП ВНЗ, які готують офіцерів для кожного з видів і родів військ ЗСУ.
2. Використовуючи додаткові джерела інформації, дізнайтеся, яку відповідальність несе призовник за ухиляння від призову на військову службу.

## § 4. ІСТОРІЯ РОЗВИТКУ УКРАЇНСЬКОГО ВІЙСЬКА

### ◀ ДОДЕРЖАВНИЙ ДАВНЬОСЛОВ'ЯНСЬКИЙ ПЕРІОД, АБО СЛОВ'ЯНСЬКЕ ВІЙСЬКО (III–IX ст. н. е.) ▶

У східнослов'янських племенах військова організація була родоплемінною. Рід дбав про зброю та військове спорядження, забезпечував охорону осель і городищ від ворогів. Керував воїнами (у ті часи вони називались «воями») в бою воєвода. Давньослов'янське військо мало примітивну організацію, просту зброю, слабку дисципліну. Разом з тим слов'янські вої дивували світ своєю сміливістю, силою, кмітливістю. Значний вплив на становлення і розвиток слов'янського війська мали нормани (варяги). Вони впровадили в

українське військо досконалішу зброю та обладунки (панцирі, металеві накладки на тіло, шолом на голову, довгий щит, меч, спис) і військове мистецтво (висока дисципліна, упорядкування війська, взаємовиручка в бою).

У період становлення класового суспільства слов'янські племена об'єднуються в союзи племен. Процес формування останніх був особливо інтенсивним у V ст. н. е. У таких союзах, утворених насамперед під час війни з метою оборони, велику роль відігравав військовий ватажок. Військовою силою союзу племен були всі боєздатні чоловіки.

До VI–VII ст. належить виникнення *дружини*. Вона була постійною організацією професійних воїнів, які стояли поза общиною і над нею, організацією, згуртованою не родовими зв'язками, а спільністю військових і майнових інтересів та вірністю своєму ватажку.

Військовий ватажок великого союзу племен стає управителем – *князем*. Близьке оточення князя перетворювалося на його радників і намісників, дружина – на військову силу, що виконувала свої основні функції: придушення опору експлуатованих мас і ведення воєн.

## ◀ ІСТОРІЯ УКРАЇНСЬКОГО ВІЙСЬКА ПЕРІОДУ КИЇВСЬКОЇ РУСІ ▶

*Військо періоду Київської Русі (IX–XII ст.)* складалося з трьох основних частин: великокнязівської дружини, дружин місцевих князів та інших феодалів; народного ополчення; найманих загонів.

Дружина була осердям війська. Вона поділялася на старшу та молодшу.

У перший період існування Київської Русі дружинний лад характеризувався тим, що дружинники постійно перебували поруч із князем, жили при його дворі, поділяли його інтереси, в усьому допомагали йому. Князі постачали дружину всім необхідним: їжею, одягом, зброєю. Вони вважали дружинників своїми радниками.

Основний контингент дружини – родова знать, але кожен, кого князь вважав цінним у ратній справі й пораді, міг бути включений до складу дружини. З рядів старшої дружини виходили найважливіші представники князівської адміністрації – посадники, тисяцькі та ін.

Молодші дружинники («отроки», «пасинки», «дитячі») постійно перебували при дворі князя, зближуючись зі слугами. З молодшої дружини виходили охоронці князя, а також призначалися нижчі посадові особи.

Представники верхівки старшої дружини із часом стали називатися боярами. Бояри створювали свої дружини. Відносини між ними й князем із часом переростали у васальні. Отже, колишні дружинники князя, перетворюючись у феодалів-васалів, приводили на війну свої дружини, феодалні ополчення, що склалися з міського населення, слуг, холопів і залежних селян.

З народних ополчень (воїв, або ратників) формувалася основна частина війська. Вони комплектувалися з вільних селян і містян у період воєн із зовнішнім ворогом, у випадках загрози державі.

Для проведення воєнних операцій великі князі залучали за плату іноземні наймані загони, які склалися з варягів, представників фінських і тюркських племен.

Військо поділялося на десятки, сотні, тисячі. Пізніше його почали поділяти на полки.

У ці часи були два основних роди війська: оружники і стрільці. Оружники мали на озброєнні панцир, шолом, щит, меч, спис, сокиру. Стрільці були озброєні тільки луком зі стрілами. До кінця XI ст. українське військо було пішим. Кіннота за своїм озброєнням поділялася на важку (воїни в панцирах, шоломах, зі списами і щитами) та легку (стрільці з луками).

У цей період починає розвиватися й український військовий флот. Військові човни називалися лодіями. Були річкові й морські лодії, вони мали різні розміри і вміщували від 40 до 100 воїв.

Збиралося військо за наказом князя. Спеціальні військові тренування, маневри у війську не проводилися. Дорослі вдосконалювали свою майстерність у бою. Хлопці мали знати всі види зброї, уміти боротися, кидати спис, стріляти з лука, володіти мечем, шаблею, їздити верхи на коні. Після такої підготовки підлітків брали в бойові походи.

*Військо періоду феодальної роздробленості (30-ті роки XII – 40-ві роки XIII ст.)*

Неодмінним супутником роздробленості стали нескінченні кровопролитні феодальні війни («усобиці») за землю, робочі руки й політичний вплив. Військові сили в цей період почали розпоршуватися.

Об'єднання збройних сил кількох князівств Русі було можливим тільки в разі збігу інтересів їхніх правителів. Хоча збройні сили Русі періоду феодальної роздробленості стали дещо слабшими, ніж вони були в ранньофеодальний період, загальна кількість війська збільшилася. Війська окремих князівств у воєнний період налічували до кількох тисяч воїнів.

З великих князівств, які в цей час існували на території України, вирізнялося Галицько-Волинське, яке створив у 1199 р. Роман Мстиславич. Проіснувало воно до 1340 р. Важливою ланкою в державній структурі Галицько-Волинської землі було військо. У період вторгнення іноземців до складу війська поряд із професійною дружиною входило народне ополчення. Піклуючись про посилення боездатності збройних сил і прагнучи послабити власну залежність від великих феодалів, Данило Галицький (правитель Галицько-Волинського князівства) у середині 40-х років XIII ст. сформував регулярну піхоту («пішці») і переозброїв кінноту. Командував військом найчастіше сам князь, а також воевода, який призначався князем і був йому підпорядкований. Під час бойових дій князь міг скликати військову раду.

Коли Галицько-Волинська держава стала слабнути, цим скористалося Велике князівство Литовське й поступово з 1340 р. почало захоплювати спочатку білоруські, а потім – українські землі.

Князі захоплених литовцями українських земель перетворилися на удільних князів, залежних від великого князя литовського. Культура українців справила значний вплив на литовців. Вони переймали від українців, зокрема, військову організацію й способи оборони, особливості зведення фортець, традиції господарювання і владарювання. Удільним князям підпорядковувалися органи управління, а також військо.

◀ ІСТОРІЯ УКРАЇНСЬКОГО ВІЙСЬКА ПЕРІОДУ КОЗАЧЧИНИ ▶

Люблінська унія 1569 р. об'єднала Польське королівство і Велике князівство Литовське в єдину державу – Річ Посполиту. Ця унія означала різке посилення влади польських феодалів над українським населенням. Наслідком Люблінської унії стало остаточне закріпачення українського селянства, політичне і національно-релігійне гноблення населення.

Посилення утисків українського народу викликало антифеодальну і національно-визвольну боротьбу українського народу. Найпоширенішою формою протесту стали масові втечі селян на східні й південно-східні землі. Вони засновували нові поселення – слободи, освоювали малозаселені землі й пустища. Такі втікачі називали себе *козаками*, тобто вільними людьми.

Так за дніпровськими порогами виникли невеликі козацькі укріплені містечка – січі, на базі яких утворився найбільший центр українського козацтва – Запорізька Січ, що стала головним центром боротьби народних мас України за свою національну незалежність.

Доступ до Січі був вільним. Прийняті до лав запорізького козацтва зараховувалися за власним бажанням. Під час запису до куреня змінювалося прізвище новоприбулого й надавалося йому будь-яке нове ім'я, яке часто характеризувало передусім зовнішність людини. Це робилося для того, щоб приховати минуле прийнятих до Січі. Новачок ставав справжнім козаком лише тоді, коли осягав усі правила, умів підпорядковуватися кошовому отаману, старшині й усьому товариству.

Військо запорізьких козаків поділялося на січових і волосних козаків.

*Січові* козаки були справжнім цвітом козацтва. Ця частина козацтва постійно проживала в Січі по куренях, поділялася на «старше» і «молодше». Січові козаки були неодружені.

*Волосні* козаки відрізнялися від січових тим, що мали власні сім'ї, господарство й постійно мешкали на околицях Січі, у запорізьких степах по хуторах і слободах. Вони мали доступ на Січ, проте не мали права там постійно перебувати.

Як військо, запорізька громада поділялася на 38 куренів. У запорізьких козаків слово «курінь» вживалося у двох значеннях: на позначення житла і самостійної частини війська.

Вищим органом козацького самоврядування, який вирішував найважливіші питання, була загальна, або, як її називали, військова рада. На військових радах порушувалися всі найважливіші питання життя Запорізької Січі: оголошувалася війна й укладався мир, оголошувалися військові походи, каралися злочинці, обиралася й зміщувалася козацька старшина тощо.

У запорізького козацтва склалася своя адміністрація. Найважливішими її ланками у другій половині XVI – на початку XVII ст. були військові начальники, військові чиновники; похідні й паланкові начальники (табл. 1).

Таблиця 1

Адміністрація запорізького козацтва			
Військові начальники	Військові чиновники	Похідні начальники	Паланкові начальники
кошовий отаман, військовий суддя, військовий писар, військовий осавул, курінний отаман	довбиш, пушкар, тлумач, кантаржій, шафар, булавничий, бунчужний, хорунжий, чауші, канцеляристи	полковник, писар, осавул	полковник, осавул, писар, підосавул, підписарій

Кошовий отаман, військовий суддя, військовий писар та військовий осавул становили так звану *військову старшину*. У мирний час військова старшина займалася адміністративними й судовими справами Січі, а під час війни очолювала козаків.

*Кошовий отаман* (кошовий) – виборна службова особа в Запорізькій Січі, яка зосереджувала у своїх руках найвищу військову, адміністративну й судову владу. У воєнний час кошовий отаман був головним командиром і мав необмежену владу.

Кошових отаманів до середини XVII ст. часто називали гетьманами.

*Військовий суддя* був другою після кошового отамана посадовою особою в Запорізькому війську. Його основний обов'язок – здійснення суду над козаками. Крім цього, він періодично виконував обов'язки скарбника, призначав начальника артилерії та мав інші функції.

*Військовий писар* завідував канцелярією і вів усі письмові справи війська.

*Військовий осавул* стежив за дотриманням козаками порядку в Січі, а під час воєнних дій у військових таборах – за виконанням судових рішень кошового отамана й військової ради, провадив дізнання щодо злочинів, які були вчинені на території Січі, заготовляв продовольство для війська на випадок війни та ін.

Після запорізької військової старшини йшли *курінні отамани*. Посада курінного отамана також була виборною. Курінний отаман відав господарством, коштами куреня та здійснював управління його справами, зокрема забезпечував свій курінь боєприпасами, харчами, включав новоприбулих до козацьких списків тощо.

За військовою старшиною йшли *військові чиновники*, головним завданням яких було надання допомоги військовій старшині у виконанні їхніх обов'язків.

*Військовий довбиш* відав полковими литаврами, якими збирали козаків на раду. Крім того, він був присутнім під час виконання судових вироків, забезпечував стягнення податків і торговельного мита.

*Військовий пушкар* завідував усією запорізькою артилерією, йому була підпорядкована військова в'язниця.

*Військовий тлумач* виконував обов'язки перекладача.

*Військовий кантаржій* був охоронцем військових мір та вагів, які були однакові для всього Запоріжжя.

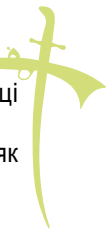

*Військові шафари* збирали мито («перевізне») з купців на користь військової скарбниці на переправах через річки Дніпро, Буг, Самару.

*Військові булавничий, бунчужний і хорунжий* відповідно зберігали булаву, бунчуки як символ влади кошового отамана, а також військове знамено – корогву.

*Військові чауші* виконували функції посланників.

Безпосередньо за військовою старшиною стояла *старшина похідна і паланкова*. Вона вважалася вищою за рангом від військових чиновників, але на відміну від них діяла за межами Січі у своїх паланках (адміністративно-територіальна одиниця Запорізької Січі). Похідна старшина діяла під час війни. Похідний полковник був начальником певної частини війська, маючи під своїм командуванням кілька загонів козаків.

*Реєстрові козаки*

Уряд Речі Посполитої намагався поширити свою владу на Запорізьку Січ і приборкати непокірне козацтво.

У 1572 р. король Сигізмунд II Август видав універсал про прийняття на державну службу трьохсот низових козаків, які були занесені до особливого списку – реєстру, звідки й дістали назву *реєстрових*. Кожний з реєстрових козаків перебував на королівському утриманні й одержував плату. Остаточо реєстрове козацьке військо сформувалося в 1578 р. Усі реєстрові козаки отримували грошову винагороду і право на освоєні ними землі. Гетьманом реєстру був призначений черкаський і канівський староста Вишневецький. Були визначені його помічник і писар реєстру. Реєстрові мусили беззаперечно виконувати накази своїх начальників і нести службу там, де їм накажуть.

Засновуючи реєстрове військо, уряд Речі Посполитої намагався використати його передусім для боротьби з народними масами України, а вже потім для охорони кордонів. Це військо офіційно називалося «Військом його королівської милості Запорізьким».

Реєстр кількісно не був постійним і змінювався залежно від політичної ситуації, яка складалася на певний час.

В Україні було засновано шість реєстрових козацьких полків: Київський, Переяславський, Білоцерківський, Корсунський, Канівський і Черкаський. Полки, своєю чергою, поділялися на сотні.

Із цього часу козаками офіційно визнавалися лише ті, хто був занесений до реєстру. Усі інші, тобто основна козацька маса, лишалися начебто поза законом.

Верхівку реєстру посідала козацька старшина і заможне козацтво. Становище основної маси реєстрового козацтва було складним. Обов'язок відбувати на власні кошти нічим не обмежену військову службу, виступати в похід з конем, зброєю і військовим знаряддям вимагав від реєстрових козаків значних грошових витрат, а на час військових походів вони навіть передавали своє господарство в інші руки.

Вагомим чинником, котрий визначав настрої більшості реєстрових козаків, було те, що завжди існувала загроза скорочення реєстру і, як наслідок, покріпачення. Реєстрове козацтво, як і народні маси всієї України, болісно сприймало національно-релігійний утиск, що різко посилювався наприкінці XVI ст. Через це під час народних повстань кінця XVI – першої половини XVII ст. не тільки козацькі низи, а й козацька «середина» переходила на бік борців проти кріпацтва та іноземних гнобителів.

Таким чином, на початку XVII ст. в Україні існували три чітко не розмежовані категорії козаків: заможні реєстрові козаки, які служили уряду, запорожці, що жили поза межами Речі Посполитої, та найбільше козаків мешкали у прикордонних містах, вели козацький спосіб життя, але не мали офіційно визначеного статусу.

*Українське військо періоду Національно-визвольної війни 1648–1657 рр.*

Український народ не міг змиритися з польським пануванням і в січні 1648 р. почав війну проти Речі Посполитої. Основою військової сили в цій боротьбі були маси феодально залежного селянства. Запорізька Січ протягом усієї війни була центром підготовки військових кадрів, важливою тиловою базою повстанців.

У період 1648–1654 рр. формувалась українська національна держава на чолі з гетьманом Богданом Хмельницьким. Тоді в Україні діяла величезна, як на ті часи, збройна сила чисельністю 300–360 тис. осіб, яку називали козацтвом.

Збройні сили в період війни формувалися як з добровольців, так і з мобілізованих. Ухилення від мобілізації загрозувало смертною карою.

Б. Хмельницький дуже дбав про належну організацію і боєздатність збройних сил. Улітку 1648 р. він прийняв військовий статут – «Статті про устрій Війська Запорізького». Дисципліна у війську була суворою.

Першою перемогою українського козацько-селянського війська Богдана Хмельницького над військом Речі Посполитої була перемога в битві під Жовтими Водами (29.04–16.05.1648 р.), а вже 26 травня 1648 р. під Корсунем армія гетьмана розгромила головне військо Речі Посполитої. Блискучу перемогу українське військо здобуло в битві під Пилявцями (нині – село Пилява Старосинявського району Хмельницької області) у вересні 1648 р. Невмирущою славою покрили себе українські вояки в битві під Берестечком (18–30.06.1651 р.), хоча й зазнали в ній поразки.

Після підписання між Росією та Україною договору в 1654 р. Україна ввійшла під протекцію Росії як незалежна держава з козацьким устроєм. Україна дістала право мати власне військо – 60 тис. реєстрових вояків. Це була постійна професійна армія, що виокремилася із 300-тисячної маси українців-патріотів, які боролися за визволення своєї землі. Із червня 1654 р. українські й російські війська спільно розпочали воювати проти Речі Посполитої. Прикладом вдалих бойових дій союзного війська була битва під Городком (осінь 1655 р.), у якій війська Речі Посполитої зазнали поразки.

Хмельницький значно збільшив чисельність реєстру – до 80–100 тис. вояків проти визначених 60 тис., що виправдовувалося потребами війни. Армія України стала однією з найсильніших армій Європи. Реєстровці мали кінноту, піхоту, артилерію, річково-морські підрозділи. Наприкінці життя гетьмана у складі армії з'явилися найманці – гвардійські частини – татарська і німецька.

Передчасна смерть Хмельницького 27 липня 1657 р. призупинила державотворчі процеси в країні, що в подальшому негативно позначилося на розбудові української національної держави та її збройних сил.

#### *Військо в період Руїни (1657–1687)*

Після смерті Б. Хмельницького в Україні настали тяжкі часи, які тривали багато років. Почалась міжусобна боротьба за владу, Україна була поділена на Лівобережну та Правобережну, країна занурилась у хаос. Історики називають цей період Руїною.

Такі обставини дуже полегшили Росії втручання у внутрішнє життя України, щоб посилити свій вплив на неї і підкорити її.

Прагнення царату обмежити вольності України не оминуло і її збройних сил. Український гетьман був зобов'язаний залучати козацьке військо до участі у воєнних походах росіян.

Реєстрове військо використовувалося також для охорони кордонів Росії, особливо на півдні. У цих походах козаки підкорялися російському командуванню. Росія вдавалася до заходів щодо зменшення козацького війська.

#### *Військо у XVIII ст.*

На початку XVIII ст. Лівобережжя, Слобожанщина та Запорізька Січ перебували у складі Російської імперії. Правобережжя залишилось у складі Речі Посполитої. У цей період Лівобережна Україна ще зберігала власні збройні формування. Однак з 1723 р. українське військо почало вливатися в російську армію. До кінця XVIII ст. цей процес в основному було завершено і Україна залишилася без власних збройних сил.

Військове формування запорожців було автономним підрозділом у збройних силах Росії. Царський уряд ставився до Запорізької Січі з упередженням і жахом. Проте військовий потенціал запорожців, їхня роль в охороні кордонів змушували Росію деякий час миритися з існуванням Січі.



С. М. Чайка. Зруйнування Січі

Однак у 1709 р. за наказом російського царя Петра I Січ було все-таки зруйновано. Запорожці, які втекли від помсти самодержця, заснували поблизу Херсона, біля гирла Дніпра, так звану Олешківську Січ (нині – місто Олешки).

У 1734 р. імператриця Анна Іоанівна дозволила запорожцям, які втекли від переслідувань Петра I, повернутися й заснувати Нову Січ на річці Базавлук (Підпільна) поблизу Нікополя. Вона розташовувалася за кілька кілометрів від Старої Січі. Росія зобов'язувалася щороку виплачувати запорожцям кошти за несення військової та сторожової служби.

Нарешті жах перед запорожцями, несприйняття їхніх демократичних порядків, які не вписувалися в систему самодержавства, досягли критичної точки. 3 серпня 1775 р. російська імператриця Катерина II видала маніфест, за яким Запорізьку Січ було зруйновано. За цим документом назва «запорізький козак» заборонялася.

### Формуємо компетентності



Що вам відомо про зруйнування Запорізької Січі з курсу історії України?

#### ◀ УКРАЇНСЬКІ ВІЙСЬКОВІ ФОРМУВАННЯ ТА УЧАСТЬ УКРАЇНЦІВ У ВІЙСЬКОВИХ ПОДІЯХ ХХ СТ. ВИДАТНІ ВІЙСЬКОВІ ДІЯЧІ УКРАЇНСЬКОГО НАРОДУ ▶

У роки Першої світової війни (1914–1918) українці змушені були воювати брат проти брата – як на боці російської, так і на боці австрійської армій.

##### *Українські Січові Стрільці*

У 1914 р. в Галичині, яка перебувала під владою Австро-Угорщини, утворилися загони Українських Січових Стрільців (УСС, «усуси») у складі австро-угорської армії. Вони сформувались із добровольців на заклик Головної Української Ради (ГУР, утворена 1 серпня 1914 р. у Львові), що була координаційним центром захисту інтересів українців Австро-Угорщини.

6 серпня 1914 р. у львівській газеті «Діло» з'явилося звернення ГУР «до всього українського народу», у якому проголошувалась необхідність утворювати полки українських добровольців під назвою «Українські Січові Стрільці». З великої кількості прибулих добровольців австрійська влада вибрала тільки 2500 осіб, яких було поділено на 10 сотень, по 250 стрільців у кожній.





Невідомий український  
січовий стрілець



Катерина Гладун,  
санітарка УСС. 1916 р.

Українські Січові Стрільці брали участь у багатьох боях проти російських військ. Першим успіхом Легіону УСС була перемога на горі Маківці 29 квітня – 3 травня 1915 р. Далі він відзначився в боях під Болеховом, Галичем, Завадовом і Семиківцями.

У липні 1915 р. було створено полк УСС із особовим складом 2200 вояків. Організаційно полк склався з двох куренів. Кожний курінь мав 4 сотні. Кількісний склад сотні коливався в межах 100–150 стрільців. Сотня складалася з 4 чот, кожна чота – із 4 роїв по 10–15 стрільців. Крім того, у сотні були кравець, швець, писар, помічник писаря, два телефоністи, п'ять осіб санітарної служби.

У серпні полк УСС уже був на фронті. До листопада 1915 р. під шаленим артилерійським вогнем вояки полку відбивали безперервні атаки супротивника. Людські втрати були такі великі, що залишки полку відвели на переформування в тил.

На фронт «усуси» повернулися на початку травня 1916 р. Протягом серпня-вересня цього самого року полк УСС знову брав участь у запеклих боях, стримуючи російську армію, яка здійснювала наступальну операцію (Брусилівський прорив). Гора Лисоня, на якій закріпилися «усуси», стала місцем їхньої героїської слави і непоправних втрат убитими, пораненими й військовополоненими. Потрапивши в оточення більших сил ворога, полк УСС перестав існувати. Лише 150 стрільцям і 16 старшинам удалося вирватися з оточення.

Залишки полку було виведено в тил та переформовано. На фронт під Бережани полк повернувся в лютому 1917 р. Під час нового наступу російської армії на Південно-Західному фронті стрілецька частина ціною значних втрат утримувала фронт біля с. Конюхи на Бережанщині.

У березні–жовтні 1918 р. полк УСС у складі австро-німецьких військ здійснив похід у Наддніпрянську Україну (Жмеринка – Бірзула (нині – Подільськ) – Херсон – Нікополь – Олександрівськ). На початку жовтня 1918 р. УСС було передислоковано з Херсонщини на Буковину, у Чернівці.

Після утворення Західноукраїнської Народної Республіки (ЗУНР) у листопаді 1918 р. полк передислоковано до Львова, де він став ядром Галицької армії. УСС мали велике значення для відновлення військових традицій, зростання українського патріотизму, утвердження форми українського однострою (наприклад, вояки носили головний убір мазепинка) тощо.

#### Армія УНР

20 листопада 1917 р. після більшовицького жовтневого перевороту було проголошено Українську Народну Республіку (УНР) як автономну республіку у складі Російської республіки.

Український уряд відразу почав розбудову власного війська. У листопаді 1917 р. було створено Генеральний штаб на чолі з генералом Б. Бобровським. До складу уряду УНР – Генерального Секретаріату – увійшов Генеральний секретаріат з військових справ під керівництвом Симона Петлюри, що виконував функції військового міністерства. Тоді ж засновано українські військові навчальні заклади для підготовки молодих офіцерів.

У грудні 1917 р. формуються й перші суто українські регулярні частини – Курінь Січових стрільців, Гайдамацький кіш Слобідської України, 1-й Республіканський полк. 30 грудня

1917 р. С. Петлюра затвердив статут Армії УНР. У січні 1918 р. Центральна Рада (революційний парламент України) ухвалила «Закон про утворення Українського Народного Війська».

У цей самий час більшовицька Росія розв'язала агресію проти УНР. Після майже десятиденної оборони Києва від більшовицьких військ 8 лютого 1918 р. регулярні частини Армії УНР разом із загонами міліції відступили на Волинь.

Під кінець березня 1918-го Армія УНР зросла до 15 тис. бійців. Значну допомогу в її формуванні надав Союз Визволення України. Його стараннями з військовополонених українців, що перебували в таборах Німеччини та Австро-Угорщини, протягом лютого–квітня 1918 р. було сформовано дві дивізії – «Синьожупанників» (1200 бійців) і «Сірожупанників» (4 тис. бійців). У квітні 1918 р. Армія УНР налічувала близько 56 тис. осіб.

29 квітня 1918 р. стався державний переворот, унаслідок якого в Україні встановився режим гетьмана Павла Скоропадського. Встановлення Гетьманату дещо змінило як ситуацію у військах, так і ставлення уряду до армії в цілому. Уряд Української Держави, яка постанала на місці УНР внаслідок державного перевороту, дуже добре розумів значення регулярних збройних сил. Тому організація української безздатної армії, а також військово-морського флоту складала одне з основних завдань гетьмана П. Скоропадського. Однак, зважаючи на фактичну окупацію України німецькими та австрійськими військами, гетьманський уряд не міг діяти самостійно. Німецько-австрійське командування перешкодило формуванню українських військових частин: було демобілізовано дивізію «Синьожупанників» та роззброєно полк Січових Стрільців.

14 листопада 1918-го розпочалося антигетьманське повстання, яким керувала Директорія, що проголосила відновлення УНР. Уже 14 грудня 1918 р. республіканські війська зайняли Київ. На той час Армія УНР досягла 300 тис. осіб.

Тим часом стратегічне становище УНР на зламі 1918–1919 рр. було критичним: країна опинилася в кільці фронтів. Їй загрожували російські більшовики, Добровольча армія Антона Денікіна, польські збройні сили та війська Антанти. У середині грудня було проведено реорганізацію вищих армійських установ: створено Оперативний штаб, запроваджено посаду Головного отамана. Ним став С. Петлюра. Армія УНР протягом 1918–1919 рр. брала участь у складній боротьбі як проти більшовицьких сил, так і проти сил Антанти, Польщі та Добровольчої армії.

Скориставшись катастрофічним становищем української регулярної армії, денікінці, більшовики та польські збройні сили розпочали активні дії. У середині листопада 1919 р. частини Армії УНР потрапили в оточення в районі Чорторії та Любара (нині – Житомирська область). Розуміючи всю складність ситуації, уряд УНР та українське військове командування 4 грудня 1919 р. ухвалили рішення про перехід до партизанської боротьби проти окупантів.

Ведучи боротьбу з більшовиками, уряд УНР прагнув заручитися підтримкою польських збройних сил. Із цією метою у квітні 1920 р. у Варшаві було підписано договір між Польщею та УНР. За умовами договору польський уряд визнавав незалежність УНР та Директорію УНР на чолі із С. Петлюрою. Складовою частиною договору була військова конвенція, яка передбачала початок спільних українсько-польських воєнних дій на території України.

Після укладення Варшавського договору між Польщею і УНР польські війська у квітні 1920 р. розпочали наступ на Київ. Разом з польськими підрозділами наступ вели частини Армії УНР у складі двох стрілецьких дивізій. Одночасно рейдуючі з'єднання, за наказом Головного отамана С. Петлюри, почали пробиватися на Захід, щоб об'єднатися з українськими частинами. На початку травня 1920 р. в районі Ямполья відбулося з'єднання всіх частин Армії УНР.

У вересні 1920 р. українські збройні сили склалися із 7 дивізій: Запорізької, Волинської, Залізної, Херсонської, Січової, Київської, Окремої кінної – та кінно-гарматного дивізіону. Частини Армії УНР, що налічували 25 тис. бійців, займали позиції по лінії Шаргород–Бар–Літин (нині – Вінницька область). Воєнні дії на польсько-радянському фронті були

припинені з підписанням радянсько-польського перемир'я 12 жовтня 1920 р. Уже наступного дня в районі Шаргорода підрозділи Червоної армії підступно контратакували українські дивізії, які після двох тижнів важких боїв відступили на територію Галичини. У березні 1921 р. в Ризі між Польщею, з одного боку, та РРФСР і УСРР – з другого, було підписано Ризький мирний договір, за яким фактично скасовувався Варшавський договір між УНР та Польщею, а воєнні дії на більшовицько-польському фронті припинялися.

23 лютого 1921 р. за наказом С. Петлюри був організований Український партизансько-повстанський штаб, який очолив генерал Юрій Тютюнник. З метою викликати в Україні антибільшовицьке повстання штаб у листопаді 1921-го організував на її території збройний рейд, у ньому взяло участь 1500 добровольців. Він закінчився невдало. 537 бійців поблизу м. Базар на Житомирщині були взяті в полон дивізією Григорія Котовського, з них 359 – розстріляні. Решта учасників походу прорвалася на територію Польщі. Це був останній збройний виступ Армії УНР проти російської окупації України.

#### *Українська Галицька армія (УГА)*

Це були збройні сили Західно-Української Народної Республіки (ЗУНР), які вели бойові дії на польському, більшовицькому та денікінському фронтах упродовж 1918–1920 рр. УГА була добре організована, дисциплінована, боєздатна. У 1918 р. до складу армії входили 3 корпуси по 4 бригади, що складалися звичайно з 3–6 куренів піхоти, однієї кінної сотні, одного польового гарматного полку з 4–6 батареї, однієї саперної сотні, частин зв'язку та допоміжних відділів і служб.

На озброєнні УГА мала літаки, броньовані автомобілі та потяги.

Існування УГА має велике історичне значення, адже вона відновила українську військову традицію на західних українських землях і змогла поширити її серед значних мас населення. Плекання цих традицій було головною рушійною силою відновлення збройної боротьби в лавах українських збройних формувань у роки Другої світової війни.

#### *Друга світова війна (1939–1945). Карпатська Січ*

З початком Другої світової війни українці почали створювати власні збройні формування. Першим таким можна вважати Карпатську Січ – напіввійськову (парамілітарну) організацію, яку сформували в 1938–1939 рр. українці Закарпаття для захисту власної держави – Карпатської України (автономна республіка у складі Чехословаччини в 1938–1939 рр.).

На чолі Карпатської Січі стояла Головна команда (командант Д. Климпуш, заступник І. Роман) і штаб зі штаб-квартирою в Хусті. В окремих районах були районні команди і підлеглі їм місцеві організації.

Було створено п'ять постійних гарнізонів Карпатської Січі, у яких провадився військовий вишкіл, а частина січовиків виконувала допоміжну службу в поліції чи прикордонній сторожі.

Після проголошення самостійності Карпатської України (15 березня 1939 р.) Карпатська Січ стала її національною армією і чинила збройний опір угорській армії, що намагалась окупувати її територію. Карпатська Січ у цей час налічувала близько 2000 бійців. Сили сторін, що воювали, були нерівними. Угорська армія отримала перемогу через кілька днів після вторгнення (18 березня 1939 р.).

У гірських районах Карпатської України загони Карпатської Січі продовжували боротьбу з угорськими регулярними частинами до кінця травня 1939 р.

#### *Поліська Січ*

20 червня 1940 р. уряд УНР у вигнанні доручив Тарасові Боровцю створити на території УРСР збройне формування, яке мало розпочати боротьбу за незалежність України. Це військо дістало назву «Поліська Січ».

Перші збройні загони було утворено в червні 1941 р. Поліська Січ воювала як проти нацистів, так і проти радянських військ, періодично співпрацюючи з однією зі сторін. Найбільшого

розмаху Поліська Січ набула в 1942 р. Невеликий проміжок часу повстанці контролювали частину Полісся, у районі штабу Січі – міста Олевська, проголосивши Олевську Республіку.

#### Українська повстанська армія (УПА)

УПА – збройно-політична формація, що діяла в Україні в 1942–1950 роках.

Узимку 1942–1943 рр. перші підрозділи УПА створювалися на Волині та Поліссі для оборони населення від німців і захисту від радянських партизанів. Наприкінці 1942-го та в першій половині 1943 р. військові підрозділи налічували кілька тисяч осіб.

Дії військових підрозділів УПА до 1943 р. не переносилися з Волині та Полісся в Галичину. Це пояснюється тим, що в Галичині нацисти робили спроби загравати з українським населенням, намагаючись протиставити українців полякам. Українцям було дозволено створити низку своїх національних організацій, було оголошено набір до дивізії «Галичина» тощо. Натомість на Волині й Поліссі німецький окупаційний режим був жорсткий, що обумовило стрімке зростання чисельності УПА та поширення антинімецьких настроїв серед місцевих мешканців.

Бойові дії УПА 1943 р. в цих регіонах привели до того, що в низці районів було повністю повалено німецьку окупаційну адміністрацію і проголошено тимчасову українську військову владу (наприклад, «Колківська республіка»). Унаслідок цілої низки продуманих та вдало проведених бойових операцій значно зріс авторитет УПА як військової структури. У відповідь на розгортання повстанського руху німці вдалися до масового терору.

У 1943-му радянські війська вступили на територію України, і УПА опинилася під загрозою війни на два фронти. З літа цього року почастишали сутички УПА з радянськими партизанами. Радянська сторона та гітлерівці трактували УПА як бандитів, «ворогів народу».

Навесні 1944 р. відбулися перші збройні сутички УПА з регулярними частинами радянської армії. У квітні 1944-го неподалік с. Гурби Мізоцького району Рівненської області відбулась велика битва між відділами НКВС та УПА-Південь, у якій радянські війська завдали повстанцям відчутної поразки.

Наприкінці 1944 р. Роман Шухевич, перегрупвавши війська, відмовився від тактики широкомасштабних бойових операцій. Основною тактичною одиницею став не курінь, а сотня, що давало змогу діяти більш мобільно та ефективно.

З 1945 р. основний тягар боротьби УПА припав на УПА-Захід, а бойові дії було перенесено з Волині та Полісся в Галичину і на Буковину. Більшість політичних і збройних акцій УПА було спрямовано проти дій радянських каральних органів, зокрема, проведення масової мобілізації, переслідування УГКЦ (Українська греко-католицька церква), депортації місцевого цивільного населення. Командування УПА розробляло плани зі створення загону особливого призначення УПА-Схід, який мав пробитися на околиці Києва для організації масових антирадянських виступів.

На початку 1946 р. з метою ліквідувати УПА в західні області України було перекинуто частини Червоної армії, прикордонних і внутрішніх військ, посилені загони МДБ з танками, артилерією та літаками. Унаслідок втрат під час кровопролитних боїв з ворогом, поранень і хвороб особовий склад УПА 1946 р. скоротився на 40 %. Водночас для її дискредитації радянські каральні ор-

ЗА ЩО БОРЮТЬСЯ УКРАЇНСЬКІ ПОВСТАНЦІ?



Не за Сталіна,  
Ні за Суворова,  
Ні за Гітлера  
На розум хворого.

За Україну,  
За безмежну.

Ні від Йосипа, ні від Фріца  
Незалежну!

Листівка «За що борються українські повстанці?».  
Текст: *Ні за Сталіна, ні за Суворова,  
ні за Гітлера, на розум хворого.  
За Україну, за безмежну, ні від Йосипа,  
ні від Фріца Незалежну!*

гани створювали спецчастини, бійці яких у формі вояків повстанської армії захоплювали села і знищували мирне населення – активістів радянської влади, учителів, лікарів тощо. Одночасно для дезорганізації руху опору радянський уряд сім разів оголошував амністію повстанцям, які складуть зброю і припинять боротьбу. Але тільки амністія 1945 р. мала реальний вплив на УПА. У цей період з лісів вийшло близько 41 тис. повстанців.

У цих умовах командування УПА ухвалило рішення про часткове виведення своїх підрозділів з України. Частина, що залишилася, воювала з радянськими військами, зазнаючи великих втрат. З 1946 по 1949 р. багато підрозділів УПА припинило своє існування. Після загибелі 5 березня 1950 р. в бою під Львовом головнокомандувача УПА генерал-хорунжого Романа Шухевича Українська повстанська армія як єдина військова формація перестала існувати.

Проте обмежені бойові дії продовжували вести окремі підрозділи УПА. Після смерті Р. Шухевича головнокомандувачем УПА став полковник Василь Кук. Окремі загони повстанців припинили боротьбу тільки після захоплення його в полон у травні 1955 р.

*Українці в німецько-радянській війні 1941–1945 рр.*

За роки війни до лав Червоної армії було мобілізовано понад 7 млн громадян Української РСР, що становило майже 23 відсотки особового складу Збройних Сил Радянського Союзу.

Українська РСР була другою за представництвом у радянських Збройних Силах після Російської Федерації. З'єднання чотирьох Українських та двох Білоруських фронтів на 50–80 % складалися з мешканців республіки. Уродженці України становили значну частку вищого командного складу Збройних Сил СРСР (М. П. Кирпонос, Г. І. Кулик, С. К. Тимошенко, А. І. Єременко, І. Д. Черняхівський, Р. Я. Малиновський, Ф. Я. Костенко, К. С. Москаленко та ін.). Маршали й генерали українського походження очолювали більше половини з 15 фронтів. Серед генералів та адміралів налічувалося близько 300 представників України.



Іван Микитович Кожедуб (1920–1991)

Сотні тисяч українців віддали своє життя в боях за визволення Румунії, Польщі, Болгарії, Чехословаччини, Угорщини, Югославії, Австрії.

Близько 2,5 млн військових-українців нагороджені орденами й медалями, зокрема звання Героя Радянського Союзу удостоєно 2069 осіб, наприклад Лідія Володимирівна Литвяк. Серед 113 двічі Героїв Радянського Союзу є імена 32 синів України, а в числі тричі Героїв – наш земляк Іван Микитович Кожедуб.

Внесок України в перемогу лів на плечі народу тягарем неймовірно важких втрат, яких він зазнав на фронтах війни: з понад 7 млн мобілізованих з України близько 3,5 млн наших земляків полягли в боях, померли від ран або пропали безвісти в лавах Червоної армії. Кожен другий з тих, хто лишився живим, став на все життя людиною з інвалідністю.

## ◀ ЗБРОЙНІ СИЛИ НЕЗАЛЕЖНОЇ УКРАЇНИ ДО 2014 р. ▶

24 серпня 1991 р. на політичній карті світу з'явилась нова незалежна держава – Україна. Саме того дня Верховна Рада України ухвалила постанову «Про військові формування в Україні», якою визначила: підпорядкувати всі військові формування, дислоковані на території України, Верховній Раді України; утворити Міністерство оборони України; Урядові України приступити до створення Збройних Сил України. Цією постановою було покладено початок будівництва ЗСУ як важливого інституту держави й невід'ємного елемента її воєнної організації. Їх об'єктивна необхідність обумовлювалася насамперед тим, що потрібно було забезпечити захист молодій незалежній Українській державі від можливої зовнішньої воєнної загрози.

11 жовтня 1991 р. Верховна Рада України затвердила Концепцію оборони і будівництва Збройних Сил України та постановила створити Раду оборони України, затвердила склад посадових осіб, які до неї входять, а також Положення про Раду оборони України.

6 грудня 1991 р. Верховна Рада України ухвалила надзвичайно важливі для військового будівництва Закони: «Про оборону України» і «Про Збройні Сили України». Того самого дня було затверджено текст Військової присяги, яку в залі Верховної Ради першим склав Міністр оборони України генерал-полковник К. П. Морозов.

За Законом «Про Збройні Сили України» передбачалося створення трьох видів ЗСУ: Сухопутні війська (війська наземної оборони), Військово-Повітряні Сили (війська оборони повітряного простору), Військово-Морські Сили.

Однією з найважливіших і суперечливих проблем у комплексі питань військової сфери була проблема ядерної зброї. Після розпаду СРСР Україна стала власником третього за величиною ядерного потенціалу у світі. Наша держава вибрала шлях ядерного роззброєння в обмін на спільний контроль за цим процесом, фінансову компенсацію і гарантії національної безпеки (на 01.06.1996 р. Україна завершила процес свого ядерного роззброєння).

### Формуємо компетентності



**Подискутуйте.** Чи правильно вчинила Україна, відмовившись від ядерної зброї?

Поряд з процесом створення видів ЗСУ на початку 90-х років минулого століття проходило скорочення чисельності особового складу.

У січні 1997 р. Президент України затвердив Державну програму будівництва та розвитку Збройних Сил України на період до 2005 р., Положення «Про Міністерство оборони України» та «Про Генеральний штаб Збройних Сил України».

З 1998 р. запроваджено нову систему військово-адміністративного розподілу території України. Замість військових округів було утворено оперативні командування.

У 2000 р. було ухвалено рішення про чотиривидову структуру ЗСУ: Сухопутні війська, Військово-Повітряні Сили, Війська Протиповітряної оборони, Військово-Морські Сили.

На початку 2000-х років функціональними структурами Збройних Сил стали Об'єднані сили швидкого реагування, Основні сили оборони і Стратегічні резерви. Пріоритет у формуванні було надано Об'єднаним силам швидкого реагування.

З 2004 р. знову повернуто тривидову структуру ЗСУ: Сухопутні війська, Повітряні Сили, Військово-Морські Сили.

У 2010 р. Законом України «Про засади внутрішньої і зовнішньої політики» оголошено позаблоковий статус України.

Починаючи з моменту створення ЗСУ і фактично до 2013 р. відбувався процес скорочення особового складу та зменшення витрат на оборону. У 2013 р. вперше за останні роки на потреби оборони було передбачено видатки менше ніж 1 % валового внутрішнього продукту.

### ◀ НОВА УКРАЇНЬСЬКА АРМІЯ 2014–2018 РР. ▶

20 лютого 2014 р. Російська Федерація розпочала спецоперацію із захоплення Криму, яка надалі переросла у збройну агресію проти нашої держави та військово операцію на Сході України.

Зважаючи на таку складну ситуацію, 1 березня 2014 р. ЗСУ було приведено в бойову готовність *ПОВНА*, а 17 березня 2014 р. в Україні оголошено часткову мобілізацію. Відтоді держава почала функціонувати в умовах особливого періоду.

Через агресивні дії незаконних збройних формувань в окремих районах Донецької та Луганської областей, які призвели до припинення діяльності місцевих органів влади, керівництво держави ухвалило рішення щодо проведення на цих територіях антитерористичної операції (АТО). До проведення АТО залучені Збройні Сили України.

На початок проведення АТО підрозділи ЗСУ не мали достатньої кількості озброєння й техніки, особовий склад був слабо підготовлений для дій у цих складних умовах. У перший період АТО велику допомогу підрозділам Збройних Сил надали добровольчі батальйони та волонтери.

Розвиток подій у 2014 р. показав, що існує гостра потреба проведення змін у підходах до формування засад державної політики. Тому було скасовано позаблоковий статус України, призупинено виконання заходів, передбачених деякими нормативними документами, через їх невідповідність сучасній воєнно-політичній ситуації.

Протягом 2014 р. виконано заходи щодо передислокації командування Військово-Морських Сил до м. Одеса.

Загалом 2014 р., що став для Збройних Сил України перевіркою на мужність, витривалість, вірність Військовій присязі та відданість державі, увійшов в історію як рік відродження української армії.

У 2015 р. затверджено Стратегію національної безпеки України, нову редакцію Воєнної доктрини України та Концепцію розвитку сектору безпеки і оборони України. Україна визначила наміри щодо вступу до НАТО, а головною загрозою та ймовірним воєнним противником оголошено Російську Федерацію. У цей період удосконалили систему управління Збройними Силами, сформовано Об'єднаний оперативний штаб. Доведено до завершення створення окремого роду військ – Сил спеціальних операцій, сформовано Командування Сил спеціальних операцій. Удосконалили підготовку військ: до навчання українських військовиків були залучені інструктори з армій країн НАТО та Європейського Союзу.

Протягом 2015 р. ЗСУ відновили боєздатність, набули бойового досвіду, необхідного рівня технічної оснащеності та матеріальної забезпеченості для захисту суверенітету й територіальної цілісності держави, завдяки чому стабілізували обстановку в районі проведення антитерористичної операції.

Період 2016–2017 рр. характеризується процесом зростання могутності ЗСУ та їх здатності до виконання бойових завдань.

У лютому 2018 р. було оголошено про зміну формату АТО на операцію Об'єднаних сил, яку очолює військово керівництво держави.

За час військової операції на Сході України багато наших воїнів було відзначено нагородами, зокрема багатьом присвоєно звання «Герой України».

### ЗАПИТАННЯ ТА ЗАВДАННЯ ДЛЯ ПЕРЕВІРКИ ЗАСВОЄННЯ МАТЕРІАЛУ



1. Дайте характеристику воєнної організації східнослов'янських племен у III–IX ст. н. е.
2. Поміркуйте, як і чому змінилося військо при переході Київської Русі від періоду розквіту до періоду її роздробленості.
3. Яка військова організація склалася в Запорізькій Січі у другій половині XVI – на початку XVII ст.?
4. Розкажіть про діяльність незалежної української держави щодо створення Збройних Сил України. Які основні нормативні документи із цього питання були ухвалені в 1991 р.?

### Формуємо компетентності



1. Користуючись різними джерелами інформації, дослідіть, як змінювалася структура Збройних Сил України за роки незалежності нашої держави.
2. Користуючись різними джерелами інформації, підготуйте повідомлення на одну з тем (на вибір):  
*Українське військово періоду Національно-визвольної війни 1648–1657 рр.;*  
*Участь Українських Січових Стрільців у боях проти російських військ у 1915 р.;*  
*Діяльність УПА в роки Другої світової війни;*  
*Внесок українців у перемогу над фашизмом у Другій світовій війні.*

3. З якими ворогами воювала Армія УНР? Знайдіть у додаткових джерелах інформації і назвіть, які були перемоги та поразки Армії УНР.

4. **Робота в групах.** Об'єднайтесь у чотири групи й підготуйте проекти на такі теми:  
**Група 1:** Видатні військові (чоловіки та жінки) українського народу періоду Національно-визвольної війни 1648–1657 рр.;

**Група 2:** Видатні військові діячі українського народу періоду німецько-радянської війни 1941–1945 рр.;

**Група 3:** Учасники АТО – Герої України;

**Група 4:** Українські жінки в операції Об'єднаних сил на Сході України.

## § 5. ОСНОВИ МІЖНАРОДНОГО ГУМАНІТАРНОГО ПРАВА

### ◀ ОБ'ЄКТИВНА НЕОБХІДНІСТЬ УРЕГУЛЮВАННЯ ВЕДЕННЯ БОЙОВИХ ДІЙ ЗА ДОПОМОГОЮ МІЖНАРОДНОГО ГУМАНІТАРНОГО ПРАВА ▶

*Міжнародне гуманітарне право (МГП)*, яке називається також правом збройних конфліктів або правом війни, – це сукупність норм, що забезпечують під час війни захист особам, які не беруть участі або припинили брати участь у воєнних діях, а також обмеження методів і засобів ведення війни.

Термін «міжнародне гуманітарне право», який запропонував швейцарський юрист Жан Пікте, з'явився в 50-х роках минулого століття і з того часу отримав широке розповсюдження. Раніше в документах ООН з питань ведення бойових дій вживався термін «право збройних конфліктів».

Чинне міжнародне право в цілому забороняє війну як засіб розв'язання міжнародних суперечок. Однак у деяких випадках звернення до військової сили вважається правомірним. Крім того, незважаючи на заборону, воєнні дії у світі все-таки ведуться. В останні роки ХХ ст. у світі щорічно відбувалося в середньому більше ніж 30 збройних конфліктів. Тому, сприймаючи війну як об'єктивно існуючу реальність, МГП намагається звести до мінімуму негативні наслідки воєнних дій як щодо воюючих сторін, так і щодо осіб, які не беруть участі у воєнних діях.

Спроби регламентувати право війни робилися ще в стародавні часи. Закони Ману, зокрема, містили докладні настанови для воюючих сторін.

У відносинах між державами Давньої Греції існувала звичаєва норма, відповідно до якої війна не повинна була розпочинатися без її оголошення; смерть на полі бою давала право на поховання; при захопленні міст не можна було вбивати людей, що ховаються у храмах тощо.

Правила ведення війни знайшли відображення в релігійних писаннях – Біблії і Корані. Наприклад, у Біблії сказано: «Коли підійдеш до міста, щоб завоювати його, запропонує йому мир; якщо воно погодиться на мир з тобою і відкриє тобі ворота, то весь народ, який знайдеться в ньому, буде платити тобі дань і служити тобі» (Второзаконня, гл. 20: 10–11). У Корані знаходимо: «І бийся з іменем Аллаха проти тих, хто б'ється проти тебе, але не будь агресивним. Вір, Аллах любить не агресорів» (Сура 2. Аят 190).

У Середні віки католицька церква забороняла використання металевих зброях, отруєної зброї. Завдяки її позиції у війнах між християнськими народами припинилась практика перетворення полонених на рабів. Полонені звільнялися за викуп, інколи під чесне слово, до сплати викупу.

Протягом XVII–XVIII ст. у Європі створюються правила цивілізованої війни, відхилення від яких потребує виправдання особливими міркуваннями військової необхідності.

У XIX ст. проявилось намагання замінити хиткі й не завжди зрозумілі норми звичаєвого права війни точними правилами, зафіксованими в міжнародних договорах. Так, Паризькою декларацією 1856 р. були окреслені відносини воюючих та нейтральних держав у морській війні. Женевською конвенцією 1864 р. була визначена доля хворих та поранених воїнів під час сухопутної війни, а Санкт-Петербурзькою конвенцією 1868 р. було заборонено використання розривних куль.



Першим прикладом кодифікації права війни стала польова інструкція (Кодекс Лібера), яку склав у 1863 р. під час Громадянської війни в США за дорученням президента Лінкольна професор Франц Лібер.

Велике значення в розвитку МГП відіграли Гаазькі конференції миру (в 1899 та 1907 рр.). На них були розроблені основні норми МГП.

Гаазькі конвенції стали головними міжнародними актами, що регулювали право війни і миру та діють і зараз.

Новий етап у розвитку МГП схарактеризували *Женевські конвенції 1949 р.*: (I) про поліпшення долі поранених і хворих у діючих арміях; (II) про поліпшення долі поранених, хворих та осіб, що зазнали корабельної аварії, зі складу збройних сил на морі; (III) про поводження з військовополоненими; (IV) про захист цивільного населення під час війни.

У наш час норми МГП закріплені в таких джерелах:

- міжнародно-правові договори (міжнародні конвенції);
- міжнародний звичай як доказ загальної практики, визнаної як правова норма. Міжнародний звичай розповсюджується в основному на ті відносини в період воєнного конфлікту, які не врегульовані конвенціями;
- судова практика Міжнародного суду ООН, Міжнародних військових трибуналів у Нюрнберзі й Токіо та інших судів, які можуть створюватися для розгляду конкретних кримінальних справ у сфері МГП;
- загальні принципи МГП (гуманізація збройних конфліктів, захист жертв війни, обмеження воюючих у виборі методів і засобів ведення війни, захист цивільних об'єктів, охорона навколишнього середовища, захист інтересів нейтральних держав, відповідальність держав і фізичних осіб за порушення норм МГП).

### ◀ ОСОБЛИВОСТІ ВЕДЕННЯ ВОЄННИХ ДІЙ З УРАХУВАННЯМ НОРМ МГП ▶

Держави, які воюють між собою, ведуть воєнні дії на певній території, що називається *театром війни*. Це поняття охоплює суходутну, морську і повітряну територію держав, а також відкрите море й повітряний простір над ним, у межах яких може мати місце збройний конфлікт.

Територія *нейтральних держав* не може бути перетворена на театр війни. Не можуть бути театром війни *нейтралізовані території і простори*, правовий режим яких установлений спеціальними міжнародними угодами (прикладом нейтралізованої території є архіпелаг Шпіцберген).

З театру війни може бути виключена також частина державної території з метою розташування спеціальних зон, передбачених нормами МГП. Це, наприклад, *спеціальні санітарні зони*, організовані таким чином, щоб відгородити від воєнних дій поранених і хворих, а також персонал, на який покладено організацію і управління цими зонами, догляд за особами, які будуть там перебувати.

Воюючим сторонам забороняється вести воєнні дії в місцевостях, яким вони за домовленістю надали статус *демільтаризованих зон*. Сторона, під контролем якої перебуває ця зона, за узгодженням з іншою стороною позначає її обумовленими ясно видимими здалеку знаками.

МГП передбачає також інші винятки з театру війни. У випадку участі збройних сил у воєнних діях вони повинні застосовувати норми МГП.

Особи, які входять до складу збройних сил воюючої сторони (крім медичного і духовного персоналу), є *комбатантами*, тобто вони мають право брати безпосередню участь у воєнних діях. Медичний і духовний персонал є *некомбатантами* і не має права брати участь у бойових діях.

Норми МГП зобов'язують воюючих вести воєнні дії тільки проти комбатантів, які для цього повинні відрізнити себе від цивільного населення.

Комбатанти та некомбатанти мають різне правове становище. Комбатанти під час збройного конфлікту мають право застосовувати до противника вищу міру насилля, тобто

знищувати його, у той час як некомбатанти лише обслуговують і забезпечують бойову і духовну діяльність збройних сил і мають право застосовувати зброю тільки з метою самооборони.

Законними учасниками збройних конфліктів є *добровольці*. Вони мають право брати участь у воєнних діях.

Не визнаються законними учасниками збройних конфліктів *найманці*.

Найманець – це особа, яка:

- спеціально завербована на місці або за кордоном, щоб брати участь у збройному конфлікті;
- фактично бере безпосередню участь у воєнних діях;
- бере участь у воєнних діях з метою отримати особисту вигоду, матеріальне утримання якої значно перевищує винагороду, яка виплачується комбатантам;
- не є громадянином держави, яка перебуває у конфлікті, або не проживає на її території;
- не входить до особового складу збройних сил сторін, які перебувають у конфлікті;
- не послана державою, яка є стороною, що перебуває у конфлікті, для виконання офіційних обов'язків як особа, що входить до складу її збройних сил.

Відповідно до ст. 447 Кримінального кодексу України, найманство є кримінальним злочином.

МГП висуває низку вимог до військових командирів (начальників).

Командири, які організують бойові дії, повинні давати своїм підлеглим певні вказівки, що стосуються норм МГП, наприклад, про поведіння зі своїми пораненими та пораненими противника, загиблими чи полоненими; здійснення контактів із цивільним населенням тощо.

Приймаючи рішення на бій, командир повинен виходити з необхідності зведення до мінімуму втрат свого особового складу, а також цивільного населення, руйнування цивільних об'єктів, знищення культурних цінностей.

## ◀ ЗАБОРОНЕНІ ЗАСОБИ ТА МЕТОДИ ВЕДЕННЯ ВОЄННИХ ДІЙ ▶

Відповідно до ст. 22 Положення про закони і звичаї війни на суходолі (Гаазька конвенція IV про закони і звичаї війни на суходолі 18.10.1907 р.), воюючі сторони не користуються необмеженим правом у виборі засобів завдання шкоди супротивнику. Із цього випливає, що сторони воєнного конфлікту мають право застосовувати тільки такі методи та засоби ведення воєнних дій, які викликані воєнною необхідністю з метою придушення військ противника й нанесення йому людських втрат на мінімально допустимому рівні.

Відповідно до норм МГП *до заборонених методів ведення воєнних дій, зокрема, належать:*

- віроломне вбивство або поранення осіб;
- використання у збройному конфлікті емблем, знаків розрізнення або форменого одягу нейтральних держав;
- захоплення заручників;
- використання не за призначенням емблем Червоного Хреста, Червоного Півмісяця або Червоного Кристала та інших міжнародно визнаних знаків та сигналів;
- віддання наказу не залишати нікого живим, погрози цим або ведення воєнних дій на цій основі;
- здійснення нападів невибіркового характеру (*до нападу невибіркового характеру належать напади, не спрямовані на конкретні воєнні об'єкти, напад шляхом бомбардування тощо*);
- примушування осіб служити у збройних силах ворожої держави;
- спричинення великих, довготривалих і серйозних збитків природному середовищу;
- віроломство, тобто дії, спрямовані на те, щоб викликати довіру в супротивника і примусити його повірити, що він має право на захист і зобов'язаний надати такий за-

хист згідно з нормами міжнародного права, яке застосовується в період збройних конфліктів, з метою обману такої довіри. Прикладами віроломства є симулювання ведення перемовин під прапором перемир'я або симулювання капітуляції, симулювання володіння статусом цивільної особи або некомбатанта тощо. (Однак під час ведення воєнних дій нормами МГП не забороняються *військові хитрощі* – дії, спрямовані на те, щоб увести противника в оману або спонукати його діяти необачно, але які не порушують норм МГП, не є віроломними, оскільки вони не обманюють довіри супротивної сторони щодо захисту, який надається цим правом. До військових хитрощів, зокрема, належать використання маскуванню, пасток, обманні операції та розповсюдження дезінформації).

Складовою частиною сучасного МГП є положення декларацій, конвенцій, протоколів та інших документів щодо *заборонених засобів* ведення воєнних дій. До них, зокрема, належать такі засоби:

- кулі, які легко розвертаються або сплющуються в людському тілі (експансивні);
- снаряди, які мають єдине призначення розповсюджувати задушливі або шкідливі гази;

- отрути або отруєна зброя;

- різноманітні міни;

- задушливі, отруйні або інші подібні гази і бактеріологічні засоби.

Крім того, бактеріологічна зброя підлягає вилученню з арсеналів держав.

Забороняється також застосування засобів впливу на природне середовище, які мають великі, довготривалі або серйозні наслідки як способи руйнування, завдання збитків або спричинення шкоди.

МГП забороняє використання звичайної зброї невибіркової дії, застосування якої викликає надмірні ушкодження або страждання. Це зброя, основна дія якої полягає в завданні ушкоджень осколками, які не можна виявити в тілі людини рентгеном: касетні, кулькові бомби, міни-пастки.

Забороняються напади із застосуванням запалювальної зброї на цивільне населення. Цю зброю також забороняється використовувати при нападі на такі об'єкти, як ліси або інші види рослинного покриву, окрім випадків, коли такі об'єкти використовуються для того, щоб укрити, заховати або замаскувати комбатантів або воєнні об'єкти.

До заборонених засобів ведення воєнних дій належить зброя масового знищення, насамперед хімічна.

Відповідно до норм МГП забороняється застосовувати лазерну зброю з метою спричинення постійної сліпоти.

МГП висуває вимогу, відповідно до якої держави – сторони конфлікту несуть відповідальність за встановлення всіх мін, мін-пасток та інших пристроїв, які вони застосовують. Після припинення активних воєнних дій вони повинні проводити розмінування, знищення мінних полів, мінних районів, мін тощо або утримувати їх відповідно до вимог спеціальних документів.

### Формуємо компетентності



Поміркуйте, чим продиктовані вимоги МГП щодо заборони певних засобів та методів ведення війни.

#### ◀ ПРАВИЛА ЗАСТОСУВАННЯ НОРМ МГП ЩОДО РОЗПІЗНАВАННЯ ОСІБ ТА ОБ'ЄКТІВ ▶

Для забезпечення поваги й захисту цивільного населення та цивільних об'єктів сторони, що перебувають у конфлікті, повинні завжди розрізняти цивільне населення й комбатантів, а також цивільні й воєнні об'єкти та відповідно спрямовувати свої дії тільки проти воєнних об'єктів.

Відповідно до норм МГП для розпізнавання осіб та об'єктів використовуються спеціальні розпізнавальні знаки (емблеми).

Ці емблеми мають, крім розпізнавальної, ще й захисну функцію.

Емблеми Червоного Хреста, Червоного Півмісяця, Червоного Кристала використовуються як *розпізнавальний знак* для позначення належності людини або об'єкта до Міжнародного руху Червоного Хреста та Червоного Півмісяця. У цьому разі вони повинні бути меншими за розмірами порівняно з емблемами, що використовуються як захисний знак.

Під час війни або збройного конфлікту зображення емблем Червоного Хреста, Червоного Півмісяця, Червоного Кристала як *захисного знака* є видимим позначенням захисту, передбаченого Женевськими конвенціями та Додатковими протоколами до них для медичного персоналу, медичних формувань та санітарно-транспортних засобів. Емблеми повинні мати якомога більші розміри, щоб забезпечити можливість їх розпізнавання на великих відстанях.

Емблеми Червоного Хреста, Червоного Півмісяця та Червоного Кристала слід використовувати виключно для захисту тих, хто має на це право. Тому застосування їх із метою викликати довіру противника і, скориставшись цим, знищити його або завдати його здоров'ю серйозної шкоди, згідно з нормами МГП, розглядається як акт віроломства. Тобто забороняється використання цих емблем на військових об'єктах, а також використання медичних об'єктів для укриття комбатантів, розміщення зброї і військової техніки.

Ураховуючи важливість питання про використання зазначених емблем, у нашій державі ухвалено Закон України «Про символіку Червоного Хреста, Червоного Півмісяця, Червоного Кристала в Україні».

Крім емблем Червоного Хреста, Червоного Півмісяця, Червоного Кристала, конфліктуючі сторони для розпізнавання медичних формувань та санітарно-транспортних засобів мають право використовувати розпізнавальні сигнали: світлові, радіосигнали і вторинного радіолокаційного розпізнавання поряд із загальновизнаними міжнародними кодами та сигналами.

### Для допитливих



#### **Історія появи знаків Червоного Хреста, Червоного Півмісяця, Червоного Кристала**

У жовтні 1863 р. на першій міжнародній Конференції Міжнародного комітету Червоного Хреста, у якій брали участь представники чотирнадцяти країн, було прийнято емблему Червоного Хреста. Вона являє собою зворотні кольори швейцарського прапора з поваги до батьківщини Руху Червоного Хреста (запропонував заснувати цей рух громадянин Швейцарії Жан Анрі Дюнан (1828–1910)). У 1862 р. було опубліковано його книгу «Спогади про Сольферіно». У ній висловлено дві пропозиції: 1) створити в мирний час у кожній країні групу добровольців для надання допомоги жертвам під час війни; 2) добитися того, щоб країни дали свою згоду забезпечити захист добровольців служби першої допомоги, а також поранених на полі бою).

Під час Російсько-турецької війни 1877–1878 рр. Османська імперія оголосила про те, що має намір використовувати замість емблеми Червоного Хреста емблему Червоного Півмісяця на білому тлі. Поважаючи емблему Червоного Хреста, влада Османської імперії, однак, обстоювала думку, що червоний хрест, за своєю природою, є образливим для мусульманських солдатів. Тоді емблему Червоного Півмісяця було тимчасово схвалено для використання до завершення конфлікту, а в 1929 р. Червоний Півмісяць було офіційно визнано як розпізнавальний та захисний знак.

Нині близько 150 національних товариств використовують емблему Червоного Хреста і близько 30 – емблему Червоного Півмісяця.

У грудні 2005 р. під час Дипломатичної конференції в Женеві держави ухвалили документ, що регламентує використання додаткової емблеми поряд з емблемами Червоного Хреста і Червоного Півмісяця. Нова емблема відома під назвою емблеми Червоного Кристала. Її використання дало змогу країнам, які не бажають використовувати емблеми



Спеціальні розпізнавальні знаки:  
а – Червоний Хрест; б – Червоний Півмісяць; в – Червоний Кристал

Червоного Хреста або Червоного Півмісяця, приєднатися до Руху і стати його повноправними членами.

У 2007 р. Червоний Кристал став емблемою для використання урядами і Міжнародним рухом Червоного Хреста і Червоного Півмісяця.



Прапор Швейцарії



Знак Червоного Хреста

### *Міжнародний розпізнавальний знак цивільної оборони*

Під час воєнних дій заходи щодо захисту цивільного населення організовує система цивільної оборони, яка виконує такі завдання:

- оповіщення;
- евакуація;
- надання сховищ та їх улаштування;
- вжиття заходів для світломаскування;
- рятувальні роботи;
- медичне обслуговування, включаючи першу допомогу, а також релігійна допомога;
- боротьба з пожежами;
- виявлення й позначення небезпечних районів;
- знезараження та інші подібні методи захисту;
- термінове надання притулку й постачання;
- термінова допомога у відновленні й підтриманні порядку в районах лиха;
- термінове відновлення роботи необхідних комунальних служб;
- термінове поховання трупів;
- допомога у збереженні об'єктів, у край потрiбних для виживання;
- додаткова діяльність, необхідна для здійснення будь-якого з вищезазначених завдань, включаючи планування та організацію, але не обмежуючись ними.

Кожна сторона, що перебуває в конфлікті, уживає заходів для того, щоб її організації цивільної оборони, їх персонал, будівлі й матеріальна частина могли бути розпізнані в той час, коли вони призначені виключно для виконання завдань цивільної оборони. Аналогічним чином належить забезпечити розпізнавання сховищ, призначених для цивільного населення.



Міжнародний розпізнавальний знак цивільної оборони

Міжнародним розпізнавальним знаком цивільної оборони є рівнобічний голубий трикутник на оранжевому тлі.

Рекомендується, щоб:

- у разі якщо трикутник зображений на прапорі, пов'язці або накидці, оранжевим тлом служили прапор, пов'язка або накидка;
- один з кутів трикутника був направлений вертикально вгору;
- жоден з кутів трикутника не доторкався до краю тла.

Крім розпізнавального знака, сторони, що перебувають у конфлікті, можуть домовитися про використання розпізнавальних сигналних знаків з метою розпізнавання цивільної оборони.

### *Знаки захисту культурних цінностей*

Конвенцією ООН «Про захист культурних цінностей у випадку збройного конфлікту» від 14.05.1954 р. встановлено розпізнаваль-

ний знак, який полегшує ідентифікацію цих цінностей. За Конвенцією культурними цінностями вважаються незалежно від їх походження і володільця:

а) цінності, рухомі або нерухомі, котрі мають велике значення для культурної спадщини кожного народу, такі як пам'ятки архітектури, мистецтва або історії, релігійні або світські, археологічні місцезнаходження, архітектурні ансамблі, що як такі становлять історичний або художній інтерес, вироби мистецтва, рукописи, книжки, інші предмети художнього, історичного або археологічного значення, а також наукові колекції або важливі колекції книжок, архівних матеріалів або репродукцій цінностей, зазначених вище;

б) будівлі, головним і справжнім призначенням яких є збереження або експонування рухомих культурних цінностей, зазначених у пункті (а), такі як музеї, великі бібліотеки, сховища архівів, а також укриття, призначені для збереження на випадок збройного конфлікту рухомих культурних цінностей, зазначених у пункті (а);

в) центри, у яких є значна кількість культурних цінностей, зазначених у пунктах (а) і (б), так звані центри зосередження культурних цінностей.

Розпізнавальний знак є щитом, загостреним знизу, який розділений на чотири частини синього і білого кольору (щит складається з квадрата синього кольору, один з кутів якого вписаний у загострену частину щита, і синього трикутника над квадратом. Квадрат і трикутник розмежовуються з обох боків трикутниками білого кольору).

Знак вживається одноразово або триразово у вигляді трикутника (один знак унизу).

*Розпізнавальний знак застосовується триразово для ідентифікації тільки:*

а) нерухомих культурних цінностей, які перебувають під спеціальним захистом;

б) транспортів з культурними цінностями;

в) імпровізованих укриттів.

*Розпізнавальний знак може застосовуватися одноразово для ідентифікації тільки:*

а) культурних цінностей, які не перебувають під спеціальним захистом;

б) осіб, на яких покладено функції з контролю;

в) персоналу, призначеного для охорони культурних цінностей;

г) посвідчень особи.

Під час збройного конфлікту забороняється застосовувати знак в усіх інших випадках, крім тих, що були зазначені вище, або застосовувати для будь-якої мети знак, подібний до розпізнавального знака, передбаченого Конвенцією.

*Міжнародний спеціальний знак для установок і споруд, що містять небезпечні сили*

Установки і споруди, що містять небезпечні сили, а саме: греблі, дамби й атомні електростанції, – не повинні ставати об'єктами нападу навіть у тих випадках, коли такі об'єкти є військовими об'єктами, якщо такий напад може викликати вивільнення небезпечних сил і подальші тяжкі втрати серед цивільного населення.

Воєнні об'єкти, розміщені в цих установках або спорудах чи поблизу них, також не повинні ставати об'єктами нападу, якщо такий напад тягне за собою так само тяжкі наслідки для цивільного населення.

Для того щоб полегшити розпізнавання установок і споруд, що містять небезпечні сили, сторони, що перебувають у конфлікті, можуть позначати їх спеціальним знаком у вигляді групи яскраво-оранжевих кругів однакового розміру, розміщених на одній осі. Відстань між кожним з кругів має становити один радіус.

*Білий прапор*

Особливий правовий статус під час збройних конфліктів мають парламентарі, тобто особи, спеціально уповноважені військовим командуванням воюючої сторони на ведення

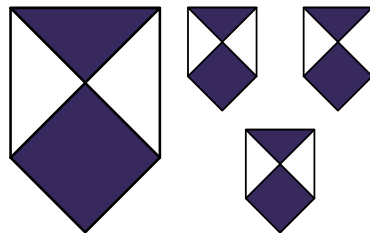

Знак захисту культурних цінностей



Міжнародний спеціальний знак «Установки та споруди, що містять небезпечні сили»

переговорів з військовим командуванням ворога. Згідно з положеннями Гаазької конвенції про закони і звичаї суходільної війни 1907 р., парламентар і сурмач або барабанщик, які супроводжують його, особа, що несе прапор, і перекладач користуються правом недоторканності. Відмітний знак парламентаря – білий прапор.

Парламентар може бути прийнятий військовим командуванням ворога або відісланий назад, проте в будь-якому випадку йому повинна бути гарантована безпека повернення в розташування своїх військ.

### ЗАПИТАННЯ ТА ЗАВДАННЯ ДЛЯ ПЕРЕВІРКИ ЗАСВОЄННЯ МАТЕРІАЛУ



1. Що таке міжнародне гуманітарне право? Чому виникла потреба в його появі? Назвіть джерела МГП.
2. Назвіть винятки з театру війни.
3. Поясніть різницю між комбатантами та некомбатантами.
4. Кого МГП визнає найманцем?
5. Поясніть різницю між віроломством та військовими хитрощами.
6. Які правила використання емблем Червоного Хреста, Червоного Півмісяця та Червоного Кристала? У яких випадках використання їх заборонено?
7. У яких випадках використовується міжнародний розпізнавальний знак цивільної оборони? Чи можна його використовувати в мирний час?
8. Назвіть правила використання знака для установок і споруд, що містять небезпечні сили.
9. У яких випадках під час збройного конфлікту використовується білий прапор? Коли його використання заборонено?

### Формуємо компетентності



1. Створіть мультимедійну презентацію на одну з тем: «Історія Міжнародного Червоного Хреста», «Міжнародний Червоний Хрест: милосердя на полі бою».
2. **Поміркуйте.** Які норми МГП ви б доповнили або замінили?
3. Які з перелічених об'єктів слід позначати знаком захисту культурних цінностей під час війни: житлові будинки, школи, музеї, територія античного міста, територія заводу?

## § 6. ОСНОВИ МІЖНАРОДНОГО ГУМАНІТАРНОГО ПРАВА. ЗАХИСТ ЖЕРТВ ВІЙНИ ТА ЦИВІЛЬНИХ ОБ'ЄКТІВ

### ◀ МІЖНАРОДНИЙ ПРАВОВИЙ ЗАХИСТ ЖЕРТВ ВІЙНИ ТА ЦИВІЛЬНИХ ОБ'ЄКТІВ ▶

Під «жертвами війни» МГП розуміє:

- поранених і хворих у діючих арміях;
- поранених, хворих та осіб, які зазнали корабельної аварії, зі складу збройних сил на морі;
- військовополонених;
- цивільних осіб.

*Поранені і хворі в діючих арміях і поранені, хворі та особи, які зазнали корабельної аварії, зі складу збройних сил на морі (далі – поранені, хворі, особи, які зазнали корабельної аварії)*

Захист поранених, хворих, осіб, які зазнали корабельної аварії, визначається відповідно Конвенціями I, II про захист жертв війни, а також Додатковими протоколами I, II 1977 р. до Женевських конвенцій про захист жертв війни 1949 р.

Потрапивши у владу ворога, поранені, хворі, особи, які зазнали корабельної аварії, розглядаються МГП як *військовополонені* (див. нижче).

Воююча держава, яка захопила цих осіб у полон, залежно від обставин, може залишити їх у себе, направити у свій порт, у нейтральний порт або в порт супротивника.

В останньому випадку військовополонені, які були повернуті своїй країні, не повинні продовжувати військову службу протягом усієї війни.

Під час воєнних дій держави, що перебувають у конфлікті, мають робити все можливе для того, щоб розшукати і підібрати поранених, хворих та осіб, які зазнали корабельної аварії, відгородити їх від пограбування і поганого поводження, забезпечити їм необхідний догляд.

Військова влада може звертатися до місцевих мешканців для того, щоб вони могли під її контролем добровільно підбирати цих людей та доглядати за ними, надаючи особам, які відгукнулися на цей заклик, необхідне заступництво і пільги. Якщо ворожа держава встановить або відновить свій контроль над цим районом, вона повинна надавати цим особам таке саме заступництво.

МГП встановлює, що військова влада дозволяє населенню і благодійним товариствам, навіть у районах вторгнення або на окупованих територіях, за власною ініціативою підбирати поранених, хворих та осіб, які зазнали корабельної аварії, незалежно від їхньої національності, і забезпечувати догляд за ними. При цьому цивільне населення повинно ставитися до них з повагою, не допускати актів насилля. Жодна особа не повинна переслідуватись, каратись або бути засудженою за те, що вона доглядала за пораненими, хворими, тими, що зазнали корабельної аварії.

За першої нагоди воюючі сторони укладають угоди про перемир'я або про припинення вогню для того, щоб підібрати поранених, хворих, які залишились на полі бою, і в разі згоди здійснюють їхній обмін. За потреби конфліктуючі держави укладають угоди щодо евакуації поранених, хворих та осіб, які зазнали корабельної аварії, вивезення їх морським шляхом з обложеної або оточеної зони, а також забезпечення перепустками в цю зону медичного і духовного персоналу.

Воюючі держави зобов'язуються зареєструвати всі дані, які сприяють встановленню особи поранених, хворих та осіб, які зазнали корабельної аварії, та померлих з ворожого боку, що опинилися в зоні їхнього контролю. Це такі дані:

- громадянство особи;
- військовий або особистий номер;
- прізвище та ім'я;
- дата народження;
- усі інші відомості, що містяться в посвідченні особи або в медальйоні;
- дата та місце взяття в полон або смерті;
- відомості щодо поранення, хвороби або причини смерті.

Зазначені дані повинні бути якомога швидше доведені до відома Довідкового бюро, передбаченого Женевською конвенцією III (12.08.1949 р.), а воно передає відомості державі, у якій значаться вказані особи, через посередництво держави-покровителя і Центрального довідкового агентства у справах військовополонених.

Держави, які перебувають у конфлікті, повинні готувати і відправляти одна одній через зазначене бюро свідоцтва про смерть або належним чином засвідчені списки загиблих (померлих), половину подвійного розпізнавального медальйона, заповіт та інші документи, що мають значення для сім'ї загиблого, гроші та взагалі всі предмети, які мають об'єктивну або суб'єктивну цінність, що належали загиблим.

Загиблих та померлих слід хоронити після констатації смерті медичним персоналом. Загиблі повинні бути похоронені з честю та, якщо це можливо, з дотриманням релігійних обрядів. Могили загиблих позначають таким чином, щоб їх завжди можна було відшукати.

#### *Військовополонені*

Правовий статус військовополонених визначається Гаазькою конвенцією IV 1907 р., Женевською конвенцією III та Додатковим протоколом I до неї 1977 р.

МГП зобов'язує гуманно поводитися з військовополоненими. Будь-яке діяння (дія або бездіяльність) з боку держави, що тримає в полоні, які призводять до смерті або загрожують здоров'ю військовополоненого, забороняються і розглядаються як серйозні порушення зазначених Конвенцій.



Над військовополоненими не можна ставити медичні або наукові досліді, які не виправдані міркуваннями лікування та їхніми інтересами. До них не можна застосовувати моральні й фізичні тортури та інші примусові заходи з метою отримання якихось відомостей. Тим військовополоненим, які відмовляються відповідати на запитання, не можна погрожувати, ображати їх, переслідувати або вводити певні обмеження.

Забороняється дискримінація військовополонених за ознакою раси, національності, релігії, політичних переконань. Вони мають право на повагу їхньої честі та гідності.

МГП застосовується до військовополонених з моменту потрапляння в полон і до моменту остаточного звільнення і репатріації (повернення на батьківщину).

**Початок полону.** Потрапивши в полон, кожний військовополонений під час допиту зобов'язаний повідомити лише своє прізвище, ім'я та військове звання, дату народження та армійський, полковий, особовий чи серійний номер або, якщо цього немає, іншу рівноцінну інформацію. Допит повинен вестися мовою, яку розуміє полонений. Йому повинне видаватися спеціальне посвідчення особи. Військовополонений зобов'язаний надавати його за будь-якою вимогою, але воно не може в нього вилучатися.

Усі речі та предмети особистого користування, за винятком зброї, коней, військового спорядження та військових документів, залишаються в розпорядженні військовополонених, так само як металеві каски, протигazi та подібні предмети особистого захисту. В їхньому користуванні залишаються також речі та предмети, необхідні для їхнього обмундирування або харчування, навіть якщо такі речі та предмети належать до офіційного військового спорядження.

Знаки розрізнення й знаки державної належності, нагороди та предмети, які мають насаперед особисту або суб'єктивну цінність, не можна відбирати у військовополонених.

Суми грошей, що їх мають при собі військовополонені, не можна вилучати в них, за винятком вилучення за наказом офіцера й лише після того, як у спеціальному реєстрі буде зафіксовано суму цих грошей та відомості про їхнього власника, а також після того, як останньому буде видано докладну розписку з розбірливо написаними прізвищем, званням та зазначенням військової частини особи, яка видала відповідну розписку.

Держава, що тримає в полоні, може вилучати у військовополонених коштовні речі лише з міркувань безпеки. Коли такі речі вилучають, застосовується процедура, установа для сум грошей, які вилучаються.

**Інтернування військовополонених.** Держава, що тримає в полоні, може інтернувати (позбавити свободи пересування) військовополонених. Вона може зобов'язати їх не виходити за встановлену межу табору, в якому їх інтерновано, або, якщо цей табір огорожено, не виходити за огорожу.

Військовополонені повинні мати укриття від повітряних бомбардувань та інших небезпек війни. Щоразу, коли це дозволяють міркування воєнного характеру, табори для військовополонених удень повинні бути позначені літерами «PW» або «PG», розміщеними так, щоб їх добре було видно з повітря. Однак заінтересовані держави можуть домовитися про будь-яку іншу систему позначення.

**Військові звання.** Із самого початку бойових дій сторони конфлікту повідомляють одна одній посади та звання всіх осіб, зазначених у ст. 4 Женевської конвенції III (на той випадок, якщо вони потраплять у полон), щоб забезпечити однаковість поведінки між військовополоненими, які мають однакові звання. З військовополоненими поводяться з повагою, належно їхньому званню та віку.

**Розміщення військовополонених.** Військовополонених розміщують в умовах настільки сприятливих, наскільки сприятливими є умови розквартирування в тій самій місцевості військ держави, що тримає в полоні. Ці умови створюються з урахуванням звичок та звичаїв військовополонених і в жодному разі не повинні бути шкідливими для їхнього здоров'я.

У будь-яких таборах, у яких розміщено військовополонених-жінок і чоловіків, для них передбачаються окремі спальні приміщення.



**Харчування військовополонених.** Основний добовий раціон харчування повинен бути достатнім за кількістю, якістю й різноманітністю для того, щоб підтримувати добрий стан здоров'я військовополонених та запобігати втраті ваги або розвитку недостатності харчування. До уваги слід брати й звичний для військовополонених режим харчування.

**Одяг військовополонених.** Одяг, білизна та взуття видаються військовополоненим у достатній кількості державою, що тримає в полоні, з урахуванням кліматичних умов місцевості, де вони перебувають.

**Гігієна та медична допомога військовополоненим.** Держава, що тримає в полоні, зобов'язана вживати всіх санітарно-профілактичних заходів, необхідних для забезпечення в таборах чистоти й умов, сприятливих для здоров'я, а також для запобігання епідеміям.

Військовополонені, які хворіють на тяжку хворобу або стан здоров'я яких вимагає спеціального лікування, хірургічного втручання або госпіталізації, повинні прийматися до будь-якої військової чи цивільної медичної установи, у якій може бути забезпечено таке лікування, навіть якщо їхня репатріація передбачається в близькому майбутньому. Сприятливі умови створюються для догляду за людьми з інвалідністю, зокрема з вадами зору, і для їхньої реабілітації, поки вони очікують репатріації.

Витрати на лікування, зокрема витрати на придбання будь-яких пристроїв, необхідних для підтримання здоров'я військовополонених, з-поміж іншого зубних протезів та інших штучних пристроїв, та окулярів, покладаються на державу, що тримає в полоні.

Медичні огляди військовополонених проводяться принаймні раз на місяць.

**Відправлення військовополоненими релігійних обрядів.** Військовополоненим надається повна свобода для виконання обрядів їхньої релігії. Служителям культу, які входили до складу військового духовенства та які опинилися під владою ворожої держави й залишаються або яких тримають з метою надання допомоги військовополоненим, дозволяється здійснювати богослужіння для них та вільно виконувати обов'язки священика серед військовополонених тієї самої релігії.

**Листування військовополонених.** Кожному військовополоненому з моменту взяття в полон, але не пізніше ніж через тиждень після його прибуття в табір, а також у разі захворювання або відправки в лазарет чи інший табір надається можливість надіслати поштовою картку своїй сім'ї, Центральному агентству у справах військовополонених з повідомленням про взяття в полон, про стан здоров'я із зазначенням своєї адреси.

Військовополонені мають право одержувати поштою чи будь-якими іншими способами посилки, індивідуальні та колективні, які містять, зокрема, продукти харчування, одяг, медикаменти й предмети релігійного, освітнього або розважального характеру, які можуть задовольнити їхні потреби, зокрема книжки, предмети культу, наукове обладнання, екзаменаційні білети, музичні інструменти, спортивний інвентар і матеріали, що дають змогу військовополоненим продовжувати навчання або займатися мистецькою діяльністю.

**Скарги військовополонених.** Військовополонені мають право подавати військовій владі, від якої вони залежать, клопотання стосовно умов полону.

Вони також мають необмежене право звертатися через довірену особу чи, якщо вони вважають це за потрібне, безпосередньо до представників держав-покровительок, щоб звернути їхню увагу на будь-які питання, з яких вони можуть мати скарги на свої умови полону.

**Праця військовополонених.** Працездатні військовополонені можуть бути використані як робоча сила з урахуванням їхніх віку, статі, звання, а також фізичних можливостей.

Держава, що тримає в полоні, використовуючи працю військовополонених, забезпечує дотримання національного законодавства про охорону праці і правил техніки безпеки. Жоден військовополонений не повинен виконувати небезпечну або загрозливу для його здоров'я роботу, якщо він не погоджується на це добровільно. Пошук і знешкодження мін або снарядів розглядається як небезпечна робота.

Тривалість робочого дня військовополонених, уключаючи час на дорогу до роботи й назад, не повинна перевищувати тривалості робочого дня, установленого для зайнятих

на тій самій роботі цивільних робітників цього району із числа громадян держави, що тримає в полоні.

**Грошове забезпечення військовополонених.** Держава, що тримає в полоні, установлює максимальну грошову суму готівкою чи в будь-якій іншій аналогічній формі, яку військовополоненим дозволяється мати при собі. Будь-яку надлишкову суму, яку вони законно мали при собі та яку в них узяли або вилучили, зараховують на їхній рахунок разом з будь-якими іншими грошовими сумами, які вони здали на зберігання. Такі суми не можуть бути конвертовані в будь-яку іншу валюту без згоди військовополонених.

Держава, що тримає в полоні, виплачує всім військовополоненим щомісячний аванс грошового забезпечення.

Військовополонені одержують безпосередньо від властей, які тримають їх, справедливу винагороду за працю.

**Дисциплінарна відповідальність військовополонених.** Військовополонені повинні підпорядковуватися законам, статутам і наказам, які є чинними у збройних силах держави, що тримає в полоні.

За порушення дисципліни військовополонені притягуються до дисциплінарної відповідальності. У кожному випадку порушення ними дисципліни відбувається розслідування. Жодний військовополонений не може бути покараний більше ніж один раз за одне й те саме діяння або за одним і тим самим обвинуваченням.

На військовополонених накладають такі дисциплінарні стягнення:

1. Штраф.
2. Позбавлення пільг, наданих додатково до передбачених Женевською конвенцією III.
3. Позачергові наряди тривалістю не більше ніж дві години на день (на офіцерів не накладаються).
4. Арешт.

У жодному випадку дисциплінарні стягнення не повинні бути негуманними, жорстокими або небезпечними для життя військовополонених.

Окремо слід зупинитися на втечі. Утеча військовополоненого вважається такою, що вдалась, якщо:

1. Він приєднався до збройних сил держави, від якої він залежить, або до збройних сил союзної з нею держави.
2. Він залишив територію, яка перебуває під контролем держави, що тримає в полоні, або союзної з нею держави.
3. Він потрапив на судно, яке ходить під прапором держави, від якої він залежить, або союзної з нею держави, що перебуває в територіальних водах держави, що тримає в полоні, за умови, що це судно не перебуває під контролем останньої.

Військовополонені, які після вдалої втечі знову потрапляють у полон, не несуть будь-якого покарання за попередню втечу. Військовополонений, який намагається втекти і якого спіймано до здійснення втечі, підлягає за цю дію лише дисциплінарному стягненню, навіть у випадку рецидиву. Протиправні дії, скоєні військовополоненими з єдиною метою полегшити собі втечу і такі, що не супроводжуються будь-якими насильницькими діями проти життя і здоров'я людей або діями проти громадської власності, а також скоєння крадіжки без наміру збагатитися, виготовлення або використання підроблених документів, носіння цивільного одягу тягнуть за собою лише дисциплінарну відповідальність. До військовополонених, які були співучасниками втечі або спроби втечі, застосовуються дисциплінарні заходи. Якщо військовополоненого, який здійснив утечу, спіймано, то про це повідомляють державі, від якої він залежить.

**Судове переслідування військовополонених.** Щодо військовополонених, які скоїли злочини, держава, що тримає в полоні, порушує кримінальні справи. Про це вона повідомляє державі-покровительці якомога швидше, принаймні за три тижні до початку суду.

Правосуддя щодо військовополонених здійснюється тільки воєнними судами, за винятком випадків, коли законодавство держави, що тримає в полоні, надає цивільним су-

дам спеціальне право судити осіб зі складу збройних сил цієї держави за такі самі злочини, у яких звинувачуються військовополонені.

Кожен військовополонений має право на оскарження винесеного вироку.

Військовополонені відбувають покарання, до яких вони були засуджені за вироками, що набрали законної сили, у тих самих закладах та в тих самих умовах, що й особи зі складу збройних сил держави, що тримає в полоні.

**Закінчення перебування в полоні.** Військовополонених звільняють і репатріюють без зволікання після закінчення бойових дій.

В угоді, укладеній сторонами конфлікту для припинення бойових дій, або за відсутності такої угоди кожна з держав, що тримають у полоні, самостійно складає та без зволікання виконує план репатріації. Про вжиті заходи повідомляється військовополоненим.

#### *Цивільні особи*

У період воєнних конфліктів часто страждають цивільні особи. Правове становище цивільного населення в цей період визначається Гаазькою конвенцією «Про закони і звичаї війни на суходолі» та Додатком до неї «Положення про закони і звичаї війни на суходолі» (18.10.1907 р.), Женевською конвенцією «Про захист цивільного населення під час війни» (12.08.1949 р.), Додатковими протоколами I і II 1977 р. до Женевських конвенцій 1949 р.

Правовий захист цивільного населення здійснюється у воєнних конфліктах як міжнародного, так і неміжнародного характеру. Воно та окремі цивільні особи не можуть бути об'єктом нападу.

До цивільного населення не повинні застосовуватися жодні заходи фізичного й морального примусу з метою отримання від нього якихось відомостей. Сторонам воєнного конфлікту забороняється заподіювати фізичні страждання цивільному населенню або застосовувати будь-які заходи, що ведуть до його загибелі: вбивства, тортури, тілесні покарання, калічення, медичні, наукові дослідження та інше грубе насилля. Крім того, заборонено: колективні покарання, використання голоду серед цивільного населення як методу ведення війни, терор, пограбування, взяття заручників.

Неприпустимі акти насильства або погрози насильством, основною метою яких є тероризування цивільного населення, а також напади не вибіркового характеру (*див. вище*).

Цивільні особи не повинні використовуватися для прикриття певних пунктів, воєнних об'єктів або районів бойових дій від нападу.

За МГП забезпечується недоторканність цивільних лікарень, створених для надання допомоги пораненим, хворим, тим, що зазнали аварії на морі, людям з інвалідністю та породіллям.

Захист цивільного населення повинен забезпечуватися і на тимчасово окупованій противником території, навіть якщо окупація не зустріне ніякого збройного супротиву. Окупаційна влада відповідно до норм МГП зобов'язана застосувати всі залежні від неї заходи для того, щоб, наскільки це можливо, відновити й забезпечити громадський порядок і громадське життя, поважаючи чинні в країні закони, честь і сімейні права, життя окремих осіб, їхні релігійні переконання.

Держава-окупант може рекувізувати продовольство, медикаменти, що містяться на окупованій території, лише з урахуванням потреб цивільного населення.

Заборонені вигнання, висилка цивільного населення з окупованої території на територію держави-окупанта чи іншої держави. Неприпустимий тиск на цивільних осіб з метою добитися добровільного вступу в армію держави-окупанта.

Крім того, на окупованій території забороняється: знищення рухомого та нерухомого майна, що належить цивільним особам; зміна статусу посадових осіб або суддів, застосування до них санкцій або будь-яких заходів примусу, застосування дискримінації з тієї причини, що вони утримуються від виконання своїх обов'язків з міркувань совісті; проведення всіляких заходів, спрямованих на те, щоб викликати безробіття або обмежити можливість роботи для громадян окупованої території з метою змусити їх працювати на державу-окупанта.

Окупант може залучати цивільне населення до трудової діяльності, окрім виконання роботи, яка змушувала би його брати участь у воєнних діях.

Кримінальне законодавство держави-окупанта може передбачати смертну кару цивільних осіб лише в тих випадках, коли вони визнані винними у шпонажі, диверсійних актах, спрямованих проти військових об'єктів окупанта, або в умисних правопорушеннях, які стали причиною смерті однієї або кількох осіб, якщо норми кримінального права, що діяли на території до окупації, передбачали в таких випадках смертну кару.

Держави, які перебувають у ситуації воєнного конфлікту і які здійснюють інтернування цивільних осіб, зобов'язані забезпечити їх утримання, надання їм медичної допомоги. Розміщення інтернованих проводиться з урахуванням їхнього громадянства, володіння мовою та наявних звичаїв. Члени однієї сім'ї, особливо батьки й діти, розміщуються в одному місці інтернування, окрім випадків, коли виконання робіт, стан здоров'я або притягнення до відповідальності за скоєні правопорушення є причинами розлуки членів сім'ї. Табори інтернованих осіб позначаються літерами «ІС», розташованими таким чином, щоб їх було чітко видно вдень з повітря. Інтерновані особи повинні розміщуватися окремо від військово-вослужбовців та осіб, позбавлених волі. Забезпечення інтернованих повинно бути достатнім за кількістю та якістю, харчування – різноманітним з метою забезпечення нормального стану здоров'я.

Із самого початку збройного конфлікту і в усіх випадках окупації кожна воююча сторона засновує офіційне Довідкове бюро, обов'язком якого є збір і передача відомостей про цивільних осіб, які опинилися під її владою. Воно направляє за посередництва Центрального агентства, а також держав-покровительок відомості державі, громадянами якої є інтерновані, або державі, на території якої вони проживали.

Інтерновані можуть відвідувати лікувальні заклади. За їхнім бажанням держава, під владою якої вони перебувають, може залучати їх до роботи. Забороняється залучати їх до роботи, яка має образливий або принизливий характер.

Спіймані після втечі або спроби втечі інтерновані підлягають лише дисциплінарному стягненню, навіть після багатьох утеч або спроб утеч.

Після закінчення воєнних дій або окупації воюючі держави вживають заходів для повернення всіх інтернованих у країну громадянства, постійного проживання або походження.

#### *Захист цивільних об'єктів*

МГП зобов'язує воюючі сторони розрізняти військові й цивільні об'єкти і вести бойові дії виключно проти військових об'єктів.

Визначення військових та цивільних об'єктів наводиться в Додатковому протоколі I від 1977 р. до Женевських конвенцій 1949 р.

*Військові об'єкти* обмежуються тими об'єктами, які через свій характер, розміщення, призначення або використання роблять ефективний внесок у воєнні дії і повне або часткове руйнування, захоплення чи нейтралізація яких за реальних у певний момент обставин дає явну воєнну перевагу.

*Цивільними об'єктами* є всі ті об'єкти, які не є військовими об'єктами, як вони визначені вище. У разі сумніву в тому, чи не використовується об'єкт, який звичайно призначений для цивільних цілей, наприклад, місце відправлення культу, житловий будинок чи інші житлові будови або школа, для ефективної підтримки воєнних дій, передбачається, що такий об'єкт використовується в цивільних цілях.

З метою впорядкування і полегшення розгляду питань, пов'язаних з міжнародно-правовим захистом цивільних об'єктів, існує їх класифікація за різними критеріями (ознаками).

Серед цивільних об'єктів, які потребують правового захисту під час збройних конфліктів, особливе місце належить культурним цінностям.

Норми щодо захисту цих об'єктів містяться в Гаазькій конвенції 1954 р., Женевських конвенціях 1949 р., Конвенції ООН 1954 р. та в інших документах.

Склад культурних цінностей за Конвенцією ООН 1954 р. наведено на с. 53.



Під захист МГП підпадають, з одного боку, цивільні об'єкти, які самі є культурними цінностями, а з другого – об'єкти, у яких зберігаються або експонуються культурні цінності.

Культурним цінностям повинен бути забезпечений як мінімум *загальний захист*, який включає в себе *охорону і повагу* до цих цінностей.

Під *охороною* розуміється комплекс заходів, призначених для збереження культурних цінностей (складання переліків цінностей, планування надзвичайних заходів щодо захисту від пожеж і руйнування конструкцій, підготовка до вивезення рухомих культурних цінностей, призначення компетентних органів для охорони культурних цінностей).

Під *повагою* культурних цінностей розуміється зобов'язання кожної держави:

- забороняти використання культурних цінностей з метою, яка може призвести до їх руйнування або пошкодження в разі воєнного конфлікту;

- утримуватися від будь-якого ворожого акту, спрямованого проти цих цінностей;

- забороняти, попереджувати і, якщо необхідно, припиняти будь-які акти крадіжок, грабежу або незаконного привласнення культурних цінностей у будь-якій формі, а також будь-які акти вандалізму щодо культурних цінностей;

- забороняти реквізицію рухомих культурних цінностей;

- утримуватися від вжиття будь-яких репресивних заходів, спрямованих проти культурних цінностей.

Загальний захист не має абсолютного характеру. МГП допускає можливість відходу від зобов'язань щодо поваги культурних цінностей, якщо цього вимагає воєнна необхідність.

Крім загального захисту, МГП передбачає режим *спеціального захисту* культурних цінностей, який надається цінностям, що мають велике значення для кожного народу, шляхом внесення їх у «Міжнародний реєстр культурних цінностей, що перебувають під спеціальним захистом».

Суть спеціального захисту полягає в тому, що держави зобов'язуються з моменту внесення культурних цінностей у Міжнародний реєстр забезпечувати їх імунітет, утримуватися від будь-якого ворожого акту, спрямованого проти них, а також від використання таких цінностей і прилеглих до них ділянок у воєнних цілях.

Імунітет культурних цінностей, що перебувають під спеціальним захистом, також не є абсолютним і може бути знятий в окремих випадках.

МГП передбачає *посилений захист* культурних цінностей, який застосовується до цінностей, занесених до Міжнародного списку культурних цінностей, що перебувають під посиленим захистом.

Посилений захист має більш високі параметри порівняно із загальним і спеціальним захистом.

МГП передбачає особливий захист *об'єктів, необхідних для виживання цивільного населення*.

Сторонам воєнного конфлікту забороняється піддавати нападу або знищувати, вивозити чи доводити до непридатності об'єкти, необхідні для виживання цивільного населення, такі як запаси продуктів харчування, сільськогосподарські райони, що виробляють продовольство, посіви, худобу, споруди для забезпечення питною водою й запаси останньої, а також іригаційні споруди.

Захист об'єктів, необхідних для виживання цивільного населення, не є абсолютним. Посіви, худоба, іригаційні споруди, споруди для постачання води та інші об'єкти можуть перетворюватися в законні цілі нападу, якщо:

- вони використовуються противником для підтримання існування виключно особового складу його збройних сил або для прямої підтримки воєнних дій;

- проти цих об'єктів не вживаються заходи, у результаті яких можна очікувати, що цивільне населення залишиться без достатньої кількості продовольства і води, що викличе голод або примусить населення до виїзду.

МГП забороняє здійснення репресалій щодо об'єктів, необхідних для виживання цивільного населення.

Сторона, що перебуває в конфлікті, виходячи з визнання життєво важливих потреб в обороні своєї національної території від вторгнення, може руйнувати об'єкти, необхідні для виживання цивільного населення, але тільки на контрольованій частині території, де цього вимагає воєнна необхідність.

З метою захисту об'єктів, необхідних для виживання цивільного населення, МГП забороняє використання голоду серед цивільного населення як методу ведення війни. Водночас застосування блокади або облоги, у процесі яких використовується голод, є законним за умови, що вони спрямовані виключно проти комбатантів, а не переслідують мету поширення голоду серед цивільного населення.

МГП надає режим спеціального захисту *об'єктам, що містять небезпечні сили*. Адже напад на ці об'єкти може призвести до вивільнення небезпечних сил і потягти за собою катастрофічні наслідки як для цивільного населення, так і для природного середовища.

У Додатковому протоколі I (1977 р.) до Женевських конвенцій 1949 р. зазначається, що заборонено напади на установки і споруди, що містять небезпечні сили, а саме греблі, дамби та атомні електростанції.

Водночас ряд установок і споруд, що містять небезпечні сили, не згадані в цьому документі. До таких об'єктів можна зарахувати хімічні заводи, заводи з виготовлення і переробки ядерного палива, сховища ядерних матеріалів тощо.

Під час проведення оборони об'єктів, що містять небезпечні сили, дозволяється використовувати зброю, здатну лише відбити напад противника на установки і споруди, що користуються захистом. Тому заборонено розташовувати поблизу об'єктів, що містять небезпечні сили, зброю, за допомогою якої можна здійснити напад на сили противника, які проходять на деякій відстані від цих об'єктів.

З метою впізнання гребель, дамб, атомних електростанцій, воєнних об'єктів, розташованих у цих установках або спорудах чи поблизу від них, сторони, які перебувають у конфлікті, можуть позначати їх спеціальним знаком (див. с. 53). Відсутність такого позначення не звільняє жодну зі сторін конфлікту від її зобов'язань щодо захисту зазначених об'єктів.

Режим спеціального захисту надається не лише окремим цивільним об'єктам, але й особливим територіям: *демільтаризованим зонам, необоронюваним місцевостям, нейтралізованим місцевостям, санітарним зонам і місцевостям, санітарним і безпечним зонам і місцевостям*.

Створення цих спеціальних районів, захищених від нападу, слугує додатковим засобом забезпечення захисту цивільного населення й цивільних об'єктів.

*Санітарні зони та місцевості* – це зони і місцевості на території сторони, яка перебуває в конфлікті, або на окупованій території, організовані таким чином, щоб відгородити від дій війни поранених, хворих у діючих арміях, а також персонал, на який покладено організацію та управління цими зонами і догляд за особами, які будуть там сконцентровані.

МГП пропонує державам передбачити створення таких місцевостей ще в мирний час і укласти спеціальні угоди з противником про взаємне визнання створених зон і місцевостей як на початку воєнних дій, так і в ході їх.

*Санітарні і безпечні зони* – це зони й місцевості на території сторони, яка перебуває в конфлікті, або на окупованій території, організовані таким чином, щоб відгородити від дій війни поранених і хворих, людей з інвалідністю, людей похилого віку, дітей до 15 років, вагітних жінок і матерів з дітьми до 7 років, а також персонал, на який покладено організацію та управління цими зонами.

Ці зони можуть створюватися ще в мирний час, а після початку воєнних дій заінтересовані сторони можуть укласти угоди про взаємне визнання таких зон і місцевостей.

*Нейтралізовані зони* – зони, створені в районах, де відбуваються бої, для захисту від пов'язаних з боями небезпек: хворих і поранених комбатантів і некомбатантів, цивільних

осіб, які не беруть участі у воєнних діях і не виконують жодної роботи воєнного характеру під час їхнього перебування в цих зонах.

Такі зони можуть створюватися за ініціативи будь-якої сторони конфлікту або нейтральної держави і гуманітарної організації.

Сторони, що перебувають у конфлікті, повинні укласти письмову угоду про місцезнаходження, керівництво, постачання і контроль нейтралізованої зони з визначенням початку і тривалості її нейтралізації.

**Необоронювана місцевість** – населений пункт, який міститься в зоні зіткнення збройних сил або поблизу неї, який відкритий для його окупації противником з метою запобігання воєнним діям і руйнуванню.

Сторонам, які перебувають у конфлікті, заборонено нападати на такі місцевості. Щоб місцевість могла бути оголошена необоронюваною, вона повинна відповідати таким умовам:

- усі комбатанти, а також мобільні бойові засоби і мобільне воєнне спорядження, повинні бути евакуйовані;
- стаціонарні воєнні установки або споруди не повинні використовуватися у ворожих цілях;
- ні влада, ні населення не повинні здійснювати ворожих дій;
- не повинні здійснюватися жодні дії на підтримку воєнних операцій.

Ворожій стороні робиться заява, у якій якомога точніше зазначається місцезнаходження та опис меж необоронюваної місцевості.

Сторона, яка перебуває у воєнному конфлікті, може сама в односторонньому порядку оголосити відповідний населений пункт необоронюваною місцевістю. Визнання цієї місцевості з боку інших держав не вимагається.

**Демілітаризовані зони** – зони, на які сторонам конфлікту забороняється розповсюджувати свої воєнні операції.

Угода про визнання таких зон повинна бути чітко виражена і може бути укладена в мирний час, а також після початку воєнних дій.

Щоб зона була визнана демілітаризованою, вона повинна відповідати таким умовам:

- усі комбатанти, а також мобільні бойові засоби і мобільне воєнне спорядження повинні бути евакуйовані;
- стаціонарні воєнні установки або споруди не повинні використовуватися у ворожих цілях;
- ні влада, ні населення не повинні здійснювати ворожих дій;
- усяка діяльність, пов'язана з воєнними зусиллями, повинна бути припинена.

Жодна сторона конфлікту не має права в односторонньому порядку анулювати статус демілітаризованої зони.

Необоронювана місцевість та демілітаризовані зони мають дещо подібні ознаки. Однак є й такі відмінності:

- демілітаризована зона утворюється за домовленістю, а необоронювана місцевість може утворюватися в результаті одностороннього волевиявлення сторони, що перебуває в конфлікті;
- статус необоронюваної місцевості втрачається з припиненням окупації, а статус демілітаризованої зони має постійний характер, який зберігається незалежно від того, яка сторона конфлікту її контролює.

ООН має право створювати з гуманітарною метою *зони безпеки* і *безпечні гуманітарні зони*. Вони перебувають під захистом розміщених у них збройних сил ООН.

## ◀ ЗАХИСТ ДІТЕЙ ТА ЖІНОК В МГП ▶

На доповнення до загального захисту, яким користуються всі цивільні особи, жінкам забезпечується, зокрема, захист від будь-яких форм непристойних посягань. Норми МГП спрямовані на те, щоб сприяти дітям у пом'якшенні страждань, породжених війною.





Діти ховаються від фашистського авіанальоту під час Другої світової війни

Воюючі сторони повинні забезпечити їм захист від будь-якого роду непристойних посягань, а також допомогу, якої вони потребують з огляду на їхній вік або з будь-якої іншої причини.

Мають застосовуватися всі практичні заходи для того, щоб діти, яким не виповнилося 15 років, не брали безпосередньої участі у військових діях. Якщо, у виключних випадках, такі діти беруть безпосередню участь у військових діях і потрапляють під владу супротивної сторони, вони продовжують мати особливий захист, що надається МГП, незалежно від того, є вони військовополоненими чи ні.

У разі арешту, затримання чи інтернування з причин, пов'язаних зі збройним конфліктом, діти утримуються в приміщеннях, відокремлених від приміщень для дорослих.

У разі скоєння правопорушення особами, яким не виповнилося 18 років, смертний вирок не повинен виконуватися.

Воююча сторона не має права евакуювати дітей, крім своїх власних громадян, на територію іноземної держави, за винятком випадків тимчасової евакуації, викликані станом здоров'я або необхідністю лікування.

З метою полегшення повернення у свої сім'ї й у свою країну евакуйованих дітей влада сторони, що здійснює евакуацію, і, коли це доцільно, влада приймаючої країни заповнюють на кожну дитину картку з фотографіями, яку вони надсилають у Центральне довідкове агентство Міжнародного комітету Червоного Хреста. У кожній картці міститься, якщо це можливо, інформація, за якою можна ідентифікувати дитину.

Жінкам забезпечується захист, зокрема, від зґвалтування, примусу до проституції і будь-яких інших форм непристойних посягань.

Справи вагітних жінок і матерів малолітніх дітей, від яких такі діти залежать, які піддаються арешту, затриманню чи інтернуванню з причин, пов'язаних зі збройним конфліктом, розглядаються в першочерговому порядку.

Максимально можливою мірою сторони, що перебувають у конфлікті, прагнуть уникати винесення смертних вироків за правопорушення, пов'язані зі збройним конфліктом, щодо вагітних жінок або матерів малолітніх дітей, від яких такі діти залежать. Смертний вирок за такі правопорушення щодо таких жінок не виконується.

## ◀ ЗАПОБІГАННЯ ПОРУШЕННЯМ НОРМ МГП ▶

Правовою основою, яка запобігає порушенням норм МГП, є загальновизнаний принцип міжнародного права – добросовісне виконання взятих на себе зобов'язань. Наша держава неухильно його дотримується.

За ст. 9 Конституції України чинні міжнародні договори, згода на обов'язковість яких надана Верховною Радою України, є частиною національного законодавства України. Це конституційне положення стосується і договорів у сфері МГП. Воно повинно виконуватися всіма державними органами, посадовими особами і громадянами.

*З метою запобігання порушенням норм МГП міжнародні конвенції зобов'язують держави-учасниці:*

- увести в дію законодавство, що необхідне для забезпечення ефективних кримінальних покарань для осіб, які здійснили або наказали здійснити ті чи ті серйозні порушення норм МГП. Так, Кримінальним кодексом України передбачено покарання, зокрема, за такі злочини: злочинні дії військовослужбовця, який перебуває в полоні (ст. 431); мародерство (ст. 432); насильство над населенням у районі військових дій (ст. 433); погане поводження з військовополоненими (ст. 434); незаконне використання символіки Червоного Хреста, Червоного Півмісяця, Червоного Кристала та зловживання нею (ст. 435); порушення законів



та звичаїв війни (ст. 438); застосування зброї масового знищення (ст. 439); екоцид (ст. 441); геноцид (ст. 442); незаконне використання символіки Червоного Хреста, Червоного Півмісяця, Червоного Кристала (ст. 445); найманство (ст. 447);

- розшукувати осіб, звинувачених у тому, що вони здійснили або наказали здійснити те чи те порушення норм МГП, і незалежно від громадянства віддавати до суду;

- передавати осіб, які скоїли порушення норм МГП, відповідно до положень національного законодавства, для суду іншої заінтересованої сторони, якщо є підстави для звинувачення цих осіб;

- уживати заходів, необхідних для припинення всіх інших дій, що суперечать вимогам МГП.

Запобіганню порушенням норм МГП сприяє міжнародний контроль за їх дотриманням. Він призначений для того, щоб шляхом перевірки переконатися, якою мірою дії держав відповідають прийнятим зобов'язанням за міжнародними договорами.

Методи проведення контролю можуть бути такими:

- спостереження;
- обмін інформацією;
- відвідування об'єктів;
- надання звітів і доповідей;
- розгляд скарг;
- встановлення контрольних постів;
- проведення консультацій.

Женевськими конвенціями і Додатковими протоколами до них передбачено різні організаційні форми контролю:

- *проведення розслідувань сторонами збройного конфлікту з метою виявлення фактів порушення норм МГП.* Кожен учасник конфлікту може вимагати такого розслідування. Якщо не буде досягнуто домовленості щодо його процедури, то сторони за взаємною угодою вибирають арбітра, який встановлює процедуру. Якщо в процедурі розслідування буде встановлено порушення норм МГП, то сторони вживають заходів щодо покарання винних;

- *контрольна діяльність Міжнародної комісії зі встановлення фактів.* Комісію засновано в 1991 р. Вона є постійним органом, основна мета якого полягає в розслідуванні заяв про серйозні порушення МГП.

Комісія має право:

а) розслідувати будь-які факти, які, як передбачається, являють собою серйозне порушення Женевських конвенцій і Додаткового протоколу I до них;

б) сприяти шляхом надання добрих послуг відновленню поважного ставлення до Женевських конвенцій і Додаткового протоколу I до них.

Комісія лише визначає, чи було серйозне порушення МГП. Вона не ухвалює жодних рішень і не дає правової оцінки встановленим фактам.

Комісія не може ініціювати розслідування. Приводом для його здійснення є отримання відповідного прохання від воюючої сторони або від іншої держави, яка визнала компетенцію Комісії.

Розслідування проводиться палатою Комісії, яка складається із семи членів. Жоден із членів палати не може мати громадянства сторони, яка бере участь у збройному конфлікті.

Комісія інформує заінтересовані сторони про результати проведеного розслідування у своїх рекомендаціях, а також доводить до їхнього відома побажання і пропозиції з метою забезпечення дотримання норм МГП учасниками збройного конфлікту;

- *контрольна діяльність держав-покровительок.* Представникам держави-покровительки дозволяється відвідувати всі місця, де перебувають військовополонені, зокрема місця інтернування, ув'язнення і роботи, і вони мають доступ у всі приміщення, що використовуються військовополоненими. Їм дозволяється відвідувати місця відправки, тран-

зиту або прибуття полонених, яких переводять з одного місця в інше. Крім цього, вони мають повну свободу щодо вибору місць, які вони побажають відвідати. Тривалість і кількість цих відвідувань не обмежується. Вони можуть бути заборонені лише в разі воєнної необхідності та на певний час;

- **контрольна діяльність Міжнародного Комітету Червоного Хреста (МКЧХ).** МКЧХ застосовує такі методи контролю:

- а) відвідування делегатами МКЧХ місць, регіонів, які становлять для них інтерес;
- б) розгляд скарг на порушення норм МГП.

Сприяє запобіганню порушень норм МГП наявність відповідальності за такі порушення. Виділяють політичну і матеріальну відповідальність держав та відповідальність фізичних осіб.

#### **Формами політичної відповідальності держав є:**

- **сатисфакції.** Вони полягають у тому, що держава-порушник надає задоволення нематеріального характеру постраждалій державі. Наприклад, висловлює жаль щодо відповідних подій, приносить вибачення, обіцяє покарати винних осіб тощо;

- **санкції.** Це система заходів воєнно-політичного характеру, які є покаранням за скоєння порушень норм МГП.

Санкції включають примусові заходи воєнного і невоєнного характеру. До перших належать демонстрації, блокада та інші операції повітряних, морських або сухопутних сил держав – членів ООН. До других – повний або частковий розрив економічних відносин, припинення залізничних, морських, повітряних, поштових, телеграфних, радіо- та інших засобів сполучення, а також розрив дипломатичних відносин;

- **репресалії.** Це правомірні примусові дії у відповідь на порушення державою норм міжнародного права.

#### **Матеріальна відповідальність держав має дві основні форми:**

- **репарації.** Це відшкодування матеріальної шкоди грошима, товарами, послугами;

- **реституції.** Це форма матеріального відшкодування збитків шляхом відновлення стану, який був до порушення норм міжнародного права (наприклад, повернення награбованого на окупованих територіях).

Національні законодавства держав, зокрема й України, передбачають кримінальну відповідальність фізичних осіб за злочини, пов'язані з порушенням норм МГП (*див. вище*).

Крім того, на підставі міжнародного договору 1 липня 2002 р. був заснований постійно діючий судовий орган – Міжнародний кримінальний суд (м. Гаага, Нідерланди), який здійснює юрисдикцію щодо осіб, які скоїли міжнародні злочини таких категорій:

- геноцид;
- злочини проти людяності;
- воєнні злочини;
- агресія.

### **Словник термінів**



**Геноцид** (від грец. γένος – «рід» і «...цид») – винищення окремих груп населення за расовими, національними, релігійними мотивами; один з найтяжчих злочинів проти людства. Геноцид органічно пов'язаний з фашизмом.

**Держава-покровителька** – держава, яка представляє та захищає інтереси сторін, що перебувають у конфлікті, забезпечує їх взаємодію та виконання зобов'язання.

**Екоцид** – (від грец. οίκος – «будинок» і лат. caedo – «вбиваю») – масове знищення рослинного або тваринного світу, отруєння атмосфери або водних ресурсів, а також вчинення інших дій, що можуть спричинити екологічну катастрофу.

**Інтернування** (від лат. internus – «внутрішній», фр. interner – «встановлювати на проживання») – примусове затримання іноземних громадян воюючою державою під час озброєного конфлікту. Інтернованих поміщують у певній місцевості, яку їм забороняється покидати.

**Реквізиція** (від лат. requisitio – «вимога») – примусове вилучення державою майна власника в державних інтересах з виплатою йому вартості майна.

**Репатріація** (від лат. *repatriate* – «повернення на батьківщину») – повернення на батьківщину, з поновленням їхніх громадянських прав, військовополонених та цивільних осіб, які під час війни опинилися за межами своєї країни та перебували тривалий час поза батьківщиною.

**Репресалії** (від лат. *repressalial* – «утримувати, зупиняти») – дипломатичний термін, вид міжнародно-правових санкцій, односторонні примусові заходи, що застосовуються однією державою у відповідь на неправомірні дії іншої з метою примусити припинити їх і прийняти запропоновані вимоги. Сучасне міжнародне право забороняє збройні репресалії – бомбардування, інтервенцію, мирну блокаду тощо, а також погрози такими репресаліями.

### ЗАПИТАННЯ ТА ЗАВДАННЯ ДЛЯ ПЕРЕВІРКИ ЗАСВОЄННЯ МАТЕРІАЛУ



Продовжіть речення.

I. Військовополоненого, який намагався втекти з полону, можна...

- A** притягнути до кримінальної відповідальності
- Б** притягнути до дисциплінарної відповідальності
- В** піддати фізичному покаранню

II. Населений пункт, що міститься в зоні зіткнення збройних сил або поблизу неї, який відкритий для його окупації противником з метою запобігання воєнним діям і руйнуванню, є...

- A** нейтралізованою зоною
- Б** демілітаризованою зоною
- В** необоронюваною місцевістю

III. Тривалість робочого дня військовополонених не повинна перевищувати...

**A** тривалості робочого дня, встановленого для зайнятих на тій самій роботі цивільних робітників із числа громадян держави, що тримає в полоні

**Б** 8-ми годин

**В** 12-ти годин

IV. Норми МГП участь у воєнних діях дітей віком до 15 років...

**A** схвалюють

**Б** не схвалюють

**В** не регулюють

# Розділ 3

## СТАТУТИ

### ЗБРОЙНИХ СИЛ УКРАЇНИ



#### § 7. ВІЙСЬКОВОСЛУЖБОВЦІ ТА СТОСУНКИ МІЖ НИМИ. ВІЙСЬКОВА ДИСЦИПЛІНА

##### ◀ ПОНЯТТЯ ПРО ВІЙСЬКОВІ СТАТУТИ ▶

*Військові статuti* – це нормативно-правові акти, які регламентують різні сторони функціонування збройних сил.

Статuti ЗСУ поділяються на *загальновійськові* та *статuti видів і родів військ*, які ще називають Бойовими статутами.

Загальновійськові статuti так називаються тому, що їх дія розповсюджується на всі Збройні Сили України. Усі вони затверджені законами України.

*Загальновійськовими статутами ЗСУ є:*

- *Статут внутрішньої служби Збройних Сил України* (визначає загальні права та обов'язки військовослужбовців ЗСУ та їхні взаємовідносини, обов'язки основних посадових осіб полку і його підрозділів, правила внутрішнього порядку у військовій частині та її підрозділах);

- *Дисциплінарний статут Збройних Сил України* (визначає сутність військової дисципліни, обов'язки військовослужбовців щодо її додержання, види заохочень та дисциплінарних стягнень, права командирів щодо їх застосування, а також порядок подання і розгляду заяв, пропозицій та скарг);

- *Статут гарнізонної та вартової служб Збройних Сил України* (визначає організацію і порядок несення гарнізонної та вартової служб, права і обов'язки посадових осіб гарнізону та військовослужбовців, які залучаються для несення цих служб);

- *Стройовий статут Збройних Сил України* (визначає стройові прийоми і рухи без зброї та зі зброєю; строї підрозділів та військових частин у пішому порядку і на машинах; порядок виконання військового вітання, проведення стройового огляду; місце Бойового Прапора військової частини у строю, порядок його внесення і винесення;

обов'язки військовослужбовців перед шиккуванням і в строю та вимоги до їх стрійового навчання).

*Бойові статuti* – офіційні керівні документи, що визначають цілі, завдання, способи і принципи використання підрозділів і частин різних видів і родів військ (сил флоту) при веденні самостійних і спільних бойових дій.

Прикладом Бойового статуту є *Бойовий статут Сухопутних військ Збройних Сил України*.

Військова служба у ВМС України регулюється, окрім загальновійськових статутів, *Положенням про корабельну службу у Військово-Морських Силах Збройних Сил України*, яке затверджене наказом Міністра оборони України.

### ◀ ВІЙСЬКОВІ ЗВАННЯ І ЗНАКИ РОЗРІЗНЕННЯ ▶

*Військове звання* – ранги різних ступенів, що надаються у збройних силах військовослужбовцям, відповідно до їхньої посади, кваліфікації фахової підготовки та терміну служби.

Кожний військовослужбовець має військове звання.

Військові звання поділяють на армійські та корабельні (табл. 2).

Таблиця 2

Військові звання у ЗСУ

Армійські	Корабельні
<i>Рядовий склад</i>	
солдат	матрос
старший солдат	старший матрос
<i>Сержантський і старшинський склад</i>	
молодший сержант	старшина 2 статті
сержант	старшина 1 статті
старший сержант	головний старшина
старшина	головний корабельний старшина
прапорщик	мічман
старший прапорщик	старший мічман
<i>Офіцерський склад</i>	
<i>Молодший офіцерський склад</i>	
молодший лейтенант	молодший лейтенант
лейтенант	лейтенант
старший лейтенант	старший лейтенант
капітан	капітан-лейтенант
<i>Старший офіцерський склад</i>	
майор	капітан 3 рангу
підполковник	капітан 2 рангу
полковник	капітан 1 рангу

Вищий офіцерський склад	
генерал-майор	контр-адмірал
генерал-лейтенант	віце-адмірал
генерал-полковник	адмірал
генерал армії України	

До військових звань осіб офіцерського складу медичної та юридичної служб ЗСУ та інших військових формувань, а також спеціальних підрозділів по боротьбі з корупцією Військової служби правопорядку у ЗСУ, які мають відповідну освіту та обіймають відповідну штатну посаду, додаються слова «медичної служби» і «юстиції». Наприклад, «лейтенант медичної служби», «полковник юстиції».

До військових звань громадян України, які перебувають у запасі чи у відставці або проходять службу у військовому резерві, відповідно, додаються слова: «запасу», «у відставці» або «резерву». Наприклад, «капітан-лейтенант запасу», «майор у відставці», «старший лейтенант резерву».

Військові звання присвоюються довічно. Для військовослужбовців устанавлюються військова форма одягу та знаки розрізнення.

*Знаки розрізнення військовослужбовців* – знаки (погони, нарукавні та нагрудні знаки, знаки на спину; знаки на головних уборах, зокрема кокарди, емблеми, орнаменти; гаптування; канти і лампаси; ґудзики із символікою) на форменому одязі, призначені для позначення військових звань, посад, належності до держави, військового формування, виду Збройних Сил України, роду військ, служб, військових частин (підрозділів).

Носіння військової форми одягу із знаками розрізнення військовослужбовців особами, які не мають на це права, забороняється і тягне за собою відповідальність згідно із законом.

Зображення погонів військовослужбовців містяться на *Форзаці 2* підручника.

#### ◀ НАЧАЛЬНИКИ ТА ПІДЛЕГЛІ, СТАРШІ ТА МОЛОДШІ, ЇХНІ ПРАВА ТА ОБОВ'ЯЗКИ ▶

Відповідно до Статуту внутрішньої служби ЗСУ, за своїм службовим становищем і військовим званням військовослужбовці можуть бути *начальниками* або *підлеглими* стосовно інших військовослужбовців.

Службове становище військовослужбовця визначається, якщо не враховувати військового звання, посадою: штатною (наприклад, командир роти) або тимчасовою (приміром, черговий роти, начальник варті).

Військовослужбовець одночасно може бути начальником для одних військовослужбовців і підлеглим – для інших (наприклад, командир роти є начальником для командирів взводів роти і підлеглим – для командира батальйону). Начальник має право віддавати підлеглому накази і зобов'язаний перевіряти їх виконання.

Підлеглий зобов'язаний беззастережно виконувати накази начальника, крім випадків віддання явно злочинного наказу, і ставитися до нього з повагою.

Явно злочинним визнається такий наказ, яким завідомо для підлеглого, якому він адресований, наказується вчинити злочин, передбачений Кримінальним кодексом України, або таке діяння, яке визнається злочином відповідно до загальних принципів права, визнаних цивілізованими націями (ч. 2 ст. 7 Європейської Конвенції про захист прав та основних свобод людини).

Ч. 2 ст. 60 Конституції України передбачає, що в разі виконання явно злочинного наказу юридичній відповідальності підлягає як особа, що віддала такий наказ, так і особа, яка його виконала.

Начальники, яким військовослужбовці підпорядковані за службою, зокрема й тимчасово, є *прямими начальниками* для цих військовослужбовців. Найближчий до підлеглого прямий начальник є *безпосереднім начальником*. Наприклад, у полку прямими начальниками для солдата є: командир відділення, старшина роти, заступник командира взводу, командир взводу, заступники командира роти, командир роти і т. д. При цьому командир відділення, як найближчий до солдата начальник, є також безпосереднім начальником цього солдата.

За своїми військовими званнями начальниками є:

- сержанти і старшини – для солдатів і матросів однієї з ними військової частини;
- прапорщики і мічмани – для сержантів і старшин, солдатів і матросів однієї з ними військової частини;
- молодші офіцери – для сержантів, прапорщиків і мічманів однієї з ними військової частини і старшин, солдатів і матросів;
- старші офіцери за військовим званням підполковник, капітан 2 рангу, майор, капітан 3 рангу – для прапорщиків і мічманів, сержантів і старшин, солдатів і матросів;
- генерал-лейтенанти, віце-адмірالی, генерал-майори, контр-адмірالی, полковники, капітани 1 рангу – для молодших офіцерів, прапорщиків і мічманів, сержантів і старшин, солдатів і матросів;
- генерали армії України, генерал-полковники, адмірالی – для старших і молодших офіцерів, прапорщиків і мічманів, сержантів і старшин, солдатів і матросів.

Військовослужбовці, які за своїм службовим становищем і військовим званням не є стосовно інших військовослужбовців начальниками або підлеглими, можуть бути *старшими* чи *молодшими* за військовим званням. Наприклад, командиром роти першого батальйону військової частини є капітан Іваненко, а командиром роти другого батальйону – старший лейтенант Петренко. Іваненко і Петренко мають однакове службове становище за штатною посадою, тобто не є начальниками чи підлеглими між собою. Іваненко не є начальником стосовно Петренка і за військовим званням. Адже Іваненко, як молодший офіцер, є начальником для сержантів, прапорщиків однієї з ним військової частини та для старшин і солдатів (матросів). Отже, Іваненко є старшим за військовим званням, а Петренко – молодшим за військовим званням.

Старші за військовим званням військовослужбовці мають право вимагати від молодших за військовим званням додержання військової дисципліни, громадського порядку і форми одягу, а також правил поведінки і військового вітання. Молодші за званням військовослужбовці повинні беззастережно виконувати зазначені вимоги старших за військовим званням військовослужбовців. Тобто старший за військовим званням, якщо він не є начальником, не має права віддавати накази молодшому, наприклад, про виконання якоїсь роботи. У разі спільного виконання службових обов'язків військовослужбовцями, що не підпорядковані один одному, якщо їхні службові відносини не визначені командиром (начальником), начальником є старший із них за посадою, а за рівних посад – старший за військовим званням.

### Формуємо компетентності



Користуючись ст. 111, 119 Статуту внутрішньої служби ЗСУ, дайте відповіді на запитання:

- Хто є безпосереднім начальником для командира роти?
- Для кого командир роти є безпосереднім начальником?
- Для кого командир взводу є прямим начальником?

### ◀ ДОТРИМАННЯ ВІЙСЬКОВОСЛУЖБОВЦЯМИ СТАТУТНИХ ВЗАЄМОВІДНОСИН ▶

Життєдіяльність військового колективу багато в чому визначається характером взаємовідносин між його членами.



Відносини між військовослужбовцями регламентуються як законами, що діють у державі, так і військовими статутами, які мають силу законів. У них сформульовано принципи взаємовідносин: єдиноначальність, субординація, колективізм, військова ввічливість, честь і гідність, справедливість тощо.

**Статутні правила взаємовідносин** – це визначені у статутах обов'язкові для виконання всіма військовослужбовцями норми і правила поведінки. Від їхнього беззастережного виконання безпосередньо залежать згуртованість та бойова злагодженість військового колективу.

У кожному з військових статутів тією чи тією мірою закріплені правила поведінки військовослужбовців у різноманітних ситуаціях. Насамперед це стосується Статуту внутрішньої служби, у якому є окремий розділ «Військовослужбовці і відносини між ними».

В інших статутах теж розкриваються деякі деталі взаємовідносин військовослужбовців.

Поряд із закріпленням у статутах обов'язкових правил взаємовідносин між військовослужбовцями передбачено також контроль за їхнім дотриманням з боку командирів і начальників і покарання винних у порушенні цих правил.

Статутні правила взаємовідносин охороняються Кримінальним кодексом України. Для того щоб показати, які саме статутні правила взаємовідносин заборонено порушувати під загрозою кримінального покарання, назвемо деякі статті Кримінального кодексу України (ККУ):

- невиконання наказу (ст. 403);
- опір начальникові або примушування його до порушення службових обов'язків (ст. 404);
- погроза або насильство щодо начальника (ст. 405);
- порушення статутних правил взаємовідносин між військовослужбовцями за відсутності відносин підлеглості (ст. 406);
- перевищення військовою службовою особою влади чи службових повноважень (ст. 426<sup>1</sup>).

### ◀ ПРАВИЛА ВІЙСЬКОВОЇ ВВІЧЛИВОСТІ ТА ПОВЕДІНКИ ВІЙСЬКОВОСЛУЖБОВЦІВ ▶

Військовослужбовці повинні постійно бути зразком високої культури, скромності й витримки, берегти військову честь, захищати свою гідність і поважати гідність інших людей, зобов'язані завжди пам'ятати, що за їхньою поведінкою судять не лише про них, а й про Збройні Сили України в цілому.

Усі військовослужбовці, незалежно від військових звань, повинні під час зустрічі (обгону) вітати один одного. Військове вітання – це вияв взаємної поваги і згуртованості військовослужбовців.

Відносини між військовослужбовцями повинні ґрунтуватися на взаємній повазі, і в питаннях служби вони звертаються один до одного на «Ви».

У громадських місцях, у міському транспорті та приміських поїздах за відсутності вільних місць військовослужбовець повинен запропонувати своє місце командирові (начальникові) або старшому.

Якщо під час зустрічі немає змоги вільно розминутися з командиром (начальником) або старшим за військовим званням, підлеглий (молодший за військовим званням) повинен, вітаючи, пропустити його. За потреби обігнати командира (начальника) або старшого за військовим званням слід попросити в нього на це дозволу.

Військовослужбовцям забороняється тримати руки в кишенях одягу, а також сидіти у присутності командира (начальника) або старшого за військовим званням без його дозволу.

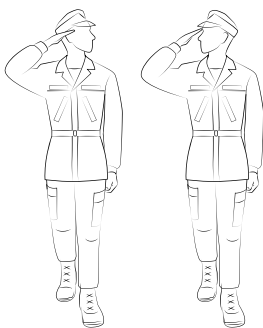

Військове вітання  
під час руху



Курити дозволяється тільки у спеціально відведених для цього місцях.

Військовослужбовці повинні бути ввічливими у спілкуванні з іншими особами, виявляти особливу увагу до осіб похилого віку, жінок і дітей, поступатися їм місцем у громадському транспорті, сприяти захистові честі й гідності громадян, додержанню громадського порядку, а також надавати допомогу при нещасних випадках, виникненні пожежі чи стихійного лиха.

Правила військової ввічливості, поведінки та військового вітання обов'язкові також для прапорщиків і мічманів, осіб молодшого, старшого і вищого офіцерського складу, які перебувають у запасі та у відставці, якщо вони носять військову форму одягу.

## ◀ ПОРЯДОК ЗВЕРНЕННЯ ДО НАЧАЛЬНИКІВ, ВІДДАННЯ І ВИКОНАННЯ НАКАЗІВ ▶

### *Порядок звернення до начальників*

Підлеглі й молодші за військовим званням звертаються у службових справах до командирів (начальників) і старших за військовим званням, додаючи перед званням слово «Товаришу». Наприклад, «Товаришу лейтенанте». Коли необхідно звернутися до іншого військовослужбовця в присутності командира (начальника) або старшого за військовим званням, слід попросити на це дозволу командира (начальника) або старшого за військовим званням. Наприклад, «Товаришу полковнику, дозвольте звернутися до капітана Свиридової».

У разі звертання один до одного поза строем військовослужбовці повинні стати у строюве положення, а ті, що в головному уборі, прикладають руку до нього.

Доповідаючи чи вислуховуючи рапорт, військовослужбовець прикладає руку до головного убору й опускає її після закінчення доповіді. Якщо перед доповіддю віддавалася команда «Струнко», то доповідач за наступною командою «Вільно» повторює її й опускає руку. Для прикладу розглянемо таку ситуацію: у роту прибув черговий військової частини, який має, наприклад, військове звання майор. У цей час обов'язки чергового роти виконував сержант Шевченко. Доповідь має виглядати так:

Черговий роти. Струнко! *(Прикладає руку до головного убору, доповідає черговому частини)*. Товаришу майоре, за час мого чергування надзвичайних подій не трапилося (чи трапилося те-то). Рота перебуває на стройовому плацу. Черговий роти сержант Шевченко.

Черговий частини. Вільно!

Черговий роти. Вільно! *(Опускає руку)*.

### *Порядок віддання і виконання наказів*

Накази віддаються, як правило, у порядку підпорядкованості. Тобто безпосередній начальник віддає наказ своєму підлеглому. За крайньої потреби командир (начальник), старший за службовим становищем, ніж безпосередній начальник, може віддати наказ підлеглому, мінаючи його безпосереднього начальника, про що повідомляє безпосереднього начальника підлеглого чи наказує підлеглому особисто доповісти своєму безпосередньому начальникові. Отже, віддання наказу військовослужбовцю не безпосереднім, а іншим прямим начальником можливе не в усіх випадках, а лише в разі наявності крайньої потреби. Крайня потреба – виняткова, нагальна необхідність.

Наказ можна віддавати одному чи групі військовослужбовців усно або письмово, зокрема з використанням технічних засобів зв'язку.

Наказ повинен бути сформульований чітко і не може допускати подвійного тлумачення.

У разі віддання чи отримання наказу військовослужбовці повинні стати у строюве положення, а ті, що в головному уборі, прикладають руку до нього.

Командир (начальник) відповідає за відданий наказ, його наслідки та відповідність за законодавству, а також за невжиття заходів для його виконання, за зловживання, перевищення влади чи службових повноважень.

За віддання і виконання явно злочинного наказу (розпорядження) винні особи притягаються до відповідальності згідно із законом.

Військовослужбовець після отримання наказу відповідає: «Слухаюсь» – і далі виконує його. Для того щоб переконатися, чи правильно підлеглий зрозумів відданий наказ, командир (начальник) може зажадати від нього стисло передати зміст наказу. Підлеглий має право звернутися до командира (начальника) з проханням уточнити наказ. Військовослужбовець зобов'язаний неухильно виконати відданий йому наказ у зазначений термін.

Про виконання або невиконання наказу військовослужбовець повинен доповісти командирові (начальникові), який віддав наказ, і своєму безпосередньому командирові (начальникові), а також вказати причини невиконання наказу або його несвоєчасного (неповного) виконання. Якщо військовослужбовець розуміє, що він неспроможний виконати наказ своєчасно та в повному обсязі, він про це зобов'язаний доповісти вищезазначеним особам негайно.

Коли військовослужбовець, який виконує наказ, отримав від іншого командира (начальника), старшого за службовим становищем чи військовим званням, новий наказ, що стане перешкодою для виконання попереднього, він доповідає про це командирові (начальникові), який віддав наступний наказ, і після отримання його згоди припиняє виконання попереднього наказу.

Командир (начальник), який віддав наступний наказ, повідомляє про це командира (начальника), який віддав попередній наказ.

### ◀ ВІЙСЬКОВА ДИСЦИПЛІНА, ЇЇ СУТЬ І ЗНАЧЕННЯ ▶

Означення військової дисципліни наведено в Дисциплінарному статуті ЗСУ.

*Військова дисципліна* – це бездоганне і неухильне додержання всіма військовослужбовцями порядку і правил, встановлених військовими статутами та іншим законодавством України.

Вирізняють *об'єктивну* та *суб'єктивну* сторони військової дисципліни.

*Об'єктивна сторона* – це правові норми військових статутів та іншого законодавства України, у яких закріплено вимоги, що висуваються до військовослужбовців, і порядок їх виконання. Ці норми складають *зміст військової дисципліни*. *Суб'єктивна сторона* проявляється у фактичному дотриманні військовослужбовцями встановлених вимог.

Значення військової дисципліни для функціонування збройних сил важко переоцінити. Вона виконує роль організуючого чинника, упорядковує та охороняє систему відносин усередині військового колективу. Військова дисципліна має свої особливості, які відрізняють її від дисципліни в інших сферах життєдіяльності держави:

- вимоги військової дисципліни поширюються не лише на військовослужбовців, але й на громадян, звільнених з військової служби у відставку або в запас із правом носіння військової форми одягу, під час такого носіння;

- за порушення вимог військової дисципліни встановлено більш сувору юридичну відповідальність порівняно з іншими видами державної дисципліни. Так, кримінальна відповідальність встановлена за непокору (ст. 402 ККУ), невиконання наказу (ст. 403 ККУ), самовільне залишення військової частини або місця служби (ст. 407 ККУ). За аналогічні правопорушення, наприклад, державних службовців передбачено лише заходи дисциплінарної відповідальності.

Військова дисципліна ґрунтується не на страхові бути покараним за її порушення, а на усвідомленні військовослужбовцями свого військового обов'язку, відповідальності за захист Вітчизни, незалежності та територіальної цілісності України, на їхній вірності Військовій присязі.

*Військова дисципліна досягається шляхом:*

- виховання високих бойових і морально-психологічних якостей військовослужбовців на національно-історичних традиціях українського народу та традиціях Збройних Сил України, патріотизму, свідомого ставлення до виконання військового обов'язку, вірності Військовій присязі;

- особистої відповідальності кожного військовослужбовця за дотримання Військової присяги, виконання своїх обов'язків, вимог військових статутів;

- формування правової культури військовослужбовців;
- умілого поєднання повсякденної вимогливості командирів (начальників) до підлеглих без приниження їх особистої гідності, з дотриманням прав і свобод, постійною турботою про них та правильним застосуванням засобів переконання, примусу й громадського впливу колективу;
- зразкового виконання командирами військового обов'язку, їх справедливого ставлення до підлеглих;
- підтримання у військових з'єднаннях, частинах (підрозділах), закладах та установах необхідних матеріально-побутових умов, статутного порядку;
- своєчасного і повного постачання військовослужбовців установленими видами забезпечення;
- чіткої організації і повного залучення особового складу до бойового навчання.

#### ◀ ОБОВ'ЯЗКИ ВІЙСЬКОВОСЛУЖБОВЦІВ З ДОТРИМАННЯ ВІЙСЬКОВОЇ ДИСЦИПЛІНИ ▶

*Військова дисципліна зобов'язує кожного військовослужбовця:*

- додержуватися Конституції та законів України, Військової присяги, неухильно виконувати вимоги військових статутів, накази командирів (крім випадку отримання явно злочинного наказу чи розпорядження);
- бути пильним, зберігати державну та військову таємницю.

Відповідно до Закону України «Про державну таємницю», *державною таємницею* є вид таємної інформації, що охоплює відомості у сфері оборони, економіки, науки і техніки, зовнішніх відносин, державної безпеки та охорони правопорядку, розголошення яких може завдати шкоди національній безпеці України та які визнані в порядку, встановленому цим Законом, державною таємницею і підлягають охороні державою.

Допуск до державної таємниці надається Службою безпеки України дієздатним громадянам, яким виповнилось 18 років. В окремих випадках такий допуск можуть отримати громадяни із 16-річного віку.

У нашій державі встановлена кримінальна відповідальність за: розголошення державної таємниці (ст. 328 ККУ); втрату документів, що містять державну таємницю (ст. 329 ККУ); розголошення відомостей військового характеру, що становлять державну таємницю, або втрату документів чи матеріалів, що містять такі відомості (ст. 422 ККУ).

*Військова таємниця* – вид державної таємниці, що охоплює відомості у сфері оборони. Зарахування відповідної інформації до військової таємниці здійснюється мотивованими рішенням Державного експерта з питань таємниць;

- додержуватися визначених військовими статутами правил взаємовідносин між військовослужбовцями, зміцнювати військове товариство;
- виявляти повагу до командирів і один до одного, бути ввічливими і додержуватися військового етикету;
- поводитися з гідністю й честю, не допускати самому негідних вчинків і стримувати інших від них;
- не вживати під час проходження військової служби (крім медичного призначення) наркотичні засоби, психотропні речовини чи їх аналоги, а також не вживати спиртних напоїв під час виконання обов'язків військової служби.

За стан дисципліни у військовому колективі відповідає командир. Кожний військовослужбовець зобов'язаний сприяти йому у відновленні та постійному підтриманні порядку й дисципліни.

#### ◀ ЗАОХОЧЕННЯ ТА СТЯГНЕННЯ, ЩО НАКЛАДАЮТЬ НА СОЛДАТІВ (МАТРОСІВ), СЕРЖАНТІВ (СТАРШИН) ▶

*Заохочення*

Важливим засобом виховання військовослужбовців і зміцнення військової дисципліни є заохочення.

**Заохочення військовослужбовців** – різновид стимулювання їхньої військово-службової діяльності. Воно сприяє поліпшенню військової дисципліни, якості виконання військово-службових обов'язків, виховує ініціативу і відповідальність військовослужбовців.

Для того щоб заохочення відіграло свою стимулювальну роль, воно повинно бути:

- 1) заслуженим, тобто застосованим за конкретні позитивні результати у військово-службовій діяльності або заслуги;
- 2) своєчасним;
- 3) справедливим, тобто при визначенні виду заохочення враховується характер заслуг військовослужбовця та його ставлення до служби за попередній час;
- 4) застосоване індивідуально, тобто за конкретні особисті позитивні результати і заслуги заохочення отримує конкретний військовослужбовець. Водночас індивідуальний підхід не виключає можливості заохочення всього особового складу підрозділу (військової частини, корабля та ін.), якщо позитивного результату досягнуто в результаті колективної діяльності.

Кожний командир у межах прав, наданих йому Дисциплінарним статутом, зобов'язаний заохочувати підлеглих військовослужбовців за старанність, розумну ініціативу та сумлінне виконання службових обов'язків.

Отже, застосування заохочення, з одного боку, є правом командира, а з другого – його юридичним обов'язком. Право командира щодо застосування заохочення передбачає надану йому можливість на власний розсуд застосовувати види заохочень, передбачених Дисциплінарним статутом ЗСУ. У разі ж встановлення командиром факту старанного, розумного, ініціативного та сумлінного виконання військовослужбовцем своїх обов'язків він зобов'язаний застосувати до останнього заохочення. Коли командир вважає, що наданих йому прав недостатньо для заохочення військовослужбовців, він може клопотати про заохочення перед старшим командиром.

За мужність і відвагу, проявлені під час виконання військового обов'язку, зразкове управління військами, високі показники в бойовій підготовці, оволодінні військовою технікою та озброєнням, інші заслуги перед Вітчизною, Збройними Силами України військовослужбовці можуть бути висунуті для відзначення державними нагородами України.

*До солдатів (матросів), сержантів (старшин) застосовуються такі заохочення:*

- а) оголошення подяки;
- б) зняття раніше накладеного дисциплінарного стягнення;
- в) надання одного додаткового звільнення з розташування військової частини чи корабля на берег поза чергою військовослужбовцям строкової служби;
- г) надання додаткової відпустки військовослужбовцям строкової служби строком до 5 днів;
- ґ) повідомлення батьків або колективу за місцем роботи чи навчання військовослужбовця до його призову на службу про зразкове виконання ним військового обов'язку та про отриманні заохочення;
- д) нагородження грамотою, цінним подарунком або грошовою премією;
- е) нагородження військовослужбовця його фотокарткою, в якій він знятий біля розгорнутого Бойового Прапора військової частини;
- є) присвоєння військового звання старший солдат (старший матрос);
- ж) присвоєння сержантам (старшинам) строкової служби, які звільняються в запас, чергового військового звання, вищого на один ступінь за військове звання, передбачене штатною посадою, яку обіймав сержант чи старшина під час звільнення в запас, до старшини, головного корабельного старшини включно;
- з) занесення прізвища військовослужбовця до Книги пошани військової частини (корабля);
- и) нагородження заохочувальними відзнаками Міністра оборони України.

До військовослужбовців, які проходять військову службу за контрактом, у тому числі військовослужбовців-жінок, які проходять військову службу на посадах рядового, сер-

жантського і старшинського складу, застосовуються вищезазначені заохочення, крім заохочень, передбачених пунктами «в», «г», «ґ», «е», «ж».

#### Стягнення

У разі невиконання (неналежного виконання) військовослужбовцем своїх службових обов'язків, порушення військовослужбовцем військової дисципліни або громадського порядку командир повинен нагадати йому про обов'язки служби, а за потреби – накласти дисциплінарне стягнення. Усі дисциплінарні стягнення, крім позбавлення військового звання, накладені на військовослужбовців і не скасовані до дня звільнення їх у запас чи відставку, втрачають чинність з дня звільнення. *На солдатів (матросів) строкової військової служби можуть бути накладені такі стягнення:*

- а) зауваження;
- б) догана;
- в) сувора догана;
- г) позбавлення чергового звільнення з розташування військової частини чи корабля на берег;
- ґ) призначення поза чергою в наряд на роботу – до 5 нарядів;
- д) позбавлення військового звання старший солдат (старший матрос).

*На солдатів (матросів) (крім військовослужбовців строкової військової служби) можуть бути накладені такі стягнення:*

- а) зауваження;
- б) догана;
- в) сувора догана;
- г) попередження про неповну службу відповідність;
- ґ) призначення поза чергою в наряд на роботу – до 5 нарядів;
- д) позбавлення військового звання старший солдат (старший матрос);
- е) звільнення з військової служби за службовою невідповідністю.

*На сержантів (старшин) строкової військової служби можуть бути накладені такі стягнення:*

- а) зауваження;
- б) догана;
- в) сувора догана;
- г) позбавлення чергового звільнення з розташування військової частини чи корабля на берег;
- ґ) пониження в посаді;
- д) пониження у військовому званні на один ступінь;
- е) пониження у військовому званні на один ступінь з переведенням на нижчу посаду;
- є) позбавлення сержантського (старшинського) звання.

*На сержантів (старшин) (крім військовослужбовців строкової військової служби) можуть бути накладені такі стягнення:*

- а) зауваження;
- б) догана;
- в) сувора догана;
- г) попередження про неповну службу відповідність;
- ґ) пониження в посаді;
- д) пониження у військовому званні на один ступінь;
- е) пониження у військовому званні на один ступінь з переведенням на нижчу посаду;
- є) позбавлення сержантського (старшинського) звання;
- ж) звільнення з військової служби за службовою невідповідністю.

#### ЗАПИТАННЯ ТА ЗАВДАННЯ ДЛЯ ПЕРЕВІРКИ ЗАСВОЄННЯ МАТЕРІАЛУ



1. Розкажіть про призначення загальновійськових статутів ЗСУ.
2. Як ви розумієте зміст принципів взаємовідносин у військовому колективі?

3. Як військовослужбовці повинні поводитися із цивільними особами?
4. На чому ґрунтується військова дисципліна?

### Формуємо компетентності



1. Сержант Іваницька, перебуваючи у звільненні, зустрілася з військовослужбовцем іншої військової частини, солдатом Петренком, який теж був у звільненні, і наказала йому негайно повернутися до своєї військової частини. Чи правомірно вчинила сержант Іваницька? Відповідь обґрунтуйте.
2. Сержант Іваненко, перебуваючи у звільненні, зустрівся з військовослужбовцем іншої військової частини, солдатом Петренком, який теж був у звільненні, з порушенням форми одягу. Сержант Іваненко наказав солдату Петренку негайно усунути порушення. Чи правомірно вчинив сержант Іваненко? Чи повинен солдат Петренко виконати вимогу сержанта Іваненка? Чому ви так вважаєте?
3. У сержанта Іваненка виникла потреба звернутися до капітана Петренка, який у цей час перебував у приміщенні разом з підполковником Столярчуком. Як сержант Іваненко повинен вчинити?
4. Солдат Петренко виконував наказ командира взводу, старшого лейтенанта Сидорчука. У цей час його зустрів командир роти, капітан Богомаз, і віддав інший наказ, виконання якого унеможливлювало вчасне виконання наказу командира взводу. Солдат Петренко відповів: «Слухаюсь», – і приступив до виконання наказу командира роти. Чи правильно вчинив солдат Петренко?

## § 8. ОРГАНІЗАЦІЯ ВНУТРІШНЬОЇ СЛУЖБИ

### ◀ РОЗПОДІЛ ЧАСУ І ПОВСЯКДЕННИЙ ПОРЯДОК ▶

Розподіл часу здійснюється таким чином, щоб забезпечити у військовій частині постійну бойову готовність і проведення занять з бойової підготовки та створити умови для підтримання порядку, військової дисципліни й виховання військовослужбовців, підвищення їхнього культурного рівня, всебічного побутового обслуговування, відпочинку й харчування. Для військовослужбовців (крім військовослужбовців строкової військової служби, курсантів (слухачів) закладів вищої освіти, навчальних центрів, військових частин) встановлюється п'ятиденний робочий тиждень з двома вихідними днями. Для тих військовослужбовців, які підпадають під зазначений виняток, встановлюється шестиденний робочий тиждень з одним вихідним днем.

Вихідні, святкові та неробочі дні є днями відпочинку для всього особового складу, крім військовослужбовців, залучених до виконання службових обов'язків. Ці дні згідно з планами, а також вільний від занять час відводяться для відпочинку, проведення культурно-освітньої роботи, спортивних заходів та ігор.

Офіцерам, військовослужбовцям військової служби за контрактом, які виконували службові обов'язки у вихідні, святкові та неробочі дні, відповідний час для відпочинку надається командиром (начальником), як правило, протягом наступного тижня.

Відповідно до ч. 1 ст. 10 Закону України «Про соціальний і правовий захист військовослужбовців та членів їх сімей», загальна тривалість службового часу військовослужбовців на тиждень не може перевищувати нормальної тривалості робочого часу за відповідний період, визначеної законодавством України. Відповідно до ч. 1 ст. 50 Кодексу законів про працю України (КЗпП), нормальна тривалість робочого часу працівників не може перевищувати 40 годин на тиждень. Отже, загальна тривалість службового часу військовослужбовців за тиждень також не може перевищувати 40 годин.

Із цього правила є виняток. Військові навчання, походи кораблів, бойові стрільби та бойове чергування, несення служби в добовому наряді здійснюються в будь-які дні тижня без обмеження загальної тривалості службового часу.

Командири (начальники) повинні постійно стежити за розподілом часу та не допускати його порушень. Цей обов'язок поряд з іншими заходами забезпечує підтримання в підрозділі і в усій військовій частині статутного повсякденного порядку і дисципліни.

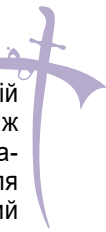

Поняття статутного повсякденного порядку (не слід плутати з поняттям «внутрішній порядок») є досить широким, і його можна визначити як систему суспільних відносин між військовослужбовцями, що складаються під впливом правових норм, установлених статутами. У такому розумінні цього поняття його дотримання створює сприятливі умови для успішного функціонування військового колективу і ЗСУ в цілому. Статутний повсякденний порядок забезпечується чіткою правовою регламентацією багатьох сторін життєдіяльності військового колективу. Так, Статутом внутрішньої служби ЗСУ передбачене, зокрема, регулювання таких елементів функціонування військовослужбовців: підйом, ранковий огляд і вечірня перевірка; навчальні заняття; сніданок, обід і вечеря; звільнення з розташування військової частини; відрядження, відправлення і прямування підрозділів (команд); відвідування військовослужбовців; прийом молодого поповнення.

#### ◀ РОЗПОРЯДОК ДНЯ ТА ЙОГО ЗНАЧЕННЯ ДЛЯ ВИКОНАННЯ ОСНОВНИХ ЗАХОДІВ ПОВСЯКДЕННОЇ ДІЯЛЬНОСТІ НАВЧАННЯ ТА ПОБУТУ ОСОБОВОГО СКЛАДУ ПІДРОЗДІЛІВ ▶

Розподіл часу у військовій частині протягом доби і протягом тижня здійснюється згідно з розпорядком дня, яким встановлюється виконання основних заходів повсякденної діяльності, навчання й побуту особового складу підрозділів, штабів.

Розпорядок дня встановлює командир (начальник) відповідно до завдань, покладених на військову частину, та залежно від пори року. Він затверджується на період навчання, і командир (начальник) може уточнювати його на час проведення навчань, походів кораблів, бойових стрільб, бойового чергування, несення служби в добовому наряді, на варті тощо з урахуванням особливостей їх виконання. У розпорядку дня має бути передбачено час: для проведення ранкової фізичної зарядки, ранкового огляду, ранкового й вечірнього туалету; для навчальних занять і підготовки до них; для інструктажу та розводу добового наряду; для зміни спеціального (робочого) одягу, чищення одягу, взуття, миття рук перед їжею, харчування; обслуговування озброєння, бойової та іншої техніки; для гуманітарної, культурно-освітньої та спортивно-масової роботи, слухання радіо й перегляду телепередач; для приймання хворих у медичному пункті, приймання військовослужбовців командуванням з особистих питань, відвідування військовослужбовців; для особистих потреб військовослужбовців, вечірньої прогулянки, вечірньої перевірки та восьмигодинного сну.

Проміжок між харчуванням не може перевищувати 7 годин. Після обіду протягом не менше ніж 30 хвилин заняття не проводяться і роботи не виконуються.

Збори, засідання, а також концерти, кінофільми та інші заходи мають бути закінчені до вечірньої перевірки.

Заходи, пов'язані із забезпеченням бойової та мобілізаційної готовності військової частини (наприклад, підняття за тривогию), виконуються за наказом її командира в будь-який час доби з наданням військовослужбовцям не менше ніж 4 годин відпочинку на добу.

Для обслуговування озброєння, бойової та іншої техніки і матеріальних засобів, обладнання і впорядкування парків та об'єктів навчально-матеріальної бази, упорядкування військових містечок, будівель, приміщень і виконання інших робіт у військовій частині встановлюється *парко-господарський день*.

Для підтримання озброєння, бойової та іншої техніки в постійній бойовій готовності у військовій частині встановлюються *паркові дні* із залученням необхідної кількості особового складу.

Напередодні днів відпочинку концерти, кінофільми та інші заходи для військовослужбовців строкової служби дозволяється закінчувати на 1 годину пізніше, ніж звичайно. Підйом у дні відпочинку здійснюється пізніше за рішенням командира військової частини.

У дні відпочинку ранкова фізична зарядка не проводиться. Чітке дотримання розпорядку дня є запорукою успішного виконання покладених на військовослужбовців завдань та підтримання повсякденного порядку у військовій частині. Особи, винні в порушенні розпорядку дня, несуть відповідальність, передбачену законодавством.



## ◀ ПРИЗНАЧЕННЯ, СКЛАД ТА ОЗБРОЄННЯ ДОБОВОГО НАРЯДУ РОТИ ▶

Практично кожному військовослужбовцю доводилось чи доводиться виконувати обов'язки в добовому наряді.

**Добовий наряд роти** – це визначені відповідним командиром військовослужбовці, які виконують протягом доби визначені Статутом внутрішньої служби ЗСУ обов'язки з несення внутрішньої служби в роті.

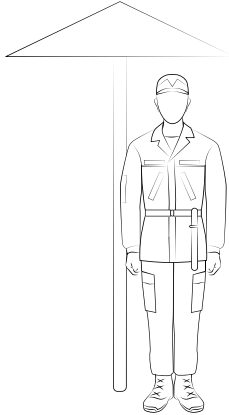

Днювальний біля постового грибка

Заступник командира взводу призначає рядовий склад взводу в добовий наряд роти. Старшина роти визначає черговість нарядів сержантів. Він також розподіляє наряди між взводами роти.

Добовий наряд роти призначається для підтримання внутрішнього порядку, охорони особового складу, озброєння, боєприпасів, бойової та іншої техніки, приміщень і майна роти, контролю за станом справ у підрозділах і своєчасного вжиття заходів для запобігання правопорушенням, а також для виконання інших обов'язків внутрішньої служби.

У добовий наряд роти призначаються:

- черговий роти (гуртожитку);
- днювальний роти (гуртожитку).

Днювальних може бути кілька.

Кількість змін днювальних у ротах встановлює командир військової частини.

У разі розташування військової частини табором (у наметах) у роті призначаються три зміни днювальних: перша чергова зміна несе службу на передній лінійці біля постового грибка; друга – охороняє приміщення (намети), зброю; третя – відпочиває.

Замість чергових рот у деяких батальйонах залежно від їх чисельності та умов розміщення за рішенням командира військової частини може призначатися черговий батальйону, а в підрозділах забезпечення в разі їх сумісного розміщення – черговий цих підрозділів. Кількість днювальних у таких випадках встановлюється залежно від розміщення підрозділів, забезпечення охорони й підтримання внутрішнього порядку.

Черговий роти призначається із сержантів і, як виняток, із найпідготовленішого рядового складу, а днювальний – з рядового складу. Черговий та днювальні роти повинні мати багнети в піхвах. Багнет кріпиться на поясі ліворуч, на ширину долоні від пряжки.

За наказом Міністра оборони України в деяких військових частинах добовий наряд роти може озброюватися автоматами (карабінами) з двома спорядженими магазинами на одиницю зброї. У такому разі наряд несе службу згідно з інструкцією, яку затверджує командир військової частини.

### ЗАПИТАННЯ ТА ЗАВДАННЯ ДЛЯ ПЕРЕВІРКИ ЗАСВОЄННЯ МАТЕРІАЛУ



1. Яка загальна тривалість службового часу військовослужбовців на тиждень? У яких випадках загальна тривалість службового часу не обмежується?
2. Назвіть основні елементи розпорядку дня військової частини.
3. Яке призначення добового наряду роти? Який склад добового наряду роти?
4. Яка різниця між парковими та парко-господарськими днями?

### Формуємо компетентності



Доведіть важливість дотримання розпорядку дня у військовій частині.

## Розділ 4

# СТРОЙОВА ПІДГОТОВКА



### § 9. СТРОЙОВІ ПРИЙОМИ І РУХ БЕЗ ЗБРОЇ

#### ◀ СТРОЇ ТА ЇХ ЕЛЕМЕНТИ ▶

Стройова підготовка має за мету вироблення у військовослужбовців стройової вправки, підтягнутості та витривалості, уміння правильно і швидко виконувати команди, стройові прийоми, а також підготовку підрозділів до злагоджених дій у різних строях.

**Стрій** – визначене Стройовим статутом ЗСУ розміщення військовослужбовців, підрозділів і частин для їх спільних дій у пішому порядку та/або на машинах.

#### *Види стрій*

Строї поділяють на *шеренгові* (одно- або двошеренгові) та стрій під назвою *колона*.

*Одношеренговий стрій*, або *шеренга*, – стрій, у якому військовослужбовці розміщені один біля одного на одній лінії.

Стрій, у якому машини розміщені на одній лінії одна біля одної, називається не шеренгою, а *лінією машин*.

*Двошеренговий стрій* – стрій, у якому військовослужбовці однієї шеренги розміщені за військовослужбовцями другої шеренги на відстані одного кроку (витягнутої руки, покладеної долонею на плече військовослужбовця, що стоїть попереду). Шеренги поділяються на першу та другу. Після повороту строю назви шеренг не змінюються. Одношеренговий і двошеренговий строї можуть бути *зімкнутими* або *розімкнутими*.



Одношеренговий розгорнутий стрій (вид зверху)

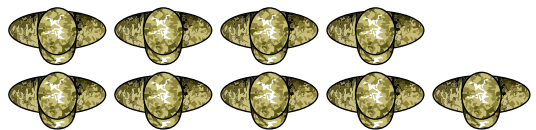

Двошеренговий розгорнутий стрій (вид зверху)



Одношеренговий розгорнутий стрій: а – зімкнутий; б – розімкнутий (вид зверху)

У *зімкнутому строю* військовослужбовці в шеренгах розміщені по фронту один від одного з інтервалами на ширину долоні між ліктями.

У *розімкнутому строю* військовослужбовці в шеренгах розміщені по фронту один від одного з інтервалами на один крок або з інтервалами, які визначає командир.

**Колона** – стрій, у якому військовослужбовці або підрозділи (машини) розміщені один (одна) за одним (одною) на дистанціях, установлених Стройовим статутом або командиром.

Колони можуть бути вишикувані по одному, по два, по три, по чотири та більше військовослужбовців, підрозділів (машин). Розрізняють також *розгорнутий* та *похідний* строї.

**Розгорнутий стрій** – стрій, у якому військовослужбовці, підрозділи (машини) вишикувані на одній лінії по фронту в одношеренговому чи двошеренговому строю (в лінію машин) або в лінію колон з інтервалами, встановленими Стройовим статутом ЗСУ або командиром. Цей стрій застосовується для проведення перевірок, розподілу, оглядів, парадів, а також в інших необхідних випадках.

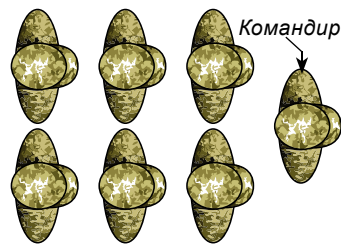

Похідний стрій – колона по два (вид зверху)

**Похідний стрій** – стрій, у якому підрозділ вишикуваний у колону або підрозділи в колонах вишикувані один за одним на дистанціях, установлених Стройовим статутом ЗСУ або командиром. Похідний стрій застосовується для пересування підрозділів, проходження урочистим маршем або з пісню та в інших необхідних випадках.

#### Елементи строю

У строях вирізняють такі елементи (частини):

- *шеренга* (лінія машин);
- *фланг* – правий (лівий) край строю. Під час поворотів строю назви флангів не змінюються;
- *фронт* – бік строю, до якого військовослужбовці повернені обличчям, а машини – лобою частиною;

- *тьільний бік строю* – бік, протилежний фронту;

- *ряд* – два військовослужбовці, що стоять у двошеренговому строю один за одним.

Якщо за військовослужбовцем першої шеренги не стоїть військовослужбовець другої шеренги, такий ряд називається неповним; останній ряд завжди має бути повним.

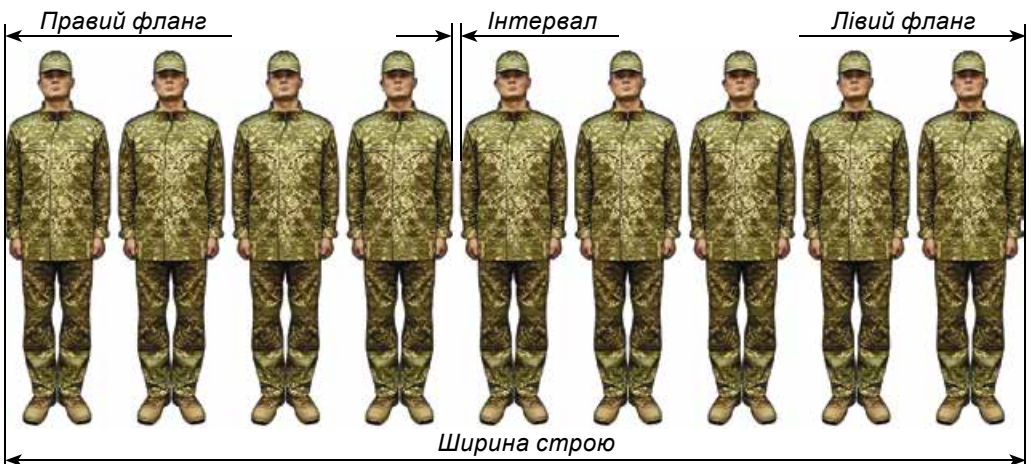

Одношеренговий стрій (шеренга) та його елементи

Пiсля повороту двошеренового строю кругом вiйськовослужбовець неповного ряду самостiйно стає в першу шеренгу;

- **напря́мний** – вiйськовослужбовець (пiдроздiл, машина), що рухається на чолi строю у визначеному напрямку. За напрямним має перемiщуватися решта вiйськовослужбовцiв (пiдроздiлiв, машин);

- **замикаючий** – вiйськовослужбовець (пiдроздiл, машина), що рухається останнiм у колонi.

*Характеристики строю*

Характеристики строю визначають такi його геометричнi параметри:

- **iнтервал** – вiдстань по фронту мiж вiйськовослужбовцями (машинами), пiдроздiлами та частинами;

- **дистанцiя** – вiдстань у глибину мiж вiйськовослужбовцями (машинами), пiдроздiлами та частинами;

- **ширина строю** – вiдстань мiж флангами;

- **глибина строю** – вiдстань вiд першої шеренги (вiйськовослужбовця, що стоїть попереду) до останньої шеренги (вiйськовослужбовця, що стоїть позаду), а пiд час дiй на машинах – вiдстань вiд першої лiнii машин (машини, що стоять попереду) до останньої лiнii машин (машини, що стоять позаду).

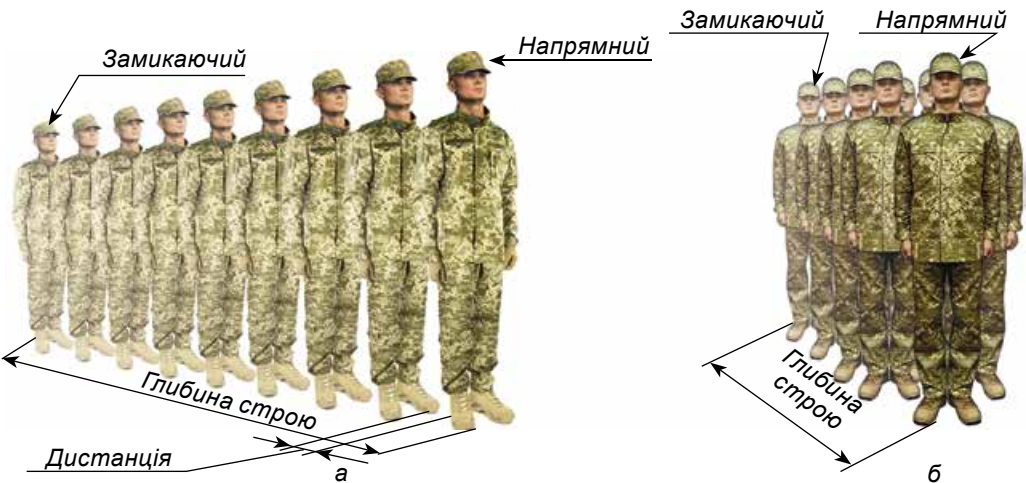

Стрй: а – колона по одному; б – колона по два

◀ **ОБОВ'ЯЗКИ ВІЙСЬКОВОСЛУЖБОВЦЯ ПЕРЕД ШИКУВАННЯМ І В СТРОЮ** ▶

Обов'язки вiйськовослужбовця перед шикунням i в строю визначенi Стрйовим статутом ЗСУ для командирiв, якi проводять шикунням, та для кожного вiйськовослужбовця, який бере в ньому участь.

*Командир зобов'язаний:*

- визначити місце, час, порядок шикунням, форму одягу та спорядження, а також озброєння i технiку; у разi потреби призначити спостерiгача;

- перевiряти й знати наявнiсть у строю пiдлеглих свого пiдроздiлу (пiдроздiлiв, частини), озброєння, технiки, боеприпасiв, засобiв iндивiдуального захисту та шанцевого iнструменту;

- перевiряти зовнiшнiй вигляд пiдлеглих, а також наявнiсть спорядження i правильнiсть його припасування;

- пiдтримувати дисциплiну в строю i вимагати точного виконання пiдроздiлами команд i сигналiв, а вiйськовослужбовцями – своїх обов'язкiв у строю;

- пiд час подання команд у пiшому строю приймати стрйове положення;

- проводити зовнішній огляд озброєння і техніки, якщо підрозділи шикуються з нею; перевіряти наявність і справність обладнання для перевезення особового складу, а також правильність кріплення матеріальної частини, що перевозиться; нагадувати особовому складові заходи безпеки; під час руху додержуватися визначених дистанцій, швидкості та правил руху.

*Військовослужбовець зобов'язаний:*

- перевіряти справність своєї зброї, закріплених за ним озброєння й техніки, боєприпасів, засобів індивідуального захисту, шанцевого інструменту, обмундирування та спорядження;
  - мати коротку охайну зачіску;
  - охайно заправляти обмундирування, правильно надівати та припасовувати спорядження, допомагати товаришеві усувати помічені недоліки;
  - знати своє місце в строю, ставати до строю швидко, без метушні; під час руху зберігати рівняння, інтервал і дистанцію; не виходити зі строю (машини) без дозволу;
  - у строю без дозволу не розмовляти, додержуватися цілковитої тиші; бути уважним до наказів (розпоряджень) і команд (сигналів) свого командира, виконувати їх швидко й точно, не заважаючи іншим;
  - передавати накази (розпорядження), команди (сигнали) без перекручень, гучно й чітко.

#### ◀ ПІДГОТОВЧА ТА ВИКОНАВЧА КОМАНДИ ▶

Управління строєм здійснюється командами та розпорядженнями, які подає командир голосом, сигналами та особистим прикладом і які передаються за допомогою технічних і рухових засобів. Команди, які подаються голосом, поділяють на *підготовчу* та *виконавчу*, проте можуть бути лише виконавчі.

*Підготовча команда* подається чітко (виразно), гучно і протяжно, щоб військовослужбовці зрозуміли, яких дій вимагає від них командир.

За підготовчою командою військовослужбовці, які перебувають у строю, приймають строюве положення, під час руху переходять на стройовий крок, а поза строєм повертаються в бік начальника й приймають стройове положення.

*Виконавча команда* (далі друкується великими літерами) подається після паузи гучно, уривчасто й чітко. Така команда виконується негайно і точно.

З метою привертати увагу підрозділу або окремого військовослужбовця в підготовчій команді, у разі потреби, називається підрозділ або військове звання військовослужбовця. Наприклад, «*Взвод (3-й взвод) – СТІЙ*»; «*Солдат Левченко, кру-ГОМ*». Гучність голосу під час подання команди змінюється залежно від ширини і глибини строю.

#### ◀ ВИКОНАННЯ КОМАНД «СТАВАЙ», «РІВНЯЙСЬ», «СТРУНКО» (СТРОЙОВЕ ПОЛОЖЕННЯ), «ВІЛЬНО» ▶

Шиккування військовослужбовців, підрозділів здійснюється за командою «СТАВАЙ». За цією командою треба швидко стати в стрій на визначені Стройовим статутком інтервал і дистанцію, підбори поставити разом, а носки розвести по лінії фронту на ширину стопи; дивитися прямо перед собою.

До цієї команди можуть бути приєднані інші слова, які вказують підрозділ, якому командир дає команду, наприклад «*Відділення, в одну шеренгу (у дві шеренги) – СТАВАЙ*».

У разі потреби вирівняти стрій на місці подається команда «РІВНЯЙСЬ» або «Ліворуч – РІВНЯЙСЬ».

За командою «РІВНЯЙСЬ» усі, крім правофлангового, повертають голову праворуч (праве вухо вище від лівого, підборіддя трохи підняте) і вирівнюються так, щоб кожен бачив груди четвертої особи, вважаючи себе першим. За командою «Ліворуч – РІВНЯЙСЬ» усі, крім лівофлангового, повертають голову ліворуч (ліве вухо вище від правого, підборіддя трохи підняте).

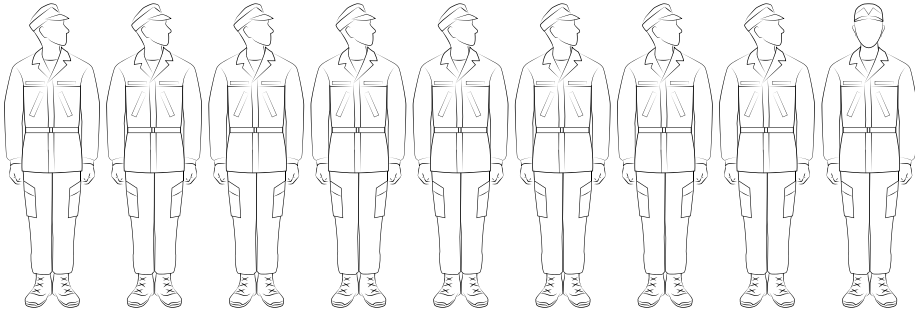

Виконання команди «Ліворуч – РІВНЯЙСЬ»

Під час рівняння військовослужбовці можуть трохи пересуватися вперед, назад або в той чи інший бік. За командою «СТРУНКО» приймається стройове положення. За цією командою слід триматися прямо, без напруження, підбори поставити разом, а носки розвести по лінії фронту на ширину стопи; ноги в колінах випрямити, але не напружувати їх, груди підняти, а все тіло трохи подати вперед; живіт утягти; плечі розвернути; руки опустити так, щоб кисті, повернені долонями всередину, були збоку стегон, а напівзігнуті пальці торкалися стегна; голову тримати високо й прямо, не виставляючи підборіддя; дивитися перед собою; бути готовим до негайної дії.

Без команди стройове положення на місці приймається під час віддання й отримання наказу, доповіді, виконання Державного Гімну України, а також під час військового вітання й подання команд. Під час руху похідним кроком за командою «СТРУНКО» слід перейти на стройовий крок.

За командою «ВІЛЬНО» слід послабити в коліні праву або ліву ногу, але не можна зрушувати з місця, треба бути уважним і не розмовляти.

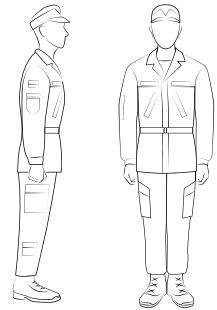

Виконання команди «СТРУНКО»

### ◀ ПОВОРОТИ НА МІСЦІ ▶

Повороти на місці виконуються за командами: «Право-РУЧ», «Півоберта право-РУЧ», «Ліво-РУЧ», «Півоберта ліво-РУЧ», «Кру-ГОМ».

Повороти виконуються за командами: «Кру-ГОМ» – на півкола, «Ліво-РУЧ» – на чверть кола, «Півоберта ліво-РУЧ» – на одну восьму кола – і проводяться в бік лівої руки на лівому підборі й на правому носку; «Право-РУЧ» і «Півоберта право-РУЧ» – у бік правої руки на правому підборі й на лівому носку, відповідно, також на чверть кола та на одну восьму кола.

Повороти виконуються на два рахунки: на «раз» військовослужбовці повертаються у визначений бік, зберігаючи правильне положення корпусу та не згинаючи ніг у колінах, переносять вагу тіла на ногу, що попереду, на «два» – найкоротшим шляхом приставляють другу ногу.

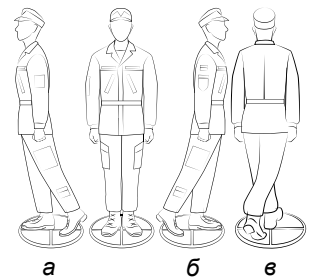

Повороти на місці:  
а – праворуч; б – ліворуч;  
в – кругом

### ◀ РУХ СТРОЙОВИМ І ПОХІДНИМ КРОКОМ ▶

Рух здійснюється кроком або бігом. Нормальна швидкість руху кроком – 110–120 кроків за хвилину. Довжина кроку – 70–80 см.

Крок буває *стройовий* і *похідний*.

**Стройовий крок** застосовується: під час проходження підрозділів урочистим маршем; при виконанні ними військового вітання під час руху; при підході військовослужбовця до начальника та відході від нього; при виході зі строю та поверненні на місце, а також під час занять зі стройової підготовки.



Стройовий крок

**Похідний крок** застосовується в усіх інших випадках.

Рух стройовим кроком починається за командою «Стройовим кроком – РУШ», а рух похідним кроком – за командою «Кроком – РУШ». За підготовчою командою слід подати корпус трохи вперед, перенести вагу тіла більше на праву ногу, зі збереженням стійкості. За виконавчою командою почати рух з лівої ноги повним кроком.

Під час руху стройовим кроком ногу з витягнутим уперед носком винести на висоту 15–20 см від землі та поставити її твердо на всю стопу, піднімаючи водночас другу ногу. Руками, починаючи від плеча, здійснювати рух біля тулуба: уперед – руки згинаються в ліктях так, щоб кисті піднімалися вище пряжки пояса на ширину долоні й на відстані долоні від тулуба до рівня ліктя; назад – до упору в плечовому суглобі. Пальці рук напівзигнуті. Під час руху стройовим кроком голову та корпус слід тримати прямо, дивитися вперед.

Під час руху похідним кроком ногу потрібно виносити вільно, не відтягуючи носка, і ставити її на землю, як під час звичайної ходьби; руками здійснювати вільні рухи біля тулуба. Під час руху похідним кроком за командою «СТРУНКО» слід перейти на стройовий крок, а за командою «ВІЛЬНО» – на похідний крок.

Для зміни швидкості руху подаються команди: «ДОВШИЙ КРОК», «КОРОТШИЙ КРОК», «ЧАСТІШИЙ КРОК», «РІДШИЙ КРОК», «ПІВКРОКУ», «ПОВНИЙ КРОК».

#### ◀ ПОВОРОТИ ПІД ЧАС РУХУ ▶

Повороти під час руху кроком виконуються за командами: «Право-РУЧ», «Півоберта право-РУЧ», «Ліво-РУЧ», «Півоберта ліво-РУЧ», «Кругом – РУШ».

Для повороту праворуч і півоберта праворуч виконавча команда подається одночасно з поставленням правої ноги на землю. За цією командою лівою ногою слід зробити крок, повернутися на носку лівої ноги, одночасно з поворотом винести праву ногу вперед і рухатися далі в новому напрямку.

Для повороту ліворуч і півоберта ліворуч виконавча команда подається одночасно з поставленням лівої ноги на землю. За цією командою правою ногою слід зробити крок, повернутися на носку правої ноги, одночасно з поворотом винести ліву ногу вперед і рухатися далі в новому напрямку.

Для повороту кругом виконавча команда подається одночасно з поставленням правої ноги на землю. За цією командою слід зробити ще один крок лівою ногою (на рахунок «раз»), витягти праву ногу на півкроку вперед, трохи ліворуч, і, різко повернувшись у бік лівої руки на носках обох ніг (на рахунок «два»), рухатися далі з лівої ноги в новому напрямку (на рахунок «три»).

Під час поворотів рух руками здійснюється в такт кроку.

Повороти та півоберти праворуч і ліворуч під час руху бігом виконуються за тими самими командами, що й під час руху кроком, поворотом на одному місці на два рахунки в такт бігу. Поворот кругом під час бігу здійснюється в бік лівої руки на одному місці на чотири рахунки в такт бігу.

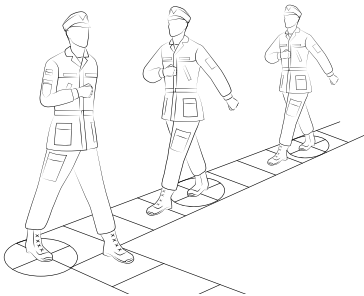

Повороти під час руху

### Словник термінів



**Шанцевий інструмент** – ручний інструмент, який використовується особовим складом для самокопування, зведення фортифікаційних споруд, прокладання шляхів, улаштування загороджень. Назва «шанцевий інструмент» походить від застарілої назви окопу – «шанець».

### ЗАПИТАННЯ ТА ЗАВДАННЯ ДЛЯ ПЕРЕВІРКИ ЗАСВОЄННЯ МАТЕРІАЛУ



1. Що таке стрій? Назвіть його елементи.
2. Назвіть обов'язки солдата перед шиккуванням і в строю.

### Практичні завдання



1. Потренуйтеся у відданні та виконанні команд: «СТАВАЙ», «РІВНЯЙСЬ», «СТРУНКО», «ВІЛЬНО».
2. Потренуйтеся виконувати повороти на місці і під час руху стройовим і похідним кроком.

## § 10. СТРОЇ ВІДДІЛЕННЯ

### ◀ ШИКУВАННЯ ВІДДІЛЕННЯ В РОЗГОРНУТИЙ І ПОХІДНИЙ СТРОЇ ▶

*Розгорнутий стрій відділення* може бути одношеренговий (шеренга) або двошеренговий.

Шиккування відділення в одношеренговий (двошеренговий) стрій проводиться за командою «Відділення, в одну шеренгу (у дві шеренги) – СТАВАЙ».

Прийнявши стройове положення і подавши команду, командир відділення стає обличчям у бік фронту шиккування, а відділення згідно зі штатом шикується, як зображено на малюнку.



Розгорнутий одношеренговий стрій (вид зверху)

На початку шиккування командир відділення виходить зі строю і стежить за шиккуванням відділення. Відділення (екіпаж, обслуга) у кількості чотирьох осіб і менше завжди шикується в одну шеренгу.

У разі потреби вирівняти відділення на місці подається команда «РІВНЯЙСЬ» або «Ліворуч – РІВНЯЙСЬ».

Після закінчення рівняння подається команда «СТРУНКО».

*Похідний стрій відділення* може бути в колону по одному або в колону по два.

Шиккування відділення в колону по одному (по два) на місці проводиться за командою: «Відділення – в колону по одному (по два) – СТАВАЙ».

Прийнявши стройове положення і подавши команду, командир відділення стає обличчям у бік руху, а відділення згідно зі штатом шикується, як зображено на малюнку.

Відділення (екіпаж, обслуга) у складі чотирьох осіб і менше завжди шикується в колону по одному.

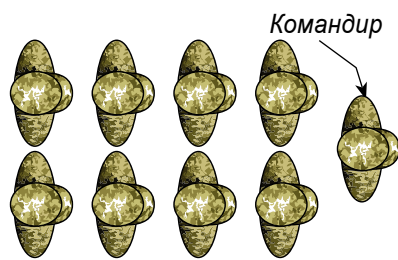

Похідний стрій у колону по два (вид зверху)



### ◀ РОЗМИКАННЯ І ЗМИКАННЯ ВІДДІЛЕННЯ ▶

Для *розмикання* відділення на місці подається команда «Відділення – праворуч (ліворуч, від середини) розім-КНИСЬ» або «Відділення – праворуч (ліворуч, від середини) на стільки-то кроків розім-КНИСЬ (бігом, розім-КНИСЬ)». За виконавчою командою всі військовослужбовці, за винятком того, від якого здійснюється розмикання, повертаються у вказаний бік, одночасно з приставленням ноги повертають голову в бік фронту строю і рухаються прискореним півкроком (бігом), дивлячись через плече на того, хто йде позаду, і не відриваючись від нього. Після зупинки того, хто йде позаду, кожен робить ще стільки кроків, скільки їх визначено командою, та повертається ліворуч (праворуч).

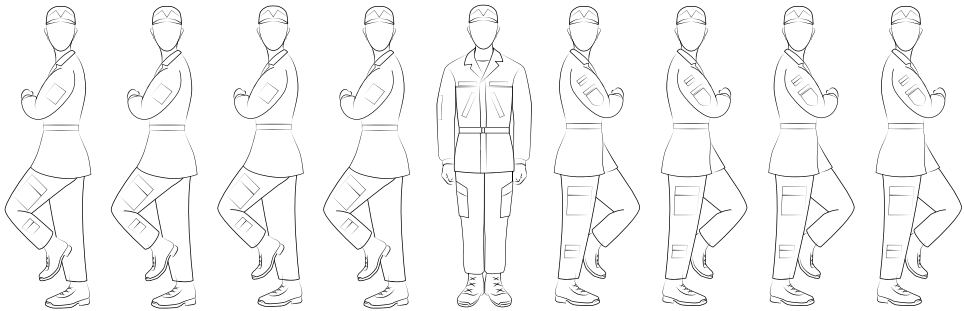

Розмикання відділення від середини

Якщо інтервал не було визначено, розмикання проводиться на один крок.

Під час розмикання від середини за командою вказується середній.

Військовослужбовець, названий середнім, почувши своє прізвище, відповідає: «Я», – витягує вперед ліву руку і опускає її. Під час рівняння відділення зберігається інтервал, визначений для розмикання.

Для *змикання* відділення на місці подається команда «Відділення, праворуч (ліворуч, до середини) зім-КНИСЬ (бігом, зім-КНИСЬ)». За виконавчою командою всі військовослужбовці, за винятком того, до кого призначене змикання, повертаються в бік змикання, після чого прискореним півкроком (бігом) підходять на визначений для зімкненого строю інтервал і з підходом самостійно зупиняються та повертаються ліворуч (праворуч).

### ◀ ПЕРЕШИКУВАННЯ ВІДДІЛЕННЯ З ОДНІЄЇ ШЕРЕНГИ У ДВІ І НАВПАКИ ▶

Для перешикування відділення з однієї шеренги у дві попередньо здійснюється розподіл на перший та другий за командою «Відділення – на перший та другий – РОЗПОДІЛИСЬ». Розподіл починається з правого флангу: кожний військовослужбовець, швидко повертаючи голову до військовослужбовця, який стоїть ліворуч від нього, називає свій номер і відразу повертає голову прямо; лівофланговий голову не повертає.

Перешикування відділення на місці з однієї шеренги у дві здійснюється за командою «Відділення – у дві шеренги – ШИКУЙСЬ».

За виконавчою командою другі номери роблять лівою ногою крок назад, не приставляючи правої ноги, крок праворуч, щоб стати позаду перших номерів, і приставляють ліву ногу.

Для перешикування відділення на місці із зімкненого двошеренового строю в одношереновий стрій відділення попередньо розмикається на один крок, після чого подається команда «Відділення – в одну шеренгу – ШИКУЙСЬ». За виконавчою командою другі номери виходять на лінію перших, роблять лівою ногою крок ліворуч, не приставляючи правої ноги, крок уперед і приставляють ліву ногу.

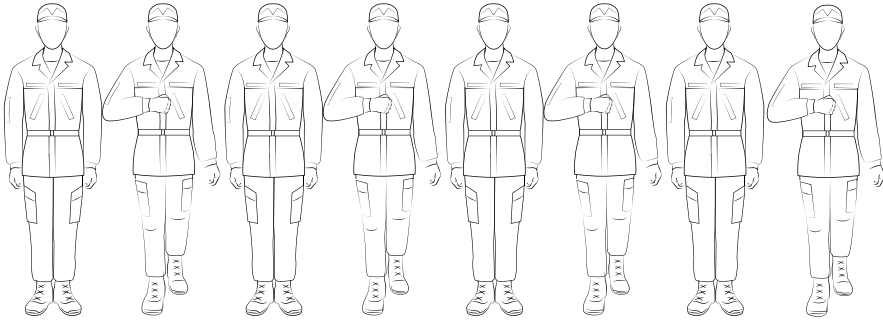

Перешикуння відділення з однієї шеренги у дві

### ◀ РУХ ВІДДІЛЕННЯ СТРОЙОВИМ І ПОХІДНИМ КРОКОМ ▶

Для руху відділення похідним (стройовим) кроком подається команда: «Кроком (стройовим кроком) – РУШ». У разі потреби в команді визначається напрямок руху та бік рівняння, наприклад: «На такий-то предмет рівняння праворуч (ліворуч), кроком (стройовим кроком) – РУШ».

За команду «РУШ» усі військовослужбовці одночасно починають рух з лівої ноги, додержуючись рівняння й зберігаючи інтервали та дистанції.

Якщо бік рівняння не визначено, то рівняння здійснюється в бік правого флангу поглядом без повернення голови.

Коли не потрібно йти в ногу, подається команда «ІТИ НЕ В НОГУ», а для руху в ногу – «ІТИ В НОГУ» (рух в ногу здійснюється за напрямним або під лічбу командира).

Для зміни напрямку руху колони подаються команди:

- «Відділення – правим (лівим) плечем уперед – РУШ» – напрямний (напрявні) заходить (заходять) ліворуч (праворуч) до команди «ПРЯМО», інші йдуть за ним (ними);
- «Відділення – за мною – РУШ» – відділення йде за командиром;
- «Відділення – кругом – РУШ» – відділення одночасно повертається кругом.

Для того щоб зупинити відділення, подається команда «Відділення – СТІЙ».

### Практичні завдання



Потренуйтеся з однокласниками (однокласницями): у шикунні в розгорнутий і похідний строї; у розмиканні і змиканні строю; у перешикунні з однієї шеренги у дві й навпаки; у русі стройовим і похідним кроком.



## Розділ 5

# ВОГНЕВА ПІДГОТОВКА



### § 11. СТІЛЕЦЬКА ЗБРОЯ ТА ПОВОДЖЕННЯ З НЕЮ

#### ◀ ІСТОРІЯ РОЗВИТКУ СТІЛЕЦЬКОЇ ЗБРОЇ ▶

Перші зразки вогнепальної стрілецької зброї з'явилися на Сході. У 690 р. під час облоги Мекки араби використовували один з найдавніших видів стрілецької зброї – *модфу*. Вона складалася з короткого кованого ствола, укріпленого на держаку. Стріляти із цієї зброї необхідно було з опори. Заряд складався з порошкоподібної суміші селітри, вугілля і сірки. Її засипали у ствол через дульний отвір. Потім у ствол поміщали свинцеву кулю. Підпалювали суміш, підносячи розпечений металевий прут до отвору в стінці ствола.

Через кілька століть вогнепальна стрілецька зброя з'явилася і в європейців у вигляді так званої *петриналі* – копії арабської модфи.

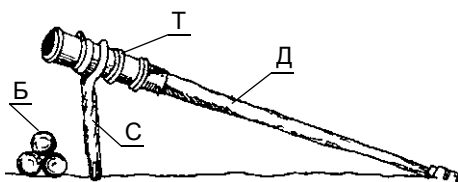

Арабська модфа:  
Т – ствол; Д – дерев'яний держак – соха; С – вилкоподібна підставка; Б – свинцеві кулі



Стрільба з петриналі

Підпалювання пороху, який засипали у ствол петриналі, відбувалося за допомогою запального шнура або розпеченого металевого прута через верхній затравочний отвір.

У 1372 р. в Німеччині з'явилася перша подoba сучасної рушниці – гнотовий аркебуз. *Гнотовий замок*, що використовувався в аркебузі для підпалювання пороху, був примітивним важелем, який після натискання на спусковий гачок опускав тліючий гніт на запальну полицю. На ній розташовувався запалювальний заряд, призначений для підпалювання основного порохового заряду, який був у стволі. Полум'я від запалювального до основного порохового заряду розповсюджувалося через отвір у стволі.



Гнотовий замок

У Франції подібна зброя називалась *кулеврина*, у слов'ян – *пищаль*.

Приблизно у другій половині XV ст. було винайдено *коліщатковий замок* – більш надійний і безпечний, ніж гнотовий. За його допомогою висікали іскри, які підпалювали порох на запальній полиці.

Одним з перших конструкторів коліщаткового замка вважається Леонардо да Вінчі. На малюнку зображено схему замка.

Принцип дії цього пристрою був такий. Щоб приготувати замок до роботи, потрібно було спеціальним ключем із прямокутним отвором повернути за прямокутну вісь коліщатко із зазубринами 1 проти годинникової стрілки за схемою. При цьому спуск 5 виходив із зачеплення з коліщатком. Ланцюжок, який кріпився до коліщатка з ексцентриситетом, тягнув за собою шток, що стискав пружину коліщатка 4. При повороті коліщатка на певну величину (на схемі на 90°) спуск знову заходив у зачеплення з коліщатком, а курок 2 з кременем притискався до нього. Притискання курка до коліщатка та зачеплення спуска відбувалось за рахунок пружини курка і спуска 3.

Щоб замок висік іскри, потрібно було потягнути за спуск. Він виходив із зачеплення з коліщатком. При цьому пружина 4 починала розтискатися і через шток та ланцюжок розкручувала коліщатко за годинниковою стрілкою. По коліщатку із зазубринами терся кремій, висікаючи іскри (як у сучасній запальничці), що підпалювали порох на запальній полиці. Далі полум'я поширювалось через отвір у стволі до основного порохового заряду.

У 1610 р. з'явився *кремєневий замок*. Він був простіший і надійніший, ніж коліщатковий. Перед пострілом відводився назад і фіксувався курок, у якому було закріплено шматок кременя. Після натискання на спусковий гачок курок звільнявся з фіксатора і бив об кресало, висікаючи іскри, що підпалювали порох на полиці.

Кремєневий замок (мал. на с. 92) був основою вогнепальної зброї протягом майже двох з половиною століть. Йому на зміну прийшов *замок з капсулем*. Капсуль з'явився

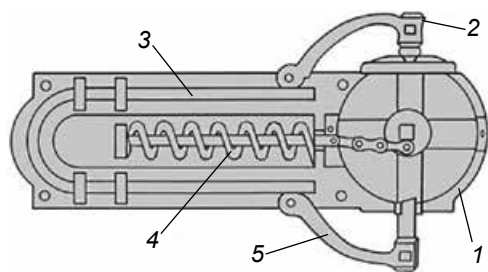

Коліщатковий замок Леонардо да Вінчі

завдяки винайденню ударних складів – хімічних твердих речовин, які вибухали під час удару. Перший з таких складів – гримуча ртуть, яку винайшов у 1774 р. доктор Бойєн, головний лікар французького короля.

У 1807 р. шотландський священик Джон Фортсайт запатентував зброю, яка мала такий принцип дії. Перед кожним пострілом солдат клав на спеціальну полицю кульку з ударним складом, яка отримала назву *капсуль*. Після натискання на спусковий гачок зведений перед тим курок бив по капсулю, він вибухав, підпалюючи порох. Полум'я від вибуху розповсюджувалося у ствол зброї через отвір і підпалювало пороховий заряд. У результаті цього відбувався постріл.

У XIX ст. розпочинається широке застосування вогнепальної зброї з *нарізним*



Пістолет з коліщатковим замком

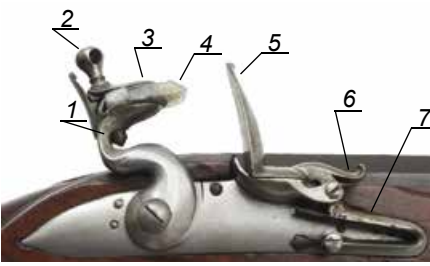

Кременевий замок: 1 – курок; 2 – курковий гвинт; 3 – верхня губа курка; 4 – кремій; 5 – кришка (кресало); 6 – полиця; 7 – підкресальна пружина



Капсульний замок

стволом. Навіть кругла куля, отримавши швидке обертання, проходячи по нарізах, мала кращу влучність і дальність порівняно з кулею, випущеною з гладкоствольної рушниці такого самого калібру. А довга куля мала ще кращі балістичні якості. Заряджалась така зброя все ще через дульні отвори.

Незабаром на зміну капсульній зброї прийшла *казнозарядна*, тобто така, що заряджалась не через дульний отвір, а з тильної (казенної) частини ствола. Хоча така зброя була відома ще із XIV ст., однак, через низький технічний рівень виготовлення в ті часи, вона не знайшла широкого застосування.

Великий поштовх у розвитку стрілецької зброї відбувся внаслідок винайдення в XIX ст. *унітарного патрона*.

Першим розробником унітарного патрона є швейцарець Ж. С. Паулі, який у 1812 р. запатентував цей винахід. Крім того, під нього він створив казнозарядну рушницю. Незважаючи на переваги цього патрона, винахід пройшов непоміченим, отож подальший розвиток унітарного патрона пов'язаний з іменем німецького зброяра Йоганна Ніколауса фон Дрейзе. У 1827 р. він запропонував патрон, у якому в одній паперовій гільзі об'єднувались куля, порох і капсуль.

Досвід використання паперових патронів засвідчив, що вони псуються від вогкості. Тому че-

рез деякий час почалося застосування унітарних патронів з металевою гільзою, що значно підвищило скорострільність зброї. Ці патрони заряджали з казенної частини ствола.

Важливим етапом у розвитку стрілецької зброї була її автоматизація. Автоматична зброя з'явилась наприкінці XIX ст. Першість у її серійному виготовленні і практичному застосуванні належить Росії. У 1913 р. В. Г. Федоров запропонував свій автомат.

Бурхливий розвиток автоматичної зброї відбувся в роки Другої світової війни. Створено велику кількість пістолетів-кулеметів, автоматів. Найбільше розповсюдження мав пістолет-кулемет Шпагіна.



Автомат Федорова



Пістолет-кулемет Шпагіна



Снайперська гвинтівка Драгунова



Автомат Калашникова

У післявоєнний період на озброєння армії надійшли високонадійні, невеликих габаритів зразки легкої автоматичної зброї: самозарядний карабін Симонова (СКС), ручний кулемет Дегтярьова, снайперська гвинтівка Драгунова.

На початку 50-х років минулого століття розпочалась ера автомата Калашникова (АК), модифікації якого є на озброєнні багатьох армій світу, у тому числі і Збройних Сил України.

## ◀ ІСТОРІЯ УКРАЇНСЬКОГО ЗБРОЯРСТВА ▶

Історія українського зброярства бере свій початок від сивої давнини. Спочатку українські майстри виготовляли холодну зброю. Осередками зброярства були ремісничі майстерні, котрі, як правило, розташовувалися в усіх без винятку давньоруських містах.

У першій чверті XIV ст. до західноукраїнських земель через Польщу з Німеччини прийшла й нова зброя – вогнепальна. Спочатку її представляли лише гармати, що були дуже короткі (до 1 м), але мали широкий ствол.

У Львові перші гармати з'явилися у 1394 р. Вони були завезені із заходу. У 1468 р. було створено міську людвигарню, тобто ливарню гармат, що постачала артилерійське озброєння для Львова й різних замків. У середині XIV ст. з'явилися перші рушниці, що відрізнялись від гармат лише меншими розмірами та вагою.

В Україні першою ручною вогнепальною зброєю була пищаль. Перші згадки про неї датуються 1471 р.

Пищалі були двох типів: ручні й гаківниці. Ручні отримали назву «рушниці», бо були легкі – їх можна було тримати в руках під час стрільби. Гаківниці важили більше (до 10 кг), тож, стріляючи, їх треба було на щось спирати. В основному з них стріляли тільки з мурів. Щоб захистити плече від відбою, під дулом, недалеко від верхнього кінця, чіпляли гак, яким зброю кріпили за мур, звідси й назва – «гаківниці». Дуже часто гаківниці лежали в окремих ложах, як і гармати (на початку XVI ст. з'явився окремий вид гаківниць, так звані кози, більшого розміру, щось середнє між рушницею й гарматою).

В Україні в середині XVI ст. з'явилися ґнотові аркебузи, що мали назву «гаркебуз». Ними були озброєні українські реєстрові козаки і, значною мірою, запорізькі.

В Україні ґнотові та колицаткові замки були привізними. Старі замки поступово витіснялися більш зручними в користуванні та простішими за конструкцією кремінно-ударними замками.

В Україні в період XVI–XVII ст. використовували таку вогнепальну стрілецьку зброю: півгаки, карабіни, бандолети, яничарки, самопали і згадувані вже пищалі.

Розглядаючи історію українського зброярства, не можна не згадати про українського винахідника Я. У. Рощепея (1879–1958). Яків Устимович Рощепей (Рощепій), селянин Чернігівської губернії, став відомий своїми розробками автоматичних і самозарядних гвинтівок. Першу модель автоматичної гвинтівки він створив у 1902–1905 рр.

1907 р. Яків Рощепей запропонував нову, удосконалену модель автоматичної гвинтівки, а 1910-го з'являється чергова автоматична гвинтівка Рощепея. Після революції 1917 р. винахідник працював на київському заводі «Арсенал». Хоча спеціалізація конструктора і не збігалася з профілем заводу, він продовжував утілювати мрію своєї юності – створювати ідеальну автоматичну гвинтівку. Після десяти років напруженої праці, 14 серпня 1928 р., Яків Рощепей представив науково-технічній раді збройово-кулеметного тресту проект нової автоматичної гвинтівки. Рада відзначила простоту і надійність гвинтівки Рощепея, бездоганність її автоматики, однак застосування нестандартного патрона стало на заваді її серійному виготовленню.

Похований Яків Устимович Рощепей у рідному селі Осовець Бобровицького району Чернігівської області.



Яків Устимович  
Рощепей (1879–1958)

## ◀ ОЗБРОЄННЯ ІНОЗЕМНИХ АРМІЙ ▶

Стрілецька зброя в іноземних арміях характеризується великим різноманіттям. Розглянемо деякі зразки вогнепальної стрілецької зброї, яка використовується в армії США.

1. *Напівавтоматичний пістолет Beretta M9*.  
Калібр 9 мм.  
Магазин на 15 набоїв.  
Прицільна дальність стрільби 50 м.
2. *Напівавтоматичний пістолет M11 (SIG Sauer P226)*.  
Калібр 9 мм.  
Магазин на 15–20 набоїв.  
Прицільна дальність стрільби 50 м.
3. *Автоматична гвинтівка M16* різних модифікацій.  
Згори вниз: M16A1, M16A2, M4, M16A4  
Калібр 5,56 мм.  
Бойова скорострільність 800–900 пострілів на

хвилину.

Прицільна дальність 550 м.

4. *Автоматична гвинтівка M4*.

Калібр 5,56 мм.

Бойова скорострільність до 970 пострілів на хвилину.

Магазин на 30 набоїв.

5. *Автоматична гвинтівка HK416*. Використовується спеціальними підрозділами армії США.

Калібр 5,56 мм.

Бойова скорострільність до 850 пострілів на хвилину.

Магазин коробчастий до 40 набоїв, барабанний – до 100 набоїв.

6. *Помпова рушниця Mossberg 500*.

Прицільна дальність стрільби 40 м.

Максимальна дальність стрільби: 50 м для дробу, 300 м – для куль.

7. *Напівавтоматична снайперська система M110*.

Калібр 7,62 мм.

Прицільна дальність 800 м.

Магазин на 10 або 20 набоїв.

8. *Кулемет M240*.

Калібр 7,62 мм.

Скорострільність до 950 пострілів на хвилину.

Максимальна дальність стрільби 3725 м.

9. *Автоматичний станковий гранатомет Mk 19 (Mark 19)*.

Калібр 40 мм.

Скорострільність до 375 пострілів на хвилину.

Максимальна дальність до 1500 м.



Гвинтівка M16

## ◀ СУЧАСНА УКРАЇНСЬКА СТРИЛЕЦЬКА ЗБРОЯ ▶

Нині продукцію військово-промислового комплексу України іноземні фахівці визнають однією з кращих у світі.

Останніми роками було створено автомат «Сорока», пістолети-кулемети «Гоблін» та «Ельф». Після «Гобліна» з'явився «Трансформер», який поєднав досягнення в характеристиках попередників і мав уже зовсім інший дизайн. Зразок у складеному вигляді являє собою паралелепіпед розмірами приблизно 35x10 см. Автомат приводиться в бойову готовність за 1 с.

В Україні створено декілька нових зразків пістолетів: «Форт», КБ-С-1 «Вієм», «Гном» та ін. Усі вони мають стволи з підвищеним ресурсом, ємність магазинів 7–20 набоїв.

Багато зроблено для розвитку протитанкової зброї. У сучасному гранатометі використано новий підхід, і хоча калібр гранатомета всього 24 мм (проти 40 мм у гранатометів старого покоління), він успішно пробиває броню будь-якого танка. Початкова швидкість гранати більш ніж удвічі перевищує початкову швидкість кумулятивної гранати під РПГ-7 (ручний протитанковий гранатомет старого покоління). При цьому вага гранати – 100 г, а кумулятивна граната для РПГ-7 важить 2,2 кг.

В Україні сформувалася власна школа розробників і налагоджене серійне виробництво снайперських гвинтівок. Серед них хороші характеристики мають гвинтівки «Форт-301», VPR 308.

Українські технології в галузі розробки і виробництва стрілецької зброї привертають увагу фахівців військової сфери як на Заході, так і на Сході.

Зараз на озброєнні ЗСУ є і стрілецька зброя радянських часів, і та, що розроблена і виготовлена в незалежній Україні, зокрема пістолети Форт-17, автомати «Вулкан», снайперські гвинтівки VPR-308, кулемети «МАЯК КМ-7,62».



Штурмова гвинтівка (автомат)  
«Малюк» (Вулкан-М)

#### ◀ КЛАСИФІКАЦІЯ СУЧАСНОЇ СТРІЛЕЦЬКОЇ ЗБРОЇ, ЇЇ БОЙОВІ ВЛАСТИВОСТІ, ПРИНЦИП ДІЇ ▶

Поняттям *стрілецька зброя* позначають ствольну зброю калібром менше ніж 20 мм, призначену для метання кулі, дробу або картечі.

Метання вражаючого елемента (кулі, дробу або картечі) може відбуватися за допомогою енергії стисненого, скрапленого чи ствердженого газу (*газова стрілецька зброя*), а також стисненого повітря (*пневматична стрілецька зброя*). Стрілецька зброя, у якій для метання вражаючого елемента використовується енергія газів, що утворюються при горінні метального заряду в стволі, називається *вогнепальною стрілецькою зброєю*.

Сучасну стрілецьку зброю можна класифікувати за різними критеріями:

а) за призначенням:

- *бойова* (призначена для ураження живої сили і (або) техніки);
- *навчальна* (призначена для вивчення будови і навчання прийомів поводження зі стрілецькою зброєю, конструкція якої не дозволяє вести стрільбу);
- *мисливська*;
- *спортивна*;

б) за ступенем автоматизації перезарядження:

- *неавтоматична* (усі операції перезарядження виконуються за рахунок м'язової енергії стрільця);
- *автоматична* (стрілецька зброя з повною автоматизацією перезарядження). Різновидом автоматичної зброї є *самозарядна стрілецька зброя* – зброя, спусковий механізм якої дозволяє вести тільки одиночну стрільбу;

в) за енергією, яка використовується для метання вражаючого елемента:

- *вогнепальна*;
- *газова*;
- *пневматична*;

г) за кількістю обслуги:

- *індивідуальна* (обслуговується під час стрільби одним стрільцем);
- *групова* (обслуговується під час стрільби групою стрільців – розрахунком або екіпажем);



г) за наявністю нарізів у каналі ствола:

- *нарізна* (має ствол або стволи тільки з нарізними каналами);
- *гладкоствольна* (має ствол або стволи тільки з гладкими каналами);
- *комбінована* (має стволи як з нарізними, так і з гладкими каналами);

д) за калібром (не стосується спортивної і мисливської стрілецької зброї):

- *малокаліберна* (нарізна стрілецька зброя калібру до 6,5 мм включно);
- *нормального калібру* (нарізна стрілецька зброя калібру понад 6,5 до 9 мм включно);
- *великокаліберна* (нарізна стрілецька зброя калібру понад 9 до 20 мм включно);

е) за наявністю механізму подачі:

● *однозарядна* (одноствольна стрілецька зброя без механізму подачі і з одним патронником);

● *багатозарядна* (стрілецька зброя з механізмом подачі або більш ніж з одним патронником);

є) за вражаючим елементом:

- *кульова* (призначена для стрільби кулею);
- *дробова* (призначена для стрільби дробом або картечцю);
- *кульо-дробова* (двоствольна або багатоствольна стрілецька зброя, що має ствол або стволи, призначені для стрільби кулею, і ствол або стволи для стрільби дробом або картечцю);

ж) за кількістю стволів:

- *одноствольна*;
- *двоствольна*;
- *багатоствольна*;

з) за розташуванням стволів:

● *з горизонтальними стволами* (двоствольна стрілецька зброя зі стволами, осі яких розташовуються в одній горизонтальній площині);

● *з вертикальними стволами* (двоствольна стрілецька зброя зі стволами, осі яких розташовуються в одній вертикальній площині);

и) за конструкцією:

● *пістолет* (стрілецька зброя, конструктивно призначена для утримання і управління при стрільбі однією рукою);

● *револьвер* (пістолет з блоком патронників або стволів, які обертаються);

● *гвинтівка* (нарізна стрілецька зброя, конструктивно призначена для утримання і управління під час стрільби двома руками з упором прикладу в плече);

● *рушниця* (гладкоствольна або комбінована стрілецька зброя, конструктивно призначена для утримання і управління під час стрільби двома руками з упором прикладу в плече);

● *снайперська гвинтівка* (бойова гвинтівка, конструкція якої забезпечує підвищену точність стрільби);

● *карабін* (полегшена гвинтівка з укороченим стволом);

● *автомат* (автоматичний карабін);

● *пістолет-кулемет* (автомат, у конструкції якого передбачена стрільба пістолетними патронами);

● *кулемет* (автоматична стрілецька зброя для ведення тривалої безперервної стрільби, у конструкції якої передбачене використання опори для стрільби);

● *ручний кулемет* (кулемет, у конструкції якого передбачене, як основне, положення для стрільби, опора кулемета на сошку і упор приклада в плече);

● *станковий кулемет* (кулемет, у конструкції якого передбачена установка його для стрільби на станок);

● *єдиний кулемет* (кулемет, у конструкції якого передбачене використання його як ручного і як станкового);

● *танковий кулемет* (кулемет, у конструкції якого враховані вимоги монтажу та бойового використання на танках);

● *авіаційний кулемет* (кулемет, у конструкції якого враховано вимоги монтажу та бойового використання на літальних апаратах);

і) за конструкцією спортивної стрілецької зброї:

● *довільна* (спортивна стрілецька зброя, для опорних конструктивних елементів якої правилами стрілецьких змагань дозволено мати форму і розміри, що відповідають антропометричним особливостям конкретного стрільця);

● *стандартна* (спортивна стрілецька зброя, для опорних конструктивних елементів якої правилами стрілецьких змагань встановлено певну форму і розміри).

Гранатомети не належать до стрілецької зброї.

*Гранатомет* — вогнепальна зброя, призначена для ураження броньованої техніки, фортифікаційних споруд або живої сили противника гранатою (гранатометним пострілом).

Калібр гранатометів може становити 20–112 мм.

*Бойові властивості стрілецької зброї* – це сукупність таких властивостей зброї, які характеризують її вогневий вплив на противника за умови нормального технічного стану зброї і її безвідмовної роботи.

Як правило, бойові властивості характеризуються трьома параметрами: *потужністю стрільби, маневреністю зброї, надійністю роботи зброї*.

*Потужність стрільби (N)* вимірюється загальною кількістю кінетичної енергії, яку мають кулі, що влучили в ціль за одиницю часу. Її можна визначити за формулою:

$$N = E n P, \text{ де } (1)$$

$N$  – потужність стрільби;

$E$  – кінетична енергія кулі біля цілі;

$n$  – кількість пострілів на хвилину (бойова скорострільність);

$P$  – ймовірність влучення кулі в ціль (менша за одиницю).

Підставимо в (1) вираз для кінетичної енергії кулі ( $E$ ):

$$E = mv^2/2, \text{ де}$$

$m$  – маса кулі;

$v$  – швидкість кулі біля цілі.

Отримаємо:

$$N = 1/2 mv^2 n P \quad (2)$$

### Формуємо компетентності



Користуючись формулою (2), поясніть, за рахунок чого можна збільшити потужність стрільби.

Слід зазначити, що автоматична зброя є потужною за рахунок високої скорострільності ( $n$ ). Однак влучність у неї нижча, ніж у неавтоматичної та самозарядної, за рахунок більшого розсіювання куль ( $P_{\text{авт}} < P_{\text{неавт}}$ ). Для підвищення  $P_{\text{авт}}$  рекомендується стріляти короткими чергами, наприклад по три постріли.

*Маневреність зброї* – рухливість зброї, її вогнева маневреність (гнучкість вогню) і можливість різноманітного застосування.

Рухливість зброї визначається зручністю її транспортування на полі бою або в поході. Вона забезпечується обмеженням маси та габаритів зброї і боєприпасів. Залежить від способу та зручності транспортування зброї, від часу переведення її з бойового положення в похідне.

Гнучкість вогню характеризується швидкостями відкриття вогню при установці зброї на вогневі позиції, переключення зброї для виконання нової задачі, можливістю швидкого перенесення вогню з однієї цілі на іншу.

Можливість різноманітного застосування – це здатність вести вогонь по різних цілях з різних положень.

*Надійність роботи зброї* – сукупність властивостей, що характеризують безвідмовність роботи зброї, її живучість і невразливість у бою.

Безвідмовність роботи зброї оцінюється кількістю затримок під час стрільби на 1000 пострілів.

Живучість зброї характеризує тривалість нормальної роботи її деталей. Вона забезпечується застосуванням високоякісних матеріалів для відповідальних деталей, дотриманням правил експлуатації тощо.

Невразливість зброї в бою характеризується відсутністю в ній деталей, які легко виводяться з ладу ударною хвилею, кулями, осколками; захищеністю найбільш важливих деталей і механізмів від бойових пошкоджень.

*Принцип дії вогнепальної стрілецької зброї*

Постріл здійснюється зі ствола зброї.

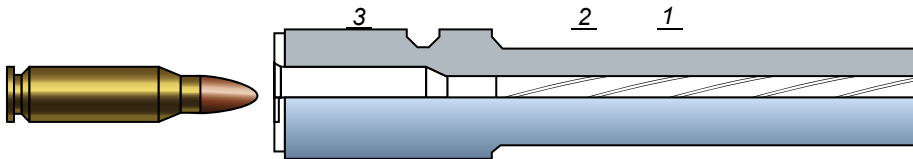

Ствол

Ствол призначений для направлення польоту кулі. Усередині він має канал з нарізами 1, що служать для надання кулі обертального руху. Тильна (казенна) частина ствола 3 гладка і виготовлена за формою гільзи патрона. Вона призначена для розміщення патрона й називається патронником. Перехід від патронника до нарізної частини каналу ствола називається кульовим входом 2.

Для того щоб відбувся постріл, потрібно:

- помістити патрон у патронник і надійно там його зафіксувати (закрити канал ствола спеціальним пристроєм – затвором), щоб під час пострілу гільза не рухалась у напрямку, протилежному напрямку польоту кулі;
- спеціальним пристроєм (курком) ударити по бойку, який далі вдаряє по капсулю патрона. Далі відбуваються процеси, описані в § 12 підручника.

### Словник термінів



**Замок рушничний** – частина рушниці (кулеврини, аркебуза, мушкета, фузеї), яка відповідає за підпалювання заряду.

**Кумулятивна граната** – граната, під час вибуху якої утворюється направлений струмінь продуктів вибуху (кумулятивний струмінь), який пробиває перешкоду, наприклад броню танка.

**Унітарний патрон** – пристрій, у якому всі елементи пострілу — куля (заряд дробу), пороховий заряд і запалювальний пристрій (капсуля) — об'єднані в одне ціле за допомогою гільзи.

**Фузея** – рушниця з ударно-кремінним замком, що була поширена в XVII–XVIII ст.

### ЗАПИТАННЯ ТА ЗАВДАННЯ ДЛЯ ПЕРЕВІРКИ ЗАСВОЄННЯ МАТЕРІАЛУ



1. Розкажіть про історію виникнення і розвитку стрілецької зброї. Винахід якої речовини став поштовхом для створення стрілецької вогнепальної зброї?
2. **Поміркуйте.** Чому гранатомет не належить до стрілецької зброї?
3. **Робота в групах.** Об'єднайтесь у групи і підготуйте повідомлення про сучасне стрілецьке озброєння однієї з країн-членів НАТО (кожна група обирає одну країну).

### Формуємо компетентності



1. Користуючись додатковою інформацією, підготуйте повідомлення про один зі зразків стрілецької зброї, яка була розроблена й виготовлена в незалежній Україні.
2. Знайдіть у мережі Інтернет зображення і опис автомата АК-74 та кулемета РПК. Що має більшу маневреність – автомат чи кулемет? Відповідь обґрунтуйте.

3. Визначте потужність стрільби з автомата: маса кулі 3,4 г, скорострільність 600 пострілів на хвилину, швидкість кулі біля цілі 100 м/с, ймовірність влучення кулі в ціль 0,5.

## § 12. ОСНОВИ СТРІЛЬБИ ЗІ СТРЕЛЬЦЬКОЇ ЗБРОЇ

### ◀ ПОСТРІЛ І ЙОГО ПЕРІОДИ ▶

*Пострілом* називається виштовхування кулі з каналу ствола зброї енергією газів, які утворюються при згорянні порохового заряду.

Під час пострілу з вогнепальної стрілецької зброї відбуваються такі явища.

1. Від удару бойка по капсулю бойового патрона, досланого в патронник, вибухає ударний вміст капсуля і утворюється полум'я, яке через спеціальні отвори в дні гільзи проникає до порохового заряду й запалює його.

2. Під час згорання порохового (бойового) заряду в гільзі патрона утворюється велика кількість сильно нагрітих газів, які створюють високий тиск на дно кулі, дно і стінки гільзи, який також передається на стінки ствола і затвор. Натрапляючи на опір міцних стінок ствола і дна гільзи, що впирається в затвор, порохові гази розповсюджуються в бік найменшого опору, штовхаючи кулю перед собою. Рухові кулі при цьому перешкоджають сили, що виникають через обтискання кулі в дульці гільзи, врізання її в нарізи ствола тощо.

3. Куля врізається в нарізи, обертаючись по них, просувається по каналу ствола з прискоренням і викидається назовні в напрямку осі каналу ствола.

4. Під час руху кулі по стволу виникає *відбій* зброї.

5. Від тиску газів на стінки гільзи і ствола відбувається їх розтягування (пружна деформація), і гільза, щільно притиснувшись до патронника, перешкоджає прориванню порохових газів у бік затвора.

6. Під час пострілу виникають коливальні рухи (вібрація) ствола і відбувається його нагрівання.

7. Розпечені гази і частинки незгорілого пороху вилітають з каналу ствола за кулею і при зустрічі з повітрям породжують полум'я і ударну хвилю. Остання є джерелом звуку під час пострілу.

Потрібно пам'ятати, що зі збільшенням вологості порох горить повільніше, через це й тиск порохових газів у каналі ствола зростає повільніше. Якщо пороховий заряд відсирів, можливий *затяжний постріл*, під час якого між ударом бойка по капсулю і появою звуку пострілу проходить помітний проміжок часу. Якщо після спуску курка постріл не відбувся, не потрібно спішити перезаряджати зброю, слід почекати деякий час, щоб не відбувся вибух порохового заряду при відкритому затворі.

Іноді після удару бойка по капсулю постріл може взагалі не відбутися. Таке явище називається *осічкою*. Її причиною найчастіше буває сирість ударного вмісту капсуля або порохового заряду, а також слабкий удар бойка по капсулю.

Щоб позбутися можливості появи затяжного пострілу або осічок, необхідно оберегати боєприпаси від вологи і тримати зброю в справному стані.

### Формуємо компетентності



1. Користуючись знаннями, отриманими на уроках фізики (закон збереження імпульсу), доведіть, що під час пострілу автомат отримує швидкість у стільки разів меншу від швидкості кулі, у скільки разів маса автомата більша за масу кулі.

2. Під час пострілу відбувається пружна деформація (розтягування) гільзи і ствола зброї. Поясніть, що це означає.

### Періоди пострілу

Усі вищезазначені явища, що відбуваються під час пострілу, займають дуже малий проміжок часу (0,001–0,06 с). Його поділяють на чотири ще коротших періоди: попередній (піростатичний), перший (основний), другий, третій (період післядії газів).

Розглянемо за графіком, як змінюються тиск газів у каналі ствола і швидкість кулі на кожному з періодів пострілу.

**Попередній період (піростатичний).** Триває з моменту загоряння порохового заряду патрона до моменту повного вривання кулі в нарізи каналу ствола. Горіння порохового заряду в цей період відбувається при постійному об'ємі, який дорівнює об'єму гільзи патрона, зайнятому пороховим зарядом (куля стоїть на місці ( $V = 0$ ), її поздовжнім переміщенням при вриванні в нарізи можна знехтувати).

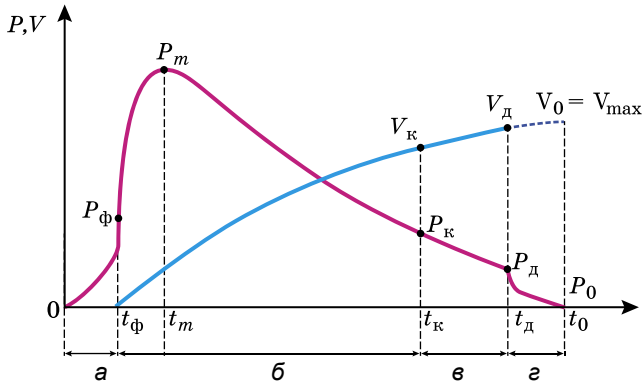

Періоди пострілу (зміни тиску газів ( $P$ ) і швидкості кулі ( $V$ ) залежно від часу):  
 а – попередній період; б – перший період; в – другий період; г – третій період

Протягом піростатичного періоду в каналі ствола тиск газів наростає до рівня, достатнього для того, щоб зрушити кулю з місця й подолати опір її оболонки вриванню в нарізи каналу ствола. Такий тиск називається *тиском форсування*, на графіку він позначений як ( $P_{\phi}$ ). Він може досягати значень 250–600 кг/см<sup>2</sup> і залежить від ваги кулі, твердості її оболонки, калібру, кількості нарізів тощо.

**Перший (основний) період.** Цей період іноді називають *першим піродинамічним* періодом. Він триває від моменту закінчення вривання кулі в нарізи ствола до моменту закінчення горіння пороху.

Протягом часу першого періоду горіння порохового заряду відбувається в об'ємі, який швидко збільшується (об'єм між дном кулі і дном гільзи), бо куля під тиском газів, кількість яких безперервно зростає, рухається по каналу ствола.

Тиск порохових газів спочатку швидко зростає, а потім, пройшовши максимум ( $P_m$ ), падає до тиску кінця періоду горіння пороху ( $P_k$ ). У перший проміжок часу наростання кількості газів іде значно швидше, ніж збільшення об'єму, у якому горить пороховий заряд, тому й тиск швидко підвищується, досягаючи свого максимального значення за час  $t_m$ . Для стрілецької зброї  $P_m$  досягає значень, близьких до 3000 кг/см<sup>2</sup>. Максимальний тиск під час пострілу зі стрілецької зброї розвивається при проходженні кулею 4–6 см шляху. Швидкість руху кулі в цей період постійно збільшується до швидкості в кінці періоду горіння пороху ( $V_k$ ).

**Другий (другий піродинамічний) період.** Розпочинається з моменту закінчення горіння порохового заряду і триває до моменту вильоту кулі з каналу ствола. З початком цього періоду надходження нових газів припиняється, але через те, що наявні гази ще мають великий запас енергії, продовжується їх розширення і, як наслідок цього, збільшення швидкості руху кулі. У цей період тиск зменшується від  $P_k$  до дульного тиску  $P_d$ .

Величина дульного тиску в різних видів стрілецької зброї коливається в межах 300–600 кг/см<sup>2</sup>. За час другого періоду швидкість кулі зростає від  $V_k$  до  $V_d$ .

**Третій період (період післядії газів).** Період післядії порохових газів на кулю і ствол триває з моменту вильоту кулі з каналу ствола до припинення дії на неї газів. Протя-

гом цього періоду порохові гази, які вилітають зі ствола зі швидкістю 1200–2000 м/с, продовжують діяти на кулю й надають їй додаткової швидкості. Найбільшої (максимальної) швидкості ( $V_{\max}$ ) куля досягає в кінці третього періоду на відстані декількох сантиметрів від дульного зрізу ствола. Цей період закінчується в той момент, коли тиск порохових газів на дно кулі буде зрівноважений опором повітря.

Для деяких видів зброї, особливо короткоствольної, наприклад пістолетів, через невелику довжину ствола другий і третій періоди об'єднуються в один. Тобто порох не встигає повністю згоріти у стволі і його частинки догорають у повітрі.

Характер зміни тиску газів і швидкості кулі в каналі ствола також зображають у вигляді графіка, де по осі абсцис відкладають у масштабі відрізки шляху, пройденого кулею у стволі, а по осі ординат – величину тиску або швидкості.

### Формуємо компетентності



Яку фізичну величину можна визначити, обчисливши тангенс кута нахилу дотичної до графіка, який показує залежність швидкості руху кулі у стволі зброї від часу?

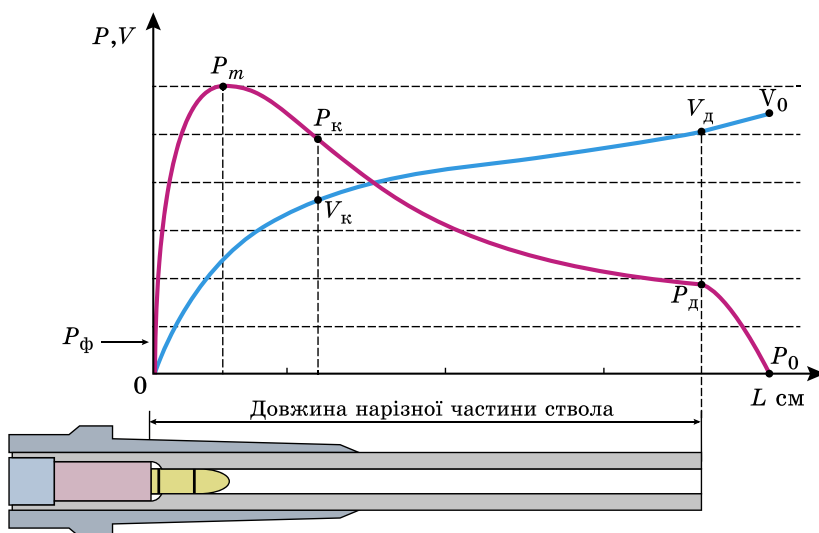

Графік зміни тиску газів і швидкості кулі у стволі залежно від шляху, пройденого кулею

Отже, під час пострілу відбувається процес дуже швидкого перетворення одного виду енергії в інший. Хімічна енергія пороху під час його згоряння переходить у теплову енергію, яка, своєю чергою, перетворюється в механічну енергію руху системи «куля – порохові гази – ствол».

### ◀ ПРИЙОМИ СТРІЛЬБИ ЗІ СТРЕЛЬЦЬКОЇ ЗБРОЇ. ВИБІР І ЗАЙНЯТТЯ ПРАВИЛЬНОЇ ПОЗИЦІЇ ДЛЯ СТРІЛЬБИ. ПОЛОЖЕННЯ ПІД ЧАС СТРІЛЬБИ З МІСЦЯ (ЛЕЖАЧИ, З КОЛІНА, СТОЯЧИ) ТА В РУСІ ▶

*Прийоми стрільби* – це найбільш доцільні дії стрільця при підготовці до стрільби, веденні вогню та його припиненні, які закріплені в *Настановах зі стрілецької справи*.

У цьому параграфі будемо розглядати прийоми стрільби з автомата Калашникова.

#### *Вибір і зайняття правильної позиції для стрільби*

У бойових умовах місце для стрільби автоматник займає та обладнує за командами командира відділення або самостійно. У команді на зайняття місця для стрільби командир може також визначити час на обладнання, положення для стрільби, сектор обстрілу або напрямок стрільби.

Для стрільби з автомата потрібно вибирати таке місце, яке забезпечує найкращу оглядовість і обстріл, укриває автоматника від спостереження і вогню супротивника й дозволяє зручно виконувати стрільбу.

Залежно від обстановки, місце для стрільби вибирають у траншеї, окопі, воронці від снаряда, канаві, за каменем, пеньком тощо. У населеному пункті місце для стрільби може бути вибрано у вікні будівлі, на горіщі, у фундаменті будівлі тощо.

Не слід вибирати місце для стрільби поблизу окремих місцевих предметів, що виділяються, а також на гребнях височин.

При завчасній підготовці місця для стрільби необхідно перевірити можливість ведення вогню в заданому секторі або напрямку, для чого автомат послідовно наводиться на різні місцеві предмети. Для зручності й підвищення ефективності вогню з автомата потрібно підготувати упор під цівку.

Для зайняття місця для стрільби командир подає команду, наприклад: «*Такому-то (автоматнику такому-то), місце для стрільби там-то – до бою*». За цією командою автоматник, пристосовуючись до місцевості, швидко займає місце для стрільби і готується до неї. Для зміни місця для стрільби подається команда, наприклад: «*Такому-то (автоматнику такому-то), перебігти туди-то – вперед*». За цією командою автоматник намічає шлях висунення на нове місце, укриття місця для зупинок і спосіб пересування, якщо він не вказаний у команді.

Залежно від обстановки і характеру місцевості автоматник у бою пересувається бігом, прискореним кроком і перебіжками або переповзанням. Перед початком пересування автомат потрібно ставити на запобіжник.

Під час руху бігом, прискореним кроком і при перебіганнях автомат можна утримувати однією або двома руками, як зручніше. При переповзанні автомат утримують правою рукою за ремінь біля верхньої антабки або за цівку.

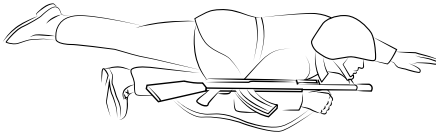

Утримання автомата під час переповзання по-пластунськи

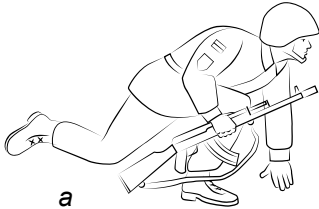

а



б

Порядок прийняття положення для стрільби лежачи з автомата: а – автоматник спирається на ліве коліно та ліву руку; б – автомат утримується лівою рукою за цівку

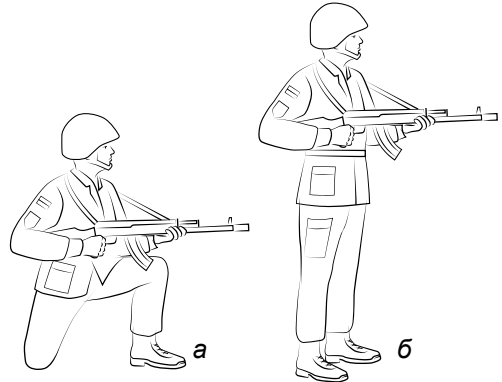

Положення для стрільби з автомата з використанням ремня: а – з коліна; б – стоячи

#### Положення під час стрільби

Стрільба з автомата може вестися з різних положень та з будь-якого місця, звідки видно ціль або ділянку місцевості, на якій очікується поява противника.

При веденні вогню з місця в пішому порядку автоматник приймає положення для стрільби стоячи, з коліна і лежачи (залежно від умов місцевості і вогню противника). У русі автоматник може вести вогонь на ходу та з короткої зупинки.

Пересуваючись на бронетранспортері, бойовій машині піхоти, автомобілі, танку і десантних засобах, автоматник для ведення вогню приймає зручне для нього положення, дотримуючись заходів безпеки.

Положення для стрільби лежачи, стоячи та з коліна приймається так, як показано на малюнках. У положеннях стоячи та з коліна дозволяється ремінь із шиї не знімати, а використовувати його для більш міцного утримання автомата під час стрільби.

Під час приготування до стрільби з автомата зі складаним прикладом треба спочатку відкинути приклад. Якщо немає часу на відкидання приклада (при раптовому нападі противника), автоматник приймає положення для стрільби (і веде вогонь) з автомата зі складаним прикладом, притиснувши автомат задньою частиною ствольної коробки і пістолетною рукояткою до тулуба.

Залежно від фізичних особливостей автоматника дозволяється проводити стрільбу з лівого плеча, прицілюватися з відкритими обома очима тощо.

Здійснення стрільби (пострілу) відбувається за командами або самостійно залежно від поставленого завдання і обстановки.

У команді для відкриття вогню вказується: кому стріляти, ціль, приціл і точка прицілювання. Наприклад: «Такому-то автоматнику, по спостерігачеві, чотири, під ціль – вогонь», «Відділення, по колоні, п'ять, в пояс – вогонь».

При стрільбі по цілях на дальностях до 400 м приціл та точка прицілювання можуть не вказуватися. Наприклад: «Автоматнику, по атакуючій піхоті – вогонь». За цією командою автоматник веде вогонь з прицілом 4 або «П», а точку прицілювання вибирає самостійно.

Отримавши команду, автоматник установлює на потрібні значення приціл і цілик, а також установлює на автоматичний чи одиночний вогонь перевідник автомата.



Положення для стрільби зі складаним прикладом

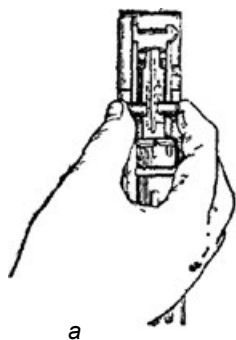

а

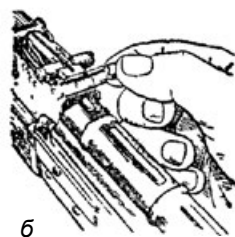

б

Установлення прицілу (а); установлення цілика (б)

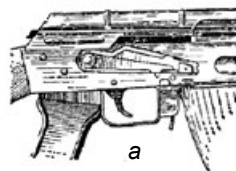

а

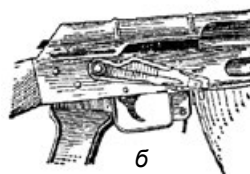

б

Установлення перевідника на потрібний вид вогню: а – для ведення автоматичного вогню; б – для ведення одиночного вогню

Після проведення зазначених операцій необхідно провести прикладання автомата.

Для прицілювання треба заплушити ліве око, а правим дивитися крізь проріз прицілу на мушку так, щоб вона припала посередині прорізу, а вершина її була нарівні з верхніми краями грівки прицільної планки, тобто взяти рівну мушку.



Затримуючи дихання на видиху, переміщенням ліктів, а якщо потрібно, корпуса і ніг, підвести рівну мушку до точки прицілювання, одночасно із цим натискаючи на спусковий гачок першим суглобом вказівного пальця правої руки.

Прицілюючись, потрібно стежити за тим, щоб гривка прицільної планки займала горизонтальне положення.

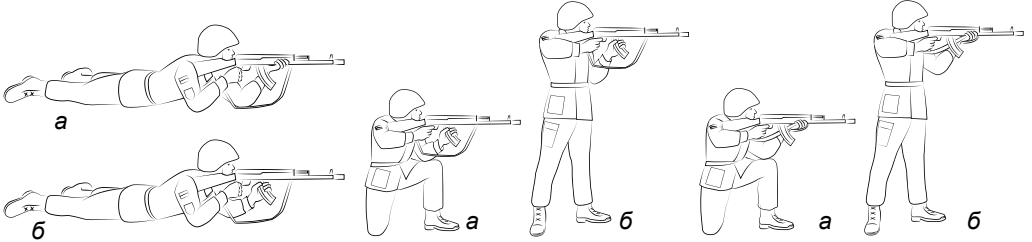

Утримання автомата під час стрільби лежачи: а – лівою рукою за цівку; б – лівою рукою за магазин

Утримання автомата під час стрільби з положення: а – з коліна; б – стоячи

Утримання автомата з використанням ремня під час стрільби з положення: а – з коліна; б – стоячи



Рівна мушка

Для спуску курка треба, міцно утримуючи автомат і затамувавши подих, продовжувати плавно натискати на спусковий гачок доти, доки не відбудеться постріл. Якщо при прицілюванні рівна мушка значно відхилиться від точки прицілювання, потрібно, не посилюючи і не послаблюючи тиску на спусковий гачок, уточнити наводку і знову посилити натиск на спусковий гачок.

При спуску курка не слід надавати великої ваги легким коливанням рівної мушки біля точки прицілювання. Прагнення дотиснути спусковий гачок у момент найкращого поєднання рівної мушки з точкою прицілювання зазвичай призводить до смикання за спусковий гачок і, як наслідок, – до неточного пострілу. Якщо автоматник, натискаючи на спусковий гачок, відчує, що він не може більше не дихати, треба, не посилюючи і не послаблюючи натиску пальцем на спусковий гачок, відновити дихання і, знову затримавши його на видиху, уточнити наводку і продовжувати тиск на спусковий гачок.

При веденні вогню, особливо чергами, треба міцно утримувати приклад біля плеча, не змінюючи положення ліктів і зберігаючи рівну мушку під точкою прицілювання. Після кожної черги (пострілу) слід швидко відновлювати правильність прицілювання. При стрільбі з положення лежачи дозволяється вприти автомат магазином у ґрунт. При стрільбі безперервним вогнем по широкій цілі слід плавно переміщувати рівну мушку з одного флангу цілі до іншого.

*Припинення стрільби* може бути тимчасовим і повним.

Для тимчасового припинення стрільби подається команда «Стой», а під час стрільби в русі – «Припинити вогонь». За цими командами автоматник припиняє натискати на спусковий гачок, ставить автомат на запобіжник і, якщо потрібно, змінює магазин.

Для повного припинення стрільби після команди «Стой» або «Припинити вогонь» подається команда «Розряджай». За цією командою автоматник ставить автомат на запобіжник, відтягує хомутик назад, встановлюючи в автомата приціл на «П» і цілик на «0», розряджає автомат, а в автомата із прикладом, який складається, крім цього, складає приклад. Під час стрільби з положення лежачи опускає приклад (задню частину ствольної коробки) на землю, а дульну частину автомата кладе на передпліччя лівої руки і далі діє згідно з обстановкою.

Під час стрільби з окопу автомат після розрядження може бути покладений на бруствер окопу рукою затворної рами вниз.

*Стрільба на ходу* ведеться з автомата навскидь або з прикладом, притиснутим до боку.



## ◀ ПРАВИЛА СТРІЛЬБИ З АВТОМАТА. СПОСТЕРЕЖЕННЯ ЗА ПОЛЕМ БОЮ, ВИБІР ЦІЛІ ДЛЯ ОБСТРІЛУ ▶

Під час стрільби з автомата потрібно дотримуватися таких правил:

- безперервно спостерігати за полем бою;
- швидко та правильно готувати дані для стрільби;
- уміло вести вогонь по різноманітних цілях у різних умовах бойової обстановки як удень, так і вночі; для ураження групових і найбільш важливих одиночних цілей застосовувати зосереджений вогонь;
- спостерігати за результатами вогню і вміло його корегувати;
- стежити за витратою патронів у бою і вживати заходів щодо своєчасного їх поповнення.

*Спостереження за полем бою* ведеться з метою своєчасного виявлення розташування і дій противника. Крім того, у бою потрібно спостерігати за сигналами та знаками командира і результатами свого вогню.

Якщо немає особливих вказівок командира, солдати ведуть спостереження у вказаному їм секторі обстрілу. Спостереження ведеться неозброєним оком. Особливу увагу слід звертати на скриті підходи. Місцевість потрібно оглядати справа наліво, від ближніх предметів – до дальніх. Огляд слід здійснювати уважно, адже виявлення противника зазвичай сприяють незначні ознаки. Ними можуть бути: блиск, шум, гойдання гілок дерев і кущів, поява нових місцевих предметів, зміни в положенні та формі місцевих предметів тощо.

За наявності бінокля використовують його тільки для більш старанного виявлення окремих предметів або ділянок місцевості. Важливо при цьому вживати заходів для того, щоб блиском скла бінокля не виявити місця свого розташування.

Уночі місце розташування і дії противника можуть бути встановлені за звуками і джерелами світла. Якщо в потрібному напрямку місцевість освітлена освітлювальним патроном або іншим джерелом світла, потрібно швидко оглянути освітлену ділянку.

Про виявлені на полі бою цілі необхідно своєчасно доповісти командирі і правильно вказати її розташування. Ціль вказується усною доповіддю або трасуючими кулями.

Доповідь повинна бути короткою, ясною та точною, наприклад: *«Прямо – широкий кущ, зліва – кулемет», «Орієнтир другий, праворуч два пальці, під кущем – спостерігач».*

Під час позначення цілі трасуючими кулями слід здійснити в її напрямку одну-дві короткі черги.

### *Вибір цілі для обстрілу*

Для автоматів найбільш характерними є живі цілі – розрахунки кулеметів, групи стрільців або окремі фігури, які ведуть вогонь з різних положень, а також жива сила на автомобілях, мотоциклах тощо. Крім того, з автоматів (кулеметів) вогонь ведеться і по повітряних цілях. Цілі на полі бою можуть бути нерухомими, такими, що з'являються на короткий час, і рухомими. Автоматник у бою веде вогонь зазвичай у складі відділення або взводу, знищуючи цілі, указані йому командиром. Тому він повинен уважно слухати й точно виконувати всі його команди. Якщо автоматнику в бою ціль для ураження не вказана, то він вибирає її сам. Насамперед потрібно вражати найбільш небезпечні й важливі цілі, наприклад розрахунки кулеметів і гармат, командирів і спостерігачів противника. Із двох рівних за важливістю цілей вибирають для обстрілу найближчу – найбільш уразливу. При появі під час стрільби нової, більш важливої цілі потрібно негайно перенести вогонь на неї.

## ◀ ПРИЗНАЧЕННЯ ВИХІДНИХ УСТАНОВОК (ВИБІР ПРИЦІЛУ, ТОЧКИ ПРИЦІЛЮВАННЯ І ЦІЛИКА)

Перед тим як розглядати призначення вихідних установок, необхідно мати уявлення про форму траєкторії польоту кулі.

Після закінчення періоду післядії газів на кулю під час її руху діють дві сили: сила тяжіння і сила опору повітря. Під дією цих двох сил куля рухається по певній траєкторії, яка являє собою за формою нерівномірно вигнуту криву лінію.

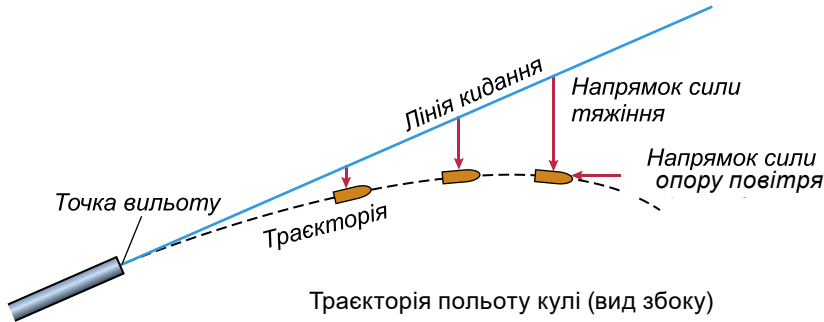

Траєкторія польоту кулі (вид збоку)

Куля після вильоту з каналу ствола обертається навколо своєї осі з великою швидкістю (наприклад, куля, випущена з автомата Калашникова, обертається зі швидкістю 3000 обертів на секунду) і фактично являє собою гіроскоп. *Гіроскопом* називається будь-яке тверде симетричне тіло, яке швидко обертається (наприклад, дзиґа).

Властивості гіроскопа вивчають у вищих технічних закладах освіти. Тут лише зазначимо, що куля, як гіроскоп, під дією сил тяжіння і опору повітря відхиляється від площини стрільби в бік обертання. Це явище називається *деривацією*.

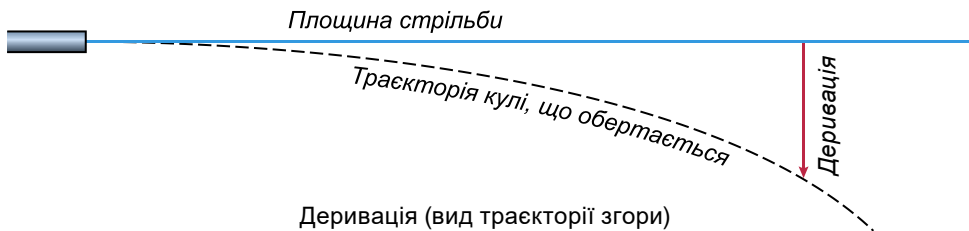

Деривація (вид траєкторії згори)

Під час стрільби зі стрілецької зброї величина деривації незначна, тому її вплив на результати стрільби практично не враховується.

Для вивчення траєкторії кулі застосовуються такі основні її параметри.

*Точка вильоту* – центр дульного зрізу ствола (початок траєкторії).

*Горизонт зброї* – горизонтальна площина, яка проходить через точку вильоту.

*Лінія піднесення* – пряма лінія, яка є продовженням осі каналу ствола наведеної зброї.

*Площина стрільби* – вертикальна площина, яка проходить через лінію піднесення.

*Кут піднесення* – кут між лінією піднесення і горизонтом зброї.

*Лінія кидання* – пряма лінія, яка є продовженням осі каналу ствола в момент вильоту кулі.

*Кут кидання* – кут між лінією кидання і горизонтом зброї.

*Кут вильоту* – кут між лінією піднесення і лінією кидання.

*Точка падіння* – точка перетину траєкторії з горизонтом зброї.

*Кут падіння* – кут між дотичною до траєкторії в точці падіння і горизонтом зброї.

*Повна горизонтальна дальність* – відстань від точки вильоту до точки падіння.

*Точка прицілювання (наводки)* – точка на цілі або поза нею, у яку наводиться зброя.

*Лінія прицілювання* – пряма лінія, яка проходить від ока стрільця через середину прозору прицілу (на рівні з його краями) і вершину мушки в точку прицілювання.

*Кут прицілювання* – кут між лінією піднесення і лінією прицілювання.

*Кут місця цілі* – кут між лінією прицілювання і горизонтом зброї.

*Прицільна дальність* – відстань від точки вильоту до перетину траєкторії з лінією прицілювання.

*Точка зустрічі* – точка перетину траєкторії з поверхнею цілі (землі, перешкоди).

*Висота траєкторії* – найкоротша відстань від вершини траєкторії до горизонту зброї.

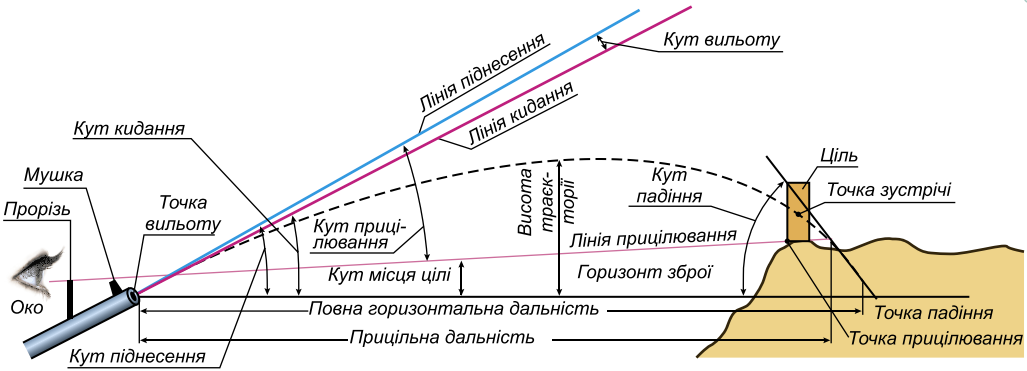

Елементи траєкторії

Отже, перед пострілом стрілецька зброя повинна займати в просторі певне положення, яке забезпечує попадання кулі в ціль. Для цього стволу зброї необхідно надати кут прицілювання, який відповідає дальності до цілі, і боковий кут, який враховує деривацію кулі і рух цілі по фронту. Ця операція називається *наведенням зброї*.

Наведення здійснюється за допомогою спеціальних пристроїв, встановлених на зброї, які називаються прицільними пристроями, або прицілами.

Для вибору вихідних установок прицілу, цілика й точки прицілювання необхідно визначити дальність до цілі і врахувати зовнішні умови, які можуть вплинути на дальність і напрямок польоту кулі. Приціл, цілик і точку прицілювання вибирають з таким розрахунком, щоб під час стрільби середня траєкторія польоту кулі проходила посередині цілі.

При стрільбі з автомата АК-74 на дальності до 400 м вогонь слід вести, як правило, з прицілом 4 або «П», ціликом «0» прицілюватися потрібно в нижній край цілі або в середину, якщо ціль висока (зростові фігури тощо).

Під час стрільби на дальності, яка перевищує 400 м, приціл встановлюється відповідно до дальності цілі, округленої до цілих сотень метрів, цілик – «0». За точку прицілювання, як правило, приймається середина цілі.

Дальність до цілей можна визначити на око. При визначенні дальності окоміром потрібно враховувати таке:

- розмір відрізка місцевості з віддаленням його від стрільця (у перспективі) здається йому меншим;
- яри, балки, річки, що перетинають напрямком на ціль, «крадуть» (зменшують) дальність;
- дрібні предмети (кущі, камені, окремі фігури) здаються більш далекими, ніж великі предмети, що є на тій самій відстані (ліс, гора, колона військ);
- одноколірне, одноманітне тло місцевості (луг, сніг, рілля) виділяє і ніби наближає предмети, що розташовані на ньому, якщо вони мають інше забарвлення. Строкате, різноманітне тло, навпаки, маскує і ніби віддаляє їх;
- похмурого дня, під час дощу, у сутінках, у туман дальності здаються збільшеними, а світлого, сонячного дня, навпаки, зменшеними;
- у гірській місцевості видимі предмети ніби наближаються.

Треба пам'ятати, що значне відхилення зовнішніх умов від табличних (нормальних) змінює дальність польоту кулі або відхиляє її в бік від напрямку (площини) стрільби. За табличні умови стрільби приймаються: температура повітря + 15 °С, відсутність вітру і підвищення місцевості над рівнем моря, кут місця цілі не більше ніж 15°. Відхилення температури повітря від табличної викликає зміну дальності польоту кулі, збільшуючи її при стрільбі в літній час і зменшуючи взимку. Дальність польоту кулі при стрільбі в літній час збільшується незначно, тому вносити поправку в приціл або в положення точки прицілювання не слід. Дальність польоту кулі при стрільбі взимку (в умовах низьких температур)

на відстані понад 400 м зменшується на значну величину (50–100 м), тому необхідно при температурі повітря, вищій за  $-25\text{ }^{\circ}\text{C}$ , точку прицілювання вибирати по верхньому краю цілі, а при температурі повітря, нижчій від  $-25\text{ }^{\circ}\text{C}$ , збільшувати приціл на одну поділку.

Поправки в установку прицілу на перевищення місцевості над рівнем моря і на *кут місця цілі* враховуються тільки при стрільбі в горах, якщо відстань до цілі більша за 400 м.

Боковий вітер значно впливає на політ кулі, відхиляючи її вбік. Величина відхилення кулі залежить від швидкості і напрямку бічного вітру і дальності до цілі. Що сильніший боковий вітер, що його напрямок відносно напрямку польоту кулі ближчий до  $90^{\circ}$  і що далі цілі, то на більшу величину відхилиться куля в бік від напрямку стрільби. У зв'язку із цим необхідно вносити поправку на боковий вітер. Вона враховується при стрільбі з автомата виносом точки прицілювання у фігурах цілі або метрах. У таблиці 3 наведено поправки для автомата АК-74. Поправка на боковий вітер береться в той бік, звідки дме вітер. Так, при вітрі зліва точка прицілювання виноситья вліво, при вітрі справа – управо.

Таблиця 3

Дальність стрільби, м	Поправки на боковий помірний вітер (4 м/с) під кутом $90^{\circ}$ до напрямку стрільби (заокруглено)	
	у метрах	у фігурах людини
100	0,03	–
200	0,11	–
300	0,23	0,5
400	0,52	1,0
500	0,87	1,5
600	1,34	2,5
700	2,03	4
800	2,86	5,5
900	3,77	7,5
1000	4,92	10,0

Табличні поправки при сильному вітрі (швидкість 8 м/с) необхідно збільшити у два рази, а при слабкому вітрі (швидкість 2 м/с) – зменшити у два рази. При вітрі, що дме під гострим кутом до площини стрільби, поправку слід брати вдвічі меншу, ніж при вітрі, що дме під кутом  $90^{\circ}$ .

#### ◀ ВИБІР МОМЕНТУ ДЛЯ ВІДКРИТТЯ ВОГНЮ ▶

Момент для відкриття вогню з автомата визначається командою командира «Вогонь», а під час самостійного ведення вогню – залежно від умов і положення цілі.

Найбільш вигідні моменти для відкриття вогню:

- коли в цілі можна влучити зненацька з близької відстані, коли цілі добре видно, коли цілі групується, підставляє фланг або піднімається у повний зріст;
- коли цілі наближається до місцевого предмета (орієнтира), по якому визначена установка прицілу, уточнена стрільбою;
- під час руху, коли коливання машини найменше.

Раптовий вогневий напад на противника (особливо з флангу) справляє на нього приголомшливу дію і завдає йому найбільшого ураження.

#### ◀ ВЕДЕННЯ ВОГНЮ, СПОСТЕРЕЖЕННЯ ЗА ЙОГО РЕЗУЛЬТАТАМИ. КОРЕГУВАННЯ СТРІЛЬБИ ▶

Під час ведення вогню автоматник повинен уважно спостерігати за його результатами і, в разі потреби, – корегувати його.

Спостереження за результатами вогню ведеться за рикошетами, трасами куль і за поведінкою противника.

Корегування вогню проводиться зміною положення точки прицілювання за висотою і боковим напрямком чи зміною установки прицілу і цілика. Точка прицілювання виноситься на величину відхилення рикошетів або трас у бік, протилежний їх відхиленню від цілі.

Якщо відхилення куль від цілі за дальністю перевищує 100 м, то необхідно змінити установку прицілу на одну поділку. Для корегування вогню за трасами потрібно, щоб стрільба велася патронами зі звичайними і трасуючими кулями у співвідношенні: на три патрони зі звичайними кулями – один патрон з трасуючою кулею; першим повинен бути патрон з трасуючою кулею.

Патрони з трасуючими кулями в сонячну погоду застосовувати не варто через погану видимість трас. До того ж стрільба тільки патронами з трасуючими кулями призводить до підвищеного зносу каналу ствола автомата.

Ознаками, що вказують на дієвість вогню, можуть бути: втрати противника, перехід його від перебіжок до переповзання, послаблення або зупинення вогню противника, відхід його або укриття у сховищі тощо.

### Словник термінів



**Антабка** – скоба із шарніром у автомата, у яку продягається ремінь, призначений для перенесення автомата.

**Відбій** – рух зброї (ствола) назад під час пострілу. Відбій відчувається у вигляді поштовху в плече, руку або ґрунт.

**Настанова зі стрілецької справи** – назва інструкції з основ стрільби зі стрілецької зброї, будови, використання та обслуговування конкретних її зразків, що видається Міністерством оборони.

**Рикошет** (від фр. «відскакувати») — відбитий рух кулі, яка вдарилась об поверхню цілі або перешкоду під невеликим кутом.

### ЗАПИТАННЯ ТА ЗАВДАННЯ ДЛЯ ПЕРЕВІРКИ ЗАСВОЄННЯ МАТЕРІАЛУ



1. Поясніть, чому при стрільбі взимку за низьких температур зменшується дальність польоту кулі.

2. На одязі пораненого біля отвору, зробленого кулею, виявлено кіптяву та зерна пороху. Що можна сказати про відстань, з якої було зроблено постріл? Відповідь обґрунтуйте.

3. Що таке «рівна мушка»? Поміркуйте, куди влучать кулі в мішень, якщо мушка буде розміщуватися посередині прорізу, а її вершина виступатиме вище країв гривки прицільної планки. Нижче країв гривки прицільної планки?

### Формуємо компетентності



1. Користуючись таблицею 3 на с. 108, визначте бокову поправку у фігурах людини під час стрільби з автомата при перпендикулярному боковому вітрі 8 м/с по противнику, який перебуває на дальності 300 м. Як зміниться поправка, якщо вітер дутиме під кутом  $30^\circ$  до площини стрільби?

2. Користуючись додатковими джерелами інформації, дізнайтеся, якими методами можна визначити ведуче око для прицілювання.

### Практичні завдання



Потренуйтеся у визначенні окоміром відстані до віддалених предметів.

## § 13. АВТОМАТИЧНА ЗБРОЯ

### ◀ ПРИЗНАЧЕННЯ ТА БОЙОВІ ВЛАСТИВОСТІ АВТОМАТІВ ▶

В автоматів усі операції, пов'язані з перезарядженням: досилання патрона в патронник, закривання каналу ствола, відкривання затвора після пострілу, витягування і вида-



Автомат з багнетом,  
підствольним гранатометом,  
нічним прицілом

лення стріляної гільзи, – відбуваються автоматично за рахунок енергії порохових газів, яка виділяється під час пострілу.

Термін «автомат» застосовується в пострадянських країнах, в інших країнах така зброя називається автоматичними гвинтівками, автоматичними карабінами, штурмовими гвинтівками.

Найбільш поширеним представником цього виду стрілецької зброї є автомат Калашникова калібром 5,45 мм різних модифікацій, на базі якого будуть розглянуті питання цієї теми. На сьогодні налічується близько трьох десятків його моделей. Автомат призначений для знищення живої сили і ураження вогневих засобів противника. З нього ведеться автоматич-

ний або одиночний (стрільба одиночними пострілами) вогонь. Для ураження противника в рукопашному бою до автомата приєднується багнет. На автомат може встановлюватися підствольний гранатомет, призначений для ураження противника осколковими боєприпасами. Для спостереження і стрільби під час природного нічного освітлення до деяких автоматів Калашникова приєднується нічний стрілецький приціл універсальний (НСПУ).

#### *Бойові властивості автомата*

Автоматичний вогонь є основним видом вогню. Його ведуть короткими (до 5 пострілів) або довгими (до 10 пострілів) чергами і безперервно. Патрони подаються під час стрільби з коробчастого магазину, ємність якого складає 30 патронів.

*Прицільна дальність* стрільби в автомата Калашникова 1000 м. Найбільш ефективний вогонь по наземних і повітряних цілях на дальності до 500 м. Зосереджений вогонь з автомата по наземних групових цілях ведуть на дальності до 1000 м.

*Дальність прямого пострілу* по грудній фігурі – 440 м, по зростовій фігурі – 625 м.

*Дальність убийної дії* кулі – 1350 м.

Темп стрільби складає приблизно 600 пострілів на хвилину.

Бойова скорострільність під час стрільби чергами — до 100 пострілів на хвилину, одиночними пострілами – до 40 пострілів на хвилину.

Вага автомата АК-74 без багнета зі спорядженим патронами пластмасовим магазином становить 3,6 кг. Вага багнета з піхвами – 490 г.

Початкова швидкість кулі – 900 м/с.

#### ◀ ПОНЯТТЯ ПРО БУДОВУ АВТОМАТА ТА РОБОТУ ЙОГО ЧАСТИН І МЕХАНІЗМІВ ▶



Основні частини  
та механізми  
автомата АК-74

Автомат Калашникова складається з таких основних частин: 1 – ствол зі ствольною коробкою, прицільним пристроєм, прикладом та пістолетною рукояткою; 2 – дульне гальмо-компенсатор; 3 – кришка ствольної коробки; 4 – затворна рама з газовим поршнем; 5 – затвор; 6 – зворотний механізм; 7 – газова трубка зі ствольною накладкою; 8 – цівка; 9 – магазин; 10 – багнет; 11 – шомпол; 12 – пенал для приладдя.

У комплект автомата входять ремінь та сумка для магазинів.

У комплект автомата зі складаним прикладом, крім того, входить чохол для автомата з кишенею для магазину.

У комплект автомата з нічним прицілом входить також нічний стрілецький приціл.

Ствол призначений для надання кулі спрямованого руху.

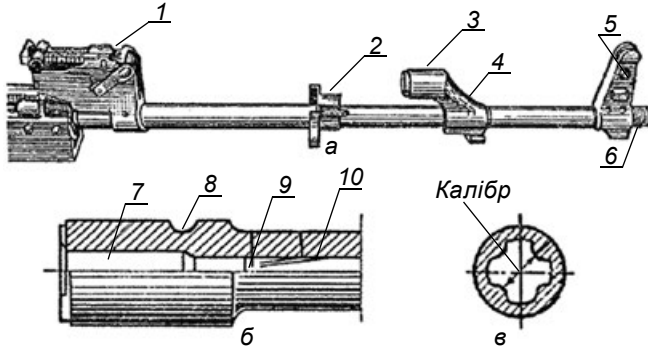

Ствол: а – зовнішній вигляд; б – казенна частина ствола в розрізі; в – переріз ствола; 1 – колодка прицілу; 2 – з'єднувальна муфта; 3 – газова камера; 4 – газовивідний отвір; 5 – основа мушки; 6 – різьба; 7 – патронник; 8 – виїмка для штифта ствола; 9 – кульовий вхід; 10 – нарізна частина

Ствольна коробка призначена для з'єднання частин і механізмів автомата, для забезпечення запирання каналу ствола затвором і запирання затвора.

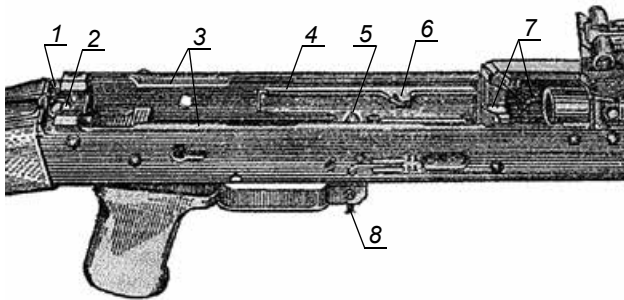

Ствольна коробка: 1 – поперечний паз для кришки ствольної коробки; 2 – поздовжній паз для п'ятки направляючого стрижня зворотного механізму; 3 – відгини; 4 – направляючі виступи; 5 – перемичка для скріплення бокових стінок; 6 – відбивальний виступ для відбивання гільз (видалення стріляної гільзи з патронника за межі автомата); 7 – вирізи для запирання затвора; 8 – защіпка магазину

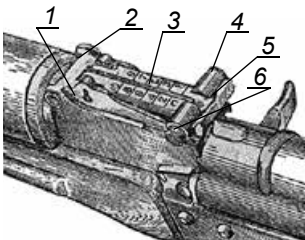

Прицільний пристрій призначений для наведення автомата при стрільбі по цілях, які розташовані на різних відстанях. Він складається з прицілу і мушки.

Приціл: 1 – колодка прицілу; 2 – пластинчата пружина; 3 – прицільна планка; 4 – хомутик; 5 – гривка прицільної планки; 6 – кнопка



Приклад і пістолетна рукоятка призначені для зручності дій автоматом при стрільбі.

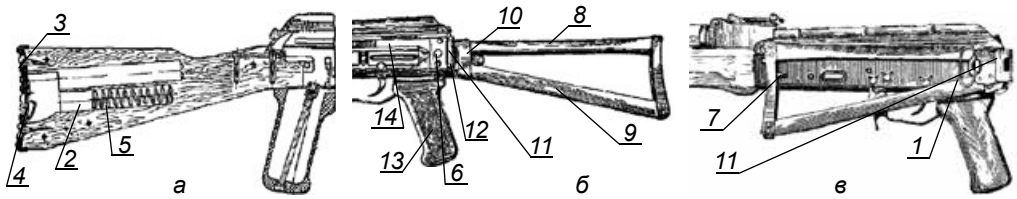

Приклад і пістолетна рукоятка автомата: а – постійний (дерев'яний) приклад (у розрізі); б – приклад, що складається, у відкинутому положенні; в – приклад, що складається, у складеному положенні; 1 – антабка для ременя; 2 – гніздо для пенала приладдя; 3 – затильник; 4 – кришка; 5 – пружина для виштовхування пенала приладдя; 6 – фіксатор приклада; 7 – застібка приклада; 8 – верхня тяга; 9 – нижня тяга; 10 – обойма; 11 – наконечник; 12 – вісь; 13 – пістолетна рукоятка; 14 – планка для приєднання нічного прицілу

Дульне гальмо-компенсатор призначене для підвищення кучності бою і зменшення енергії відбою.

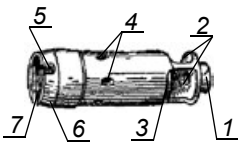

Дульне гальмо-компенсатор: 1 – вінчик; 2 – вікна; 3 – щілина; 4 – компенсаційний отвір; 5 – виїмка для фіксатора; 6 – скіс; 7 – внутрішня різьба

Кришка ствольної коробки захищає від забруднення частини і механізми, розміщені у ствольній коробці.

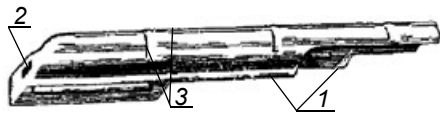

Кришка ствольної коробки: 1 – ступінчатий виріз; 2 – отвір; 3 – ребра жорсткості

Затворна рама з газовим поршнем призначена для приведення в дію затвора і ударно-спускового механізму.

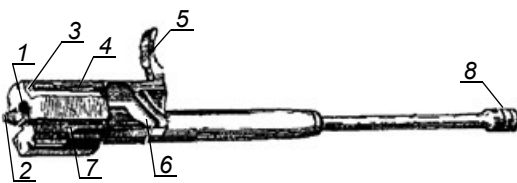

Затворна рама з газовим поршнем: 1 – канал для затвора; 2 – запобіжний виступ; 3 – виступ для опускання важеля автоспуска; 4 – паз для відгину ствольної коробки; 5 – рукоятка; 6 – фігурний виріз; 7 – паз для відбивального виступу; 8 – газовий поршень

Затвор призначений для досилання патрона в патронник, запирання каналу ствола, розбивання капсули і витягання з патронника гільзи.

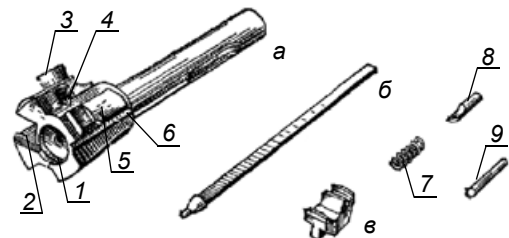

Затвор: а – остов затвора; б – ударник; в – викидувач; 1 – виріз для гільзи; 2 – виріз для викидувача; 3 – ведучий виступ; 4 – отвір для осі викидувача; 5 – бойовий виступ; 6 – поздовжній паз для відбивального виступу; 7 – пружина викидувача; 8 – вісь викидувача; 9 – шпилька

**Зворотний механізм** призначений для повертання затворної рами із затвором у переднє положення.

Зворотний механізм: 1 – зворотна пружина; 2 – спрямовуючий стрижень; 3 – рухливий стрижень; 4 – муфта

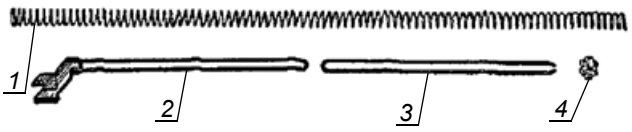

**Газова трубка зі ствольною накладкою.** Газова трубка призначена для направлення руху газового поршня. Ствольна накладка призначена для захисту рук автоматника від опіків при стрільбі.

Газова трубка зі ствольною накладкою: 1 – газова трубка; 2 – спрямовуючі ребра для газового поршня; 3 – передня з'єднувальна муфта; 4 – ствольна накладка; 5 – задня з'єднувальна муфта; 6 – виступ; 7 – пластинчаста пружина

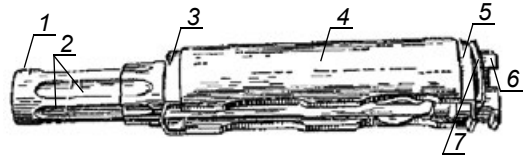

**Цівка** призначена для зручності дій і для захисту рук автоматника від опіків.

Цівка (дерев'яна): 1 – упор для пальців; 2 – виступ; 3 – пластинчаста пружина; 4 – отвір для шомпола

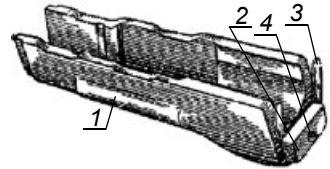

**Магазин** призначений для розміщення патронів і подачі їх у ствольну коробку.

Магазин: 1 – корпус; 2 – кришка; 3 – стопорна планка; 4 – пружина; 5 – подавач; 6 – опорний виступ; 7 – зачеп

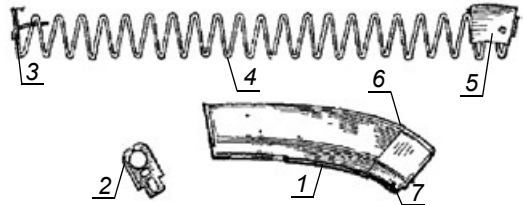

**Багнет** приєднується до автомата для ураження противника в бою. Крім того, його використовують як ніж, пилку (для розпилювання металу) і ножиці (для різання дроту).

Багнет: а – лезо; б – рукоятка; 1 – ріжуча грань; 2 – пилка; 3 – загострена крайка; 4 – отвір; 5 – ремінь; 6 – кільце; 7 – зачеп для ремня; 8 – металевий наконечник; 9 – з'єднувальний гвинт; 10 – поздовжні пази; 11 – застібка

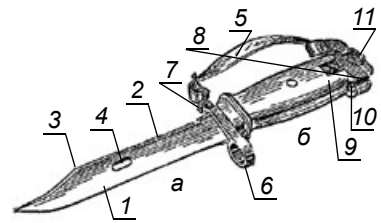

**Робота частин автомата**

При пострілі частина порохових газів, які рухаються за кулею, після проходження нею газовидного отвору потрапляють через цей отвір у газову камеру, тиснуть на газовий поршень (мал. 1) і відкидають його разом із затворною рамою в заднє положення.

Під час руху затворної рами назад, поки затворна рама не пройде певну відстань, яка забезпечує виліт кулі з каналу ствола, затвор продовжує замикати канал ствола (мал. 2).



Мал. 1



Мал. 2



Мал. 3

Після проходження затворною рамою цієї відстані відбувається відмикання затвора, затвор витягає з патронника гільзу і викидає її назовні, затворна рама стискає зворотну пружину і зводить курок (ставить його на звід автоспуска) (мал. 3). У переднє положення затворна рама із затвором повертається під дією зворотного механізму, затвор при цьому досилає черговий патрон з магазину в патронник і закриває канал ствола, а затворна рама виводить шептало автоспуска з-під зводу автоспуска курка. Курок стає на бойовий звід. Замикання затвора здійснюється його поворотом навколо поздовжньої осі праворуч, у результаті чого бойові виступи затвора заходять за бойові упори ствольної коробки (мал. 4, 5).



Мал. 4



Мал. 5

Якщо перевідник виду вогню встановлено на автоматичний вогонь, то стрільба буде продовжуватись доти, доки натиснуто спусковий гачок і в магазині є патрони.

Якщо перевідник встановлено на одиночний вогонь, то при натисканні на спусковий гачок відбудеться тільки один постріл, для здійснення наступного пострілу необхідно відпустити спусковий гачок і натиснути на нього ще раз.

#### ◀ ПІДГОТОВКА АВТОМАТА ДО СТРІЛЬБИ ▶

Підготовка автомата до стрільби проводиться з метою забезпечення безвідмовної роботи його під час стрільби.

Для підготовки автомата до стрільби необхідно:

- провести чищення, оглянути автомат у розібраному вигляді і змастити його;
- оглянути автомат у зібраному вигляді;
- оглянути магазини.

Безпосередньо перед стрільбою прочистити насухо канал ствола (нарізну частину і патронник), оглянути патрони і спорядити ними магазини. Якщо автомат тривалий час був на морозі, то перед його зарядженням потрібно декілька разів вручну енергійно відтягнути назад і просунути вперед затворну раму.

#### ◀ МОЖЛИВІ ЗАТРИМКИ І НЕСПРАВНОСТІ ПІД ЧАС СТРІЛЬБИ І СПОСОБИ ЇХ УСУНЕННЯ ▶

Частини і механізми автомата при правильному поводженні і належному догляді тривалий час працюють надійно та безвідмовно. Однак у результаті забруднення механізмів, зносу частин і недбалого поводження з автоматом, а також при несправності патронів можуть виникнути затримки під час стрільби. Затримку, яка виникла під час стрільби, слід спробувати усунути перезарядженням, для чого швидко відвести затворну раму за рукоятку назад до упору, відпустити її і продовжувати стрільбу. Якщо затримки не усунуто, необхідно з'ясувати причину її виникнення й усунути, як зазначено в таблиці 4.

Затримки і їх характеристика	Причини затримок	Спосіб усунення
<b>Патрон не подається</b>		
Затвор у передньому положенні, але пострілу не відбулось – у патроннику немає патрона	1. Забруднення або несправність магазину 2. Несправність заціпки магазину	Перезарядити автомат і продовжувати стрільбу. При повторенні затримки замінити магазин. При несправності заціпки магазину відправити автомат у ремонтну майстерню
<b>Уतिकання патрона</b>		
Патрон кулею увіткнувся в казенний зріз ствола, рухомі частини зупинились у середньому положенні	Несправність магазину	Утримуючи рукоятку затворної рами, вилучити патрон, який увіткнувся, продовжувати стрільбу. При повторенні затримки замінити магазин
<b>Осічка</b>		
Затвор у передньому положенні, патрон у патроннику, курок спущений – пострілу не відбулось	1. Несправність патрона 2. Несправність ударника або ударно-спускового механізму; забруднення або застигання змазки (відсутній або малий накол бойка на капсулі) 3. Заклинювання ударника в затворі	Перезарядити автомат і продовжувати стрільбу. При повторенні затримки оглянути і прочистити ударник і ударно-спусковий механізм; при поломці або зносі ударно-спускового механізму автомат відправити в ремонтну майстерню.  Відокремити ударник від затвора і прочистити отвір в затворі під ударником
<b>Гільза не виймається</b>		
Гільза в патроннику, черговий патрон впирається в неї кулею, рухомі частини зупинились у середньому положенні	1. Брудний патрон або забруднення патронника  2. Забруднення або несправність викидача або його пружини	Відвести рукоятку затворної рами назад і, утримуючи її в задньому положенні, відокремити магазин і видалити патрон, який увіткнувся. Видалити затвором або шомполом гільзу з патронника. Продовжувати стрільбу. При повторенні затримки прочистити патронник і патрони. Оглянути і очистити від бруду викидач і продовжувати стрільбу. При несправності викидача автомат відправити в ремонтну майстерню
<b>Гільза прихоплена або не відбивається</b>		
Гільза не викинута зі ствольної коробки, а залишилась у ній попереду затвора або дослана затвором назад у патронник	1. Забруднення частин, які труться між собою, газових шляхів або патронника  2. Забруднення або несправність викидача	Відвести рукоятку затворної рами назад, викинути гільзу і продовжувати стрільбу. При повторенні затримки прочистити газові шляхи, частини, які труться, і патронник; частини, які труться, змазати. При несправності викидача автомат відправити в ремонтну майстерню
<b>Затворна рама не доходить у переднє положення</b>		
	Поломка зворотної пружини	Замінити пружину (в бойовій обстановці передню частину пружини повернути заправленим кінцем назад і продовжувати стрільбу)

## ◀ ПОРЯДОК НЕПОВНОГО РОЗБИРАННЯ І СКЛАДАННЯ АВТОМАТА ТА ЙОГО ОБСЛУГОВУВАННЯ ▶

### Порядок неповного розбирання автомата АК-74

Неповне розбирання проводиться для чистки, змащування та огляду автомата в такій послідовності:



1. Відокремити магазин

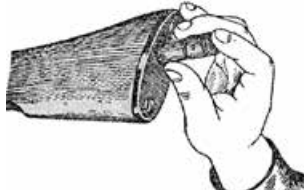

2. Вийняти пенал для приладдя

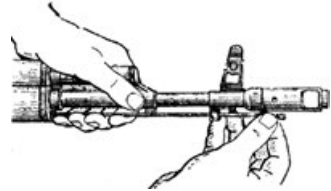

3. Відокремити шомпол



4. Відокремити дульне гальмо-компенсатор



5. Відокремити кришку ствольної коробки



6. Відокремити зворотний механізм



7. Відокремити затворну раму із затвором

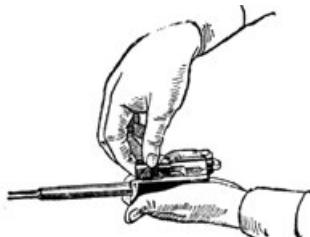

8. Відокремити затвор від затворної рами

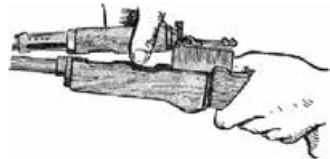

9. Відокремити газову трубку зі ствольною накладкою

### Формуємо компетентності



Поміркуйте, чи можна розібрати автомат у разі порушення послідовності, а саме виконувати операції в такому порядку:

- 1, 3, 2, 5, 4, 6, 7, 8, 9;
- 1, 3, 2, 5, 4, 7, 6, 8, 9.

### Порядок збирання автомата АК-74 після неповного розбирання

1. Приєднати газову трубку зі ствольною накладкою.
2. Приєднати затвор до затворної рами.
3. Приєднати затворну раму із затвором до ствольної коробки.
4. Приєднати зворотний механізм.
5. Приєднати кришку ствольної коробки.
6. Спустити курок з бойового взводу і поставити на запобіжник. Для цього натиснути на спусковий гачок і підняти перевідник угору до упору.

7. На різьбовий виступ основи мушки накрутити дульне гальмо-компенсатор до упору в основу мушки.

8. Приєднати шомпол.

9. Вкласти пенал у гніздо приклада.

10. Приєднати магазин до автомата.

Обслуговування автомата проводиться за допомогою спеціального приладдя. Воно призначене для розбирання, збирання, чистки, змащування автомата і пришвидшеного спорядження магазину патронами.

До приладдя належать: шомпол 1, протирка 2, йоржик 3, викрутка 4, вибивач 5, пенал 6, маслянка 7, обойми 8 і перехідник 9.

*Шомпол* застосовується для чищення і змащування каналу ствола, а також каналів і порожнин частин автомата. Він має головку з отвором для вибивача, нарізку для накручування протирки або йоржика.

*Протирка* призначена для чистки і змазки каналу ствола, каналів і порожнин інших частин автомата. Вона має внутрішню різьбу для накручування на шомпол і проріз для ганчір'я або клоччя.

*Йоржик* використовується для чистки каналу ствола розчином РЧС (розчин чистки ствола. Склад: вода питна – 1 л; вуглекислий амоній – 200 г; двохромовоокислий калій (хром-пik) – 3–5 г).

*Викрутка* і *вибивач* застосовуються при розбиранні і збиранні автомата. Виріз на кінці викрутки призначений для укочування й викочування мушки, а боковий виріз – для закріплення протирки на шомполі. Для зручності користування викруткою її вставляють у бокові отвори пенала. При чищенні каналу ствола викрутку вкладають у пенал поверх головки шомпола.

*Пенал* служить для зберігання протирки, йоржика, викрутки і вибивача. Він закривається кришкою. Пенал застосовується як рукоятка для викрутки при вкочуванні і викочуванні мушки і для повороту замкача газової трубки, а також як рукоятка для шомпола. Пенал має наскрізні отвори, у які вставляється шомпол при чищенні автомата, овальні отвори для викрутки і прямокутний отвір для повороту замкача газової трубки при розбиранні і збиранні автомата.

*Однорглова маслянка* служить для зберігання змазки, її переносять у кишені сумки для магазинів.

*Обойма* служить для перенесення патронів і пришвидшеного спорядження магазину патронами. В обоймі поміщається 15 патронів. Вона має два поздовжніх пази і пластинчату пружину, яка утримує патрони від випадання. Крім того, пластинчата пружина забезпечує міцне з'єднання обойми з перехідником.

*Перехідник* служить для з'єднання обойми з магазином при спорядженні його патронами.

Автомат повинен бути справним і готовим до дії. Цього досягають його своєчасним і вмілим чищенням, змащуванням і правильним зберіганням.

Чищення і змащування автомата проводиться в таких випадках:

- при підготовці до стрільби;
- після стрільби холостими або бойовими патронами – відразу після закінчення стрільби;
- після наряду й занять у полі без стрільби – після повернення з наряду або польових занять;

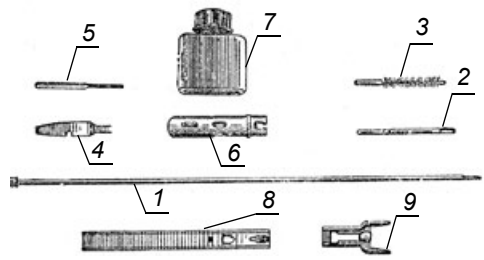

Приладдя для обслуговування автомата

● у бойовій обстановці і на тривалих навчаннях – щоденно в періоди затишшя бою і під час перерв у навчаннях;

● якщо автомат не застосовується — не рідше одного разу на тиждень.

Після чищення автомат необхідно змастити. Змазку слід наносити тільки на добре очищену і суху поверхню металу негайно після чищення, щоб не допустити дії вологи на метал.

Для чищення і змащування застосовуються:

● розчин РЧС для очищення від порохового нагару ствола та інших частин, які піддавались впливу порохових газів. У металеві маслянки розчин РЧС наливати заборонено;

● рушничне мастило для змащування каналу ствола, частин і механізмів автомата після їх чищення при температурі вище за +5 °С;

● рідке рушничне мастило для змащування частин і механізмів автомата при температурі від +5 до -50 °С і для чистки автомата;

● ганчір'я або папір КВ-22 для обтирання, чистки і змащування всіх частин і механізмів автомата;

● клоччя (коротке льоноволокно), очищене від костриці, тільки для чистки каналу ствола.

*Порядок чищення автомата.*

1) Підготувати матеріали для чищення і змащування.

2) Розібрати автомат.

3) Оглянути приладдя і підготувати його для використання під час чищення.

4) Прочистити канал ствола.

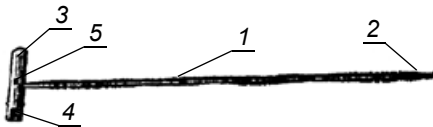

Приладдя автомата, підготовлене для чистки: 1 – шомпол; 2 – протирка; 3 – пенал; 4 – викрутка; 5 – головка шомпола

Для чищення каналу ствола рідким рушничним мастилом треба протягти через проріз протирки клоччя або ганчір'я. Налити на клоччя трохи рідкого рушничного мастила і пальцями легко пом'яти клоччя. Ввести шомпол з протиркою і клоччям у канал ствола. Просунути його по всій довжині каналу ствола кілька разів. Вийняти шомпол, змінити клоччя, просочити його рідким рушничним мастилом і в тому самому порядку прочистити канал

ствола кілька разів. Після цього ретельно обтерти шомпол і протерти канал ствола чистим сухим клоччям, а потім – чистим ганчір'ям. Оглянути ганчір'я. Якщо на ньому будуть помітні сліди нагару (чорнота), іржі або забруднення, продовжувати чистку каналу ствола, а потім знову протерти сухим клоччям і ганчір'ям. Якщо ганчір'я після протирання вийшло з каналу ствола чистим, тобто без чорноти від порохового нагару або жовтого кольору від іржі, ретельно оглянути канал ствола на просвіт з дульної частини і з боку патронника, повільно повертаючи ствол у руках, при цьому особливу увагу звертати на нарізи і перевірити, чи не залишилось у них нагару.

Чищення каналу ствола розчином РЧС потрібно проводити йоржиком, змоченим у розчині. Потім канал ствола слід протерти клоччям. Чистку розчином РЧС продовжувати до повного видалення нагару, поки змочений розчином йоржик або клоччя не будуть виходити з каналу ствола без нагару або зелені. Після цього протерти канал ствола сухим клоччям, а потім чистим ганчір'ям. Наступного дня перевірити якість проведеного чищення. Якщо при протиранні каналу ствола чистим ганчір'ям на ньому буде виявлено нагар, провести чищення в тому самому порядку.

Після закінчення чищення нарізної частини каналу ствола так само вичистити патронник з боку ствольної коробки.

5) Газову камеру, газову трубку і дульне гальмо-компенсатор промити рідким рушничним мастилом або розчином РЧС і прочистити клоччям (ганчір'ям) за допомогою шомпола або дерев'яної палички. Газову камеру після чищення розчином РЧС насуху протерти ганчір'ям,

оглянути канал ствола, щоб у ньому не залишилось сторонніх предметів, й обтерти ствол зовні. Газову трубку і дульне гальмо-компенсатор після чистки насухо протерти.

6) Ствольну коробку, затворну раму, затвор, газовий поршень очистити ганчір'ям, просякнутим рідким рушничним мастилом або розчином РЧС, після чого насухо протерти. Якщо для чистки після стрільби застосовується рідке рушничне мастило, газовий поршень, а також циліндричний виріз затвора покрити мастилом або обгорнути їх на 3–5 хв ганчір'ям, змоченим мастилом. Після цього за допомогою палички видалити затверділий пороховий нагар і насухо їх протерти. Те саме стосується і внутрішньої поверхні дульного гальма-компенсатора.

7) Решту металевих частин насухо протерти ганчір'ям, при сильному забрудненні частин прочистити їх рідким рушничним мастилом, а потім насухо протерти.

8) Дерев'яні частини обтерти сухим ганчір'ям.

9) Насадки, що самі світяться, у разі їх наявності, протерти чистим ганчір'ям, змоченим у воді або гасі, і після видалення бруду протерти цілик і мушку чистим сухим ганчір'ям.

10) Про закінчення чистки автомата солдат доповідає командира відділення; потім за дозволом командира відділення проводиться змащування і збирання автомата.

*Змащування автомата слід проводити в такому порядку:*

1) Змастити канал ствола. Накрутити на шомпол протирку і протягти через прорізи протирки ганчір'я, просякнуте мастилом. Увести протирку в канал ствола з дульної частини і плавно просунути її два-три рази по всій довжині ствола, щоб рівномірно покрити його канал тонким шаром змазки. Змазати патронник і дульне гальмо-компенсатор.

2) Решту металевих частин і механізмів автомата за допомогою промасленого ганчір'я покрити тонким шаром змазки. Зайва змазка сприяє забрудненню частин і може викликати затримки під час стрільби.

Дерев'яні частини і насадки, що самі світяться, у разі їх наявності, не змащувати.

3) Після закінчення змащування зібрати автомат, перевірити роботу його частин і механізмів, вичистити і змастити магазини і приладдя, а потім автомат показати командира відділення.

У холодну пору року при температурі +5 °С і нижче автомат можна змащувати лише рідким рушничним мастилом. При переході з одного мастила на інше потрібно ретельно видалити старе мастило з усіх частин автомата.

*Зберігання автоматів і патронів*

Автомат зберігається завжди розрядженим, при цьому магазин відокремлений, багнет знятий, курок спущений, перевідник на запобіжнику, хомутик прицілу встановлений на поділку «П». Автомат знімається із запобіжника тільки перед зарядженням і перед стрільбою.

При казарменому і табірному розташуванні автомат зберігається у ставниці, в особливому відділенні якої зберігаються також магазини, сумка для магазинів, багнет у піхвах, маслянка і чохол для автомата зі складаним прикладом і пенал для автомата зі складаним прикладом. Сумка для магазинів, ремінь і чохол повинні зберігатися чистими і сухими.

Ставниці, у яких містяться автомати та боеприпаси до них, зберігаються в кімнаті для зберігання зброї. Кімната для зберігання зброї має цілодобово перебувати під охороною осіб добового наряду.

Боеприпаси до зброї зберігаються в замкнених металевих шафах або ящиках.

Ключі від ставниць і кімнати для зберігання зброї мають бути постійно в чергового роти, а ключі від шаф і ящиків з боеприпасами – у старшини роти.

Патрони повинні зберігатися в сухому місці і по змозі закритими від сонячних променів. Поводитися з патронами слід бережно, оберігати їх від пошкоджень, вологи і бруду. Змащувати патрони забороняється.

### Формуємо компетентності



Поміркуйте, чому не можна змащувати патрони.



## ◀ ЗАХОДИ БЕЗПЕКИ ПРИ ПОВОДЖЕННІ ЗІ ЗБРОЄЮ ▶

*При поводженні зі зброєю необхідно дотримуватися таких правил:*

1. Під час проведення стрільби всі дії зі зброєю дозволяється здійснювати тільки за командами керівника стрільби.
2. Після закінчення або у випадках перерв у стрільбі, а також під час передавання і отримання зброї необхідно, перш за все, переконатися в тому, що вона не заряджена.
3. У процесі стрільби тримати зброю тільки в напрямку стрільби або стволом угору, незалежно від того, заряджена вона чи ні.
4. Негайно припинити стрільбу і розрядити зброю в разі: надходження команди на припинення стрільби, появи білого прапора, що забороняє продовження стрільби, появи в секторі стрільби людей, тварин, при виникненні пожежі на полі, де встановлені мішені.
5. Пересування зі зброєю і її зберігання здійснювати із закритим затвором і спущеним з бойового взводу курком.

*Категорично забороняється:*

1. Заряджати зброю до команди керівника стрільби.
2. Направляти зброю на людей, у бік і в тил стрільбища, незалежно від того, заряджена вона чи ні.
3. Залишати де б то не було заряджену зброю і передавати її іншим особам.
4. Відкривати і вести вогонь із несправної зброї, несправними боеприпасами і при підняттю білому прапорі.

### Словник термінів



*Дальність прямого пострілу* – найбільша прицільна дальність, під час стрільби на яку траєкторія не піднімається вище висоти цілі.

*Прицільна дальність* – дальність, яка відповідає найбільшій поділці прицілу автомата (у автомата Калашникова найбільша поділка – 10).

*Шептало* – деталь ударно-спускового механізму вогнепальної зброї, що утримує курок або ударник на бойовому чи запобіжному зводі.

### ЗАПИТАННЯ ТА ЗАВДАННЯ ДЛЯ ПЕРЕВІРКИ ЗАСВОЄННЯ МАТЕРІАЛУ



1. Розкажіть, як спрацьовують частини та механізми автомата Калашникова під час руху затворної рами із затвором назад (уперед).
2. Назвіть складові частини автомата та розкажіть про їхнє призначення.
3. Які предмети входять до приладдя автомата? Яке призначення кожного з них?
4. Закінчіть речення.

I. *Відпирання каналу ствола в АК-74 відбувається під час руху затворної рами...*

**A** вперед

**B** назад

**B** вправо

II. *Заклинювання ударника в затворі призводить до...*

**A** уткання патрона

**B** осічки

**B** прихоплювання гільзи

III. *Частинами автомата Калашникова є...*

**A** ствол зі ствольною коробкою

**B** сумка для магазинів

**B** зворотний механізм

5. Розкажіть про порядок чищення і змащування автомата. Які матеріали при цьому використовуються?

6. Як слід зберігати автомати і патрони?

### Формуємо компетентності



Поміркуйте, до яких наслідків може призвести:

- порушення порядку чищення та змащування автомата;
- недотримання правил безпеки при поводженні зі зброєю.

## § 14. ГВИНТІВКИ ТА РУШНИЦІ

### ◀ МАЛОКАЛІБЕРНА І ПНЕВМАТИЧНА ГВИНТІВКИ ТА ГЛАДКОСТВОЛЬНА РУШНИЦЯ ▶

*Малокаліберна гвинтівка* – це нарізна стрілецька зброя калібру до 6,5 мм включно. Вона використовується як спортивна та мисливська зброя, а також може застосовуватись під час ведення бойових дій.

*Пневматична гвинтівка* – різновид стрілецької зброї, у якому вражаючий елемент вилітає зі ствола під дією стисненого повітря. Застосовуються такі гвинтівки для вправлення у стрільбі, спортивної стрільби, для полювання й самозахисту.

*Гладкоствольна рушниця* – вогнепальна зброя, яка має ствол або стволи тільки з гладкими каналами. В основному вони призначені для полювання, однак використовуються і в деяких арміях (наприклад, у США), у поліції, а також у різноманітних охоронних структурах.

### ◀ ЗАГАЛЬНА БУДОВА МАЛОКАЛІБЕРНОЇ І ПНЕВМАТИЧНОЇ ГВИНТІВОК ТА ЇХ ХАРАКТЕРИСТИКА ▶

Розповсюдженими малокаліберними гвинтівками є ТОЗ-8 та ТОЗ-12.

*Малокаліберна гвинтівка ТОЗ-8* призначена для навчання стрільби, тренувань та для спортивної стрільби.

Таблиця 5

Характеристики малокаліберної гвинтівки ТОЗ-8	
Калібр	5,6 мм
Вага	3,12 кг
Початкова швидкість кулі	310 м/с
Прицільна дальність	250 м
Скорострільність	10–12 пострілів/хв
Дальність убойної дії кулі	800 м
Найбільша дальність польоту кулі	1600 м

Гвинтівка складається зі ствола, ствольної коробки, спускового механізму, затвора, прицільного пристрою і ложа.

Малокаліберна гвинтівка ТОЗ-8: 1 – ствол; 2 – намушник; 3 – приціл; 4 – ствольна коробка; 5 – ковпачок; 6 – затвор; 7 – рукоятка затвора; 8 – ложа; 9 – приклад; 10 – шийка ложі; 11 – цівка ложа; 12 – верхня антабка; 13 – нижня антабка; 14 – спускова скоба; 15 – спусковий гачок

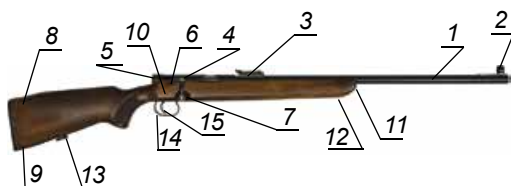

*Ствол* призначений для спрямування польоту кулі. Канал ствола має чотири нарізи. У задній частині він виготовлений за формою патрона. Сюди під час заряджання вкладається патрон. Називається ця частина ствола патронником. На стволі закріплений прицільний пристрій.

*Ствольна коробка* призначена для розміщення в ній затвора. Її передня частина з'єднана зі стволом. У ствольній коробці закріплений вкладиш, який забезпечує правильну подачу патрона в патронник. Знизу до ствольної коробки кріпиться спусковий механізм. Задня її частина закривається ковпачком.

*Спусковий механізм* складається зі спускового гачка, пластинчастої пружини зі стійкою, гвинта та осі. Спускова скоба призначена для запобігання випадковому натисканню на спусковий гачок.

**Затвор** призначений для досилання патрона в патронник, запирання каналу ствола, здійснення пострілу та витягання гільзи.

**Прицільний пристрій** служить для наведення гвинтівки на ціль. Він складається із секторного прицілу відкритого типу і намушника з мушкою. Відкритий приціл складається з прицільної колодки і прицільної планки з хомутиком.

**Ложа** призначена для з'єднання всіх частин гвинтівки та зручності стрільби. Вона має приклад, шийку та цівку.

**Гвинтівка ТОЗ-12** – це спортивний покращений зразок гвинтівки ТОЗ-8.

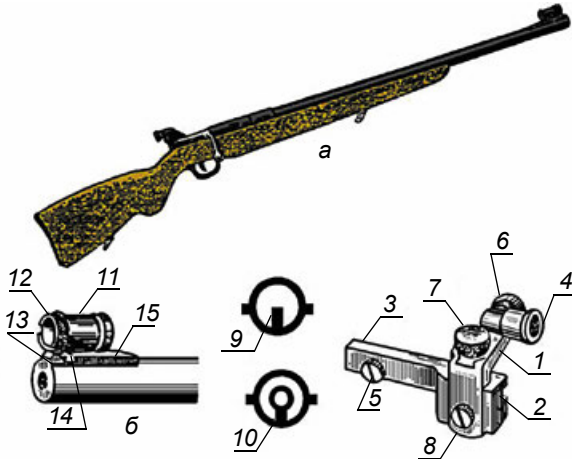

Малокالیберна гвинтівка ТОЗ-12: а – загальний вигляд; б – діоптричний приціл (1 – кутник; 2 – колодка; 3 – перехідна планка; 4 – діоптр; 5 – гвинт для затискання; 6 – головка горизонтального гвинта поправок кутника; 7 – головка вертикального гвинта поправок кутника; 8 – стопорний гвинт кутника; 9 – змінна прямокутна мушка; 10 – змінна кільцева мушка; 11 – корпус мушки; 12 – гайка корпусу мушки; 13 – виступ корпусу мушки; 14 – паз основи мушки; 15 – основа мушки)

Призначення і конструкція ствола, ствольної коробки, спускового механізму і затвора такі самі, як і у гвинтівки ТОЗ-8.

Ложа має подовжену цівку.

Прицільний пристрій складається з діоптричного прицілу і мушки (діоптри і мушки змінні).

Однозарядна пружинно-поршнева пневматична гвинтівка ІЖ-38 призначена для навчання стрільби. У ній для пострілу використовується енергія стисненого повітря, яке утворюється у повітряній камері ствольної коробки при швидкому рухові поршня під дією попередньо стисненої бойової пружини. Стиснення бойової пружини відбувається мускульною силою стрільця при повороті («перелама») вниз дульної частини ствола, який використовується як важіль. При цьому відкривається казенний зріз для можливості ручного заряджання кулі. Завдяки наявності автоматичного запобіжника відбувається блокування спускового гачка. Після заряджання кулі ствол закривається рукою поворотом його вгору. Спусковий гачок розблоковується.



ІЖ-38



Схема пострілу з пневматичної гвинтівки ІЖ-38:  
1 – куля; 2 – повітропровід; 3 – повітряна камера;  
4 – напрямок руху поршня; 5 – бойова пружина;  
6 – поршень; 7 – ствольна коробка; 8 – тиск повітря;  
9 – ствол

У крайньому задньому положенні бойовий звід поршня входить у зацеп із шепталом спускового механізму і утримується ним. Бойова пружина максимально стиснена. Коли стрілець натискає на спусковий гачок, шептало вивільняє бойовий звід поршня. Під дією

стисненої бойової пружини поршень з великою швидкістю рухається вперед, стискаючи повітря в повітряній камері ствольної коробки. Повітря під великим тиском через повітропровід у передній стінці ствольної коробки діє на кулю, яка міститься в каналі ствола. При досягненні необхідного тиску куля починає рухатись у каналі ствола з великим прискоренням – близько 200 м/с<sup>2</sup>. Відбувається постріл.

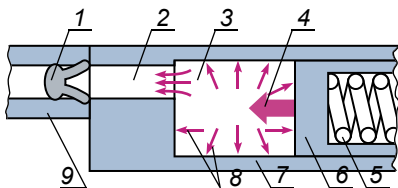

Таблиця 6 Казенний зріз

Характеристики пневматичної гвинтівки ІЖ-38	
Маса	2,8 кг
Довжина	1050 мм
Довжина ствола	450 мм
Калібр	4,5 мм
Дульна швидкість	150–180 м/с
Кількість нарізів у каналі ствола	6 (12)
Зусилля спуску спускового гачка	2–3 кгс
Довжина ходу спускового гачка	2–6 мм
Зусилля зводу бойової пружини	10 кгс
Температура працездатності	Від –20 до +40 °С

#### ◀ ЗАГАЛЬНА БУДОВА ПОМПОВИХ ТА НАПІВАВТОМАТИЧНИХ ГЛАДКОСТВОЛЬНИХ РУШНИЦЬ ▶

*Помпова рушниця* — рушниця, перезарядка якої відбувається позовжнім рухом (пересмикуванням) цівки силою руки стрільця.

Рух руки стрільця під час перезаряджання рушниці нагадує качання насосом (помпою), завдяки цьому рухові і отримана назва рушниці.

В Україні налагоджено випуск помпових рушниць Форт-500 різних модифікацій. Нині ця рушниця перебуває на озброєнні спецпідрозділів МВС та СБУ.

У Форт-500 використовується ручне перезаряджання з позовжньо ковзаючою назад-уперед цівкою (5). Подача набоїв здійснюється з підствольного трубчатого магазину (3), який споряджається через вікно в нижній частині ствольної коробки (2). Стволи комплектуються змінними чоками.

Чок – дульне звуження (або раструб), призначене для зменшення або збільшення розсіювання дробу під час пострілу.

Гладкоствольна рушниця Форт-500:

- 1 – ствол; 2 – ствольна коробка;  
3 – магазин; 4 – приклад; 5 – цівка,  
6 – спусковий гачок; 7 – рукоятка



*Напівавтоматична рушниця* – це рушниця, у якій перезаряджання (подача у ствол наступного патрона) відбувається автоматично без участі стрільця. Така рушниця має більшу, порівняно з помпою, скорострільність.

Зараз найбільш розповсюджені три основні схеми роботи автоматики: рушниці з газо-відводом, рушниці з інерційним перезаряджанням, рушниці з рухомим стволом.

#### *Рушниці з газовідводом*

На принципі газовідводу працюють, наприклад, рушниці Beretta.

Після пострілу частина порохових га-

зів відводиться з каналу ствола в камеру з поршнем. Гази діють на поршень, який через



Рушниця Beretta A300 Outlander

Рушниця *Benelli Super Vinci Optifade*

спеціальні тяги діє на затвор. Рухаючись назад, затвор відпирається і витягає стріляну гільзу, рухаючись уперед під дією бойової пружини, досилає черговий патрон з магазину у ствол.

#### Рушниці з інерційним перезарядженням.

Такі рушниці випускаються, наприклад, компанією Benelli.

Механізм перезарядження рушниці побудований таким чином, що під час пострілу відбувається відбій рушниці і вона вся рухається назад, а затвор, який має певну вагу (інерцію), дещо «запізнюється» і стискає свою пружину (мал. 1).

Ця пружина накопичує певну потенціальну енергію. Після закінчення її стискання вона починає розпрямлятися і відкидає затвор у бік відбою рушниці. При цьому затвор відпирає патронник і витягує стріляну гільзу й стискає зворотну пружину (мал. 2).

Після закінчення стискання зворотної пружини починається зворотний рух затвора уперед під дією зворотної пружини, яка розпрямляється. При цьому затвор досилає черговий патрон з магазину у ствол (мал. 3).



Мал. 1



Мал. 2



Мал. 3

Отже, щоб зброя перезарядилась, вона обов'язково повинна зрушитись за рахунок відбою хоча б на 3–5 см. Якщо ж відбій мінімізувати, рушниця не перезарядиться.

#### Рушниці з рухомим стволом

Принцип роботи зазначеної рушниці такий. Під час пострілу ствол, який з'єднаний із затвором, рухається назад. Досягнувши кінцевої точки руху, він роз'єднується із затвором і під дією своєї окремої пружини відлітає вперед, при цьому відбувається викидання стріляної гільзи. Затвор фіксується в задньому положенні. Щойно ствол досягне передньої кінцевої точки, відбувається вивільнення затвора, який, рухаючись уперед, досилає черговий патрон і, зробивши це, знову з'єднується зі стволом.

Через складність конструкції рушниці з рухомим стволом зараз практично не випускаються. Прикладами такої моделі рушниці є радянська рушниця МЦ-21-12 та італійська Breda Apollo Super.



Рушниця МЦ-21-12

### Формуємо компетентності



Чим відрізняється помпова рушниця від напівавтоматичної гладкоствольної рушниці? Поясніть на конкретному прикладі.

### ◀ ОСНОВИ СТРІЛЬБИ З ПНЕВМАТИЧНОЇ ГВИНТІВКИ ▶

Для досягнення успіхів у влучній стрільбі з пневматичної гвинтівки необхідно чітко за- своїти її практичні основи, а саме:

- приготування до стрільби;
- прицілювання;
- натискання на спусковий гачок;
- дихання під час стрільби.

#### Приготування до стрільби

Під час стрільби з пневматичних гвинтівок використовуються такі положення стрільби:



а) сидячи за столом з опорою ліктями на стіл або стоячи біля стійки з опорою ліктями на стійку;

б) лежачи з упору;

в) лежачи з руки (без упору). Лягти треба на живіт, спираючись на лікті і злегка розкинувши прямі ноги в сторони носками назовні. Права нога може бути дещо зігнута в коліні. М'язи ніг розслаблені. Тіло стрільця трішки розвернуте відносно лінії прицілювання приблизно на кут від 15 до 30°;

г) з коліна;

д) стоячи без опори.

**Прицілювання**

Прицілювання складається з двох частин: установки (регулювання) прицільного пристрою на задану дистанцію і наведення гвинтівки на ціль за допомогою прицільного пристрою.

Для прицілювання гвинтівки ІЖ-38 необхідно ведучим оком дивитися через середину прорізу прицільної планки на верхній край мушки так, щоб він був точно посередині прорізу і на одному рівні з боковими верхніми його краями. Це положення, як уже зазначалося при вивченні автомата, називається «рівна мушка». Потім, збираючи таке положення очей, прицілу і мушки, підвести верхній край мушки під низ чорного круга – «яблучка» мішені з невеликим просвітом, тобто в точку прицілювання. Потрібно намагатися утримати ці чотири елементи: очі, приціл, мушку і нижній обріз «яблучка» – на одній лінії. Складність прицілювання полягає, зокрема, у тому, що природа нашого зору не дає змоги чітко бачити відразу всі три потрібних стрільцю елементи прицілювання, які перебувають на різній відстані від ока. Тільки один елемент можна бачити чітко, а решта два будуть розпливчаті або, як кажуть, будуть мати «корону». Виникає питання: який з елементів прицілювання найважливіше бачити чітким?

Практика довела, що отримується кращий результат, якщо буде чітке бачення мушки.

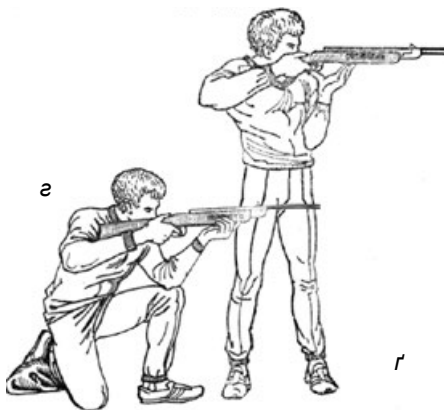

### Формуємо компетентності



Визначте, яке око у вас веде.

#### Натискання на спусковий гачок

Натискання на спусковий гачок має дуже велике значення для влучного пострілу. Натискання проводять першим суглобом вказівного пальця правої руки, і напрямок його повинен бути паралельним осі каналу ствола. Натискати потрібно плавно, без смикання, щоб не збити наводку гвинтівки. Сам постріл для стрільця повинен бути несподіваним.

#### Дихання під час стрільби

Якщо натискати на спусковий гачок і вільно, природно дихати, то буде велике розсіювання попадань у мішень, особливо по вертикалі. Тому стрілець перед натисканням

на спусковий гачок повинен затримувати дихання на 15...20 с. Перед затримкою дихання рекомендується вентиляція легень, для чого під час приготування до стрільби потрібно зробити 2–3 вдихи (але не більше).

Затримувати дихання потрібно на видиху. Якщо стрілець відчуває, що зробити постріл за час затримки дихання він не встигає, то потрібно повторити весь цикл дій спочатку.

### ◀ ПОМИЛКИ ПРИ СТРІЛЬБІ З ПНЕВМАТИЧНОЇ ГВИНТІВКИ ТА ЇХ УСУНЕННЯ ▶

Під час стрільби можуть бути допущені помилки, які впливають на її влучність.

Досить розповсюдженою помилкою під час прицілювання є «завалювання гвинтівки». Під час прицілювання мушка правильно встановлена відносно прицілу і точки прицілювання, але з деяким нахилом усієї гвинтівки в який-небудь бік. Стрільці-початківці найбільше завалюють гвинтівку вправо.

*Надто тривале прицілювання* (більше ніж 10 с ) призводить до стомлення ведучого ока і, як результат, до промахів у стрільбі.

Допускаються також помилки при натисканні спускового гачка, такі як його *смикання, різке натискання, натискання двома пальцями*.

Неправильне приготування до стрільби також погіршує її результати. Поширеною є помилка *очікування і боязнь пострілу*. Стрільцю здається, що час іде дуже повільно, і він мимоволі прискорює натискання на спусковий гачок, порушуючи плавність його спуску.

Помилкою є також «*підловлювання*» точки прицілювання. У прицілюванні дуже важливим чинником, який забезпечує влучний постріл, є вміння стрільця зберегти рівну мушку в момент пострілу. При цьому не слід боятися, що лінія прицілювання (наведення на ціль) не буде точно збігатися з бажаною точкою прицілювання. Найбільш небезпечні кутові зміщення зброї (з нерівною мушкою), до яких призводить різке, неконтрольоване натискання на спусковий гачок. Це відбувається, коли стрілець намагається зробити постріл саме в момент збігу вершини мушки з бажаною точкою прицілювання або, як кажуть, «підловити» момент; або ж стрілець, тільки-но досягне більш-менш стійкого положення зброї, намагається використати шанс і встигнути здійснити натискання спускового гачка. При цьому він пришвидшує тиск на спуск і збиває наведення зброї.

Щоб не було «підловлювання», стрілець під час пострілу повинен зосередити свою увагу на утриманні зброї з рівною мушкою і на збереженні плавності спуску незалежно від коливань зброї.

Ще одна помилка – *передчасне припинення прицілювання*.

Дуже часто новачки, зосередивши увагу на спуску, припиняють прицілювання до моменту пострілу. Щоб запобігти цьому, потрібно пам'ятати, що вся увага стрільця повинна бути зосереджена на прицілюванні, а спуск курка має відбуватися на підсвідомому автоматизмі.

Помилкою є *замружування неведучого ока*.

Для усунення зазначених помилок необхідно вчасно їх виявляти та усувати вправленням у стрільбі.

### ЗАПИТАННЯ ТА ЗАВДАННЯ ДЛЯ ПЕРЕВІРКИ ЗАСВОЄННЯ МАТЕРІАЛУ



1. Чим відрізняється будова малокаліберних гвинтівок ТОЗ-12 і ТОЗ-8?
2. Як спрацьовують основні частини та механізми ІЖ-38 під час заряджання та пострілу?
3. Поясніть принципи роботи автоматики напівавтоматичних гладкоствольних рушниць.
4. Розкажіть, яких заходів безпеки слід дотримуватися при проведенні стрільб у тирі та на військовому стрільбищі.

### Формуємо компетентності



1. Користуючись додатковими джерелами інформації, підготуйте повідомлення про калібри стволів нарізної та гладкоствольної зброї.

2. Підготуйте мультимедійну презентацію на тему «Стрілецька зброя нового покоління».

### Практичні завдання



Потренуйтеся у тирі вашого закладу загальної освіти у приготуванні до стрільби з пневматичної гвинтівки.

## § 15. БОЄПРИПАСИ. МІННО-ВИБУХОВІ ПРИСТРОЇ

### ◀ ЗАГАЛЬНА БУДОВА ТА ВИДИ БОЄПРИПАСІВ ДЛЯ СТІЛЕЦЬКОЇ ЗБРОЇ ▶

Боєприпасом для сучасної вогнепальної стрілецької зброї є унітарний патрон (див. словник термінів на с. 98).

Унітарний патрон складається із чотирьох основних частин: гільзи, капсуля-запальника, снаряда (куля, заряд дробу), металюного заряду (порох).

Унітарні патрони можна класифікувати за різними ознаками.

I. За призначенням: бойові; сигнальні (шумові); холості; навчальні, спеціальні.

II. За видом зброї: гвинтіво-кулеметні; проміжні; пістолетні; рушничні; револьверні.

III. За типом снаряду: зі звичайною кулею; з кулею підвищеної пробивної дії; зі зменшеною швидкістю кулі; з бронебійною кулею; з трасуючою кулею; з бронебійно-запалювальною кулею; з бронебійно-запалювальною трасуючою кулею; із запалювальною кулею миттєвої дії; з пристрільно-запалювальною кулею; з експансивною кулею; з розривною кулею; дробові; з хімічним снарядом (газові); з травматичним снарядом (гумовою, пластиковою кулею або дробом, сіллю тощо); зі спеціальним зарядом.

IV. За способом запалювання: центрального запалювання; кільцевого (бокового) запалювання; шпильковий; з електричним запалюванням.

V. За типом металюного заряду: порохові; пірорідинні.

VI. За будовою гільзи: гільза з виступаючою закраїною; гільза з неvistупаючою закраїною, утвореною кільцевим виступом і проточкою; гільза із частково виступаючою закраїною, утвореною кільцевим виступом і проточкою; гільза без закраїни; цільнометалева гільза; складена гільза; цільнотягнута гільза; комбінована гільза (метало-пластмасова або метало-паперова); безгільзові.

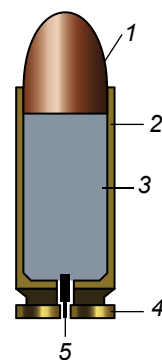

Будова унітарного патрона:  
1 – куля;  
2 – гільза;  
3 – порох;  
4 – фланець (закраїна);  
5 – капсуль

### ◀ МАРКУВАННЯ БОЄПРИПАСІВ ▶

Враховуючи наявність великого розмаїття патронів для стрілецької зброї, з метою їх візуального розрізнення було введено маркування.

Маркування патронів здійснюється за допомогою фарбування, нанесення знаків і написів як на складові частини патрона, так і на упаковку з ними.

Маркування наноситься:

- на гільзу (на торець фланця і бокову поверхню);
- на кулю (на головну частину кулі);

● на упаковку (на дерев'яний ящик, металеву коробку, вологонепроникний пакет, картонну коробку і паперовий пакет).

На торець фланця гільзи (донна частина патрона) наносяться клейма. *Клейма* – це умовні знаки у вигляді букв, цифр, малюнків, витиснених на поверхні елемента патрона. Вони містять дані про завод, на якому було виготовлено патрон, дату виготовлення, про деякі конструктивні особливості тощо.

Фарбування верхинки кулі застосовується для позначення типу та призначення патронів. Наприклад, бронебійно-запалювальну кулю фарбують у чорний і червоний ко-



льори; трасуючу – у зелений; бронебійно-запалювально-трасуючу – у фіолетовий і червоний; запалювальну – у червоний; зі зменшеною початковою швидкістю – у чорний і зелений.

Маркування упаковки патронів складається з кольорових розрізняльних смуг, знаків і написів чорного кольору.

### ◀ СПОРЯДЖЕННЯ МАГАЗИНА ПАТРОНАМИ І ПОРЯДОК ЗАРЯДЖАННЯ АВТОМАТА ▶

Спорядження магазину патронами можна проводити двома способами: звичайним і з обойми. Для спорядження магазину *звичайним способом* потрібно взяти його в ліву руку горловиною вгору і вигнутою стороною вліво, а в праву руку – патрони кулями до мізинця так, щоб дно гільзи дещо підвищувалось над великим і вказівним пальцями.

Утримуючи магазин з невеликим нахилом уліво, натиском великого пальця вклати патрони по одному під загини бокових стінок магазину дном гільзи до задньої стінки магазину.

Для спорядження магазину з *обойми* спочатку потрібно спорядити її патронами. Для спорядження обойми патронами необхідно вставити її в перехідник так, щоб вона увійшла в пази перехідника до упору. Тримаючи обойму з надітим перехідником у лівій руці, правою рукою, утримуючи патрон за кулю і верхню частину гільзи трьома пальцями (великим, вказівним і середнім), уставити його в пази обойми. Обойму можна споряджати патронами і без перехідника; для цього взяти обойму в ліву руку, а в праву – патрон; натиснувши на зачеп пружини, вставити кулю між обоймою і пружиною (утопити зачеп); вставити патрони в пази обойми; витягти кулю патрона з-під пружини обойми. Лівою рукою утримуючи обойму з перехідником, правою рукою спорядити її 15 патронами, після чого відокремити перехідник від обойми.

Далі проводиться спорядження магазину з обойми. Для цього потрібно:

- узявши магазин у ліву руку, правою рукою приєднати до нього перехідник так, щоб його загини увійшли у відповідні пази на горловині магазину;

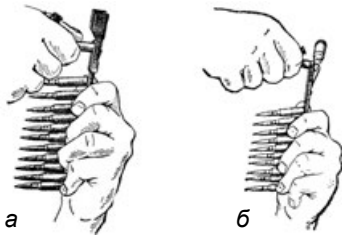

Спорядження обойми патронами: а – з перехідником; б – без перехідника

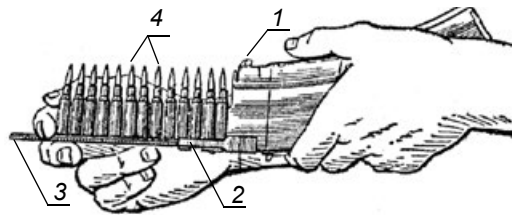

Спорядження магазину патронами з обойми: 1 – магазин; 2 – перехідник; 3 – обойма; 4 – патрони

- тримаючи магазин лівою рукою, правою рукою вставити в перехідник обойму з патронами (при спорядженні магазину з обойми патрони повинні бути орієнтовані вертикально кулями вгору);

- натискаючи вказівним пальцем правої руки на корпус гільзи (біля дна) верхнього патрона і пропускаючи обойму між середнім і вказівним пальцями, спорядити патронами магазин;

- вийняти з перехідника порожню обойму, вставити нову обойму з патронами і закінчити спорядження магазину рештою 15-ма патронами;

- вийняти порожню обойму і зняти з магазину перехідник.



### Заряджання автомата

За команду «Заряджай» або самостійно стрілець повинен:

- дістати із сумки споряджений магазин і приєднати його до автомата;
- зняти автомат із запобіжника і поставити перевідник на одиночний (автоматичний)

вогнь;

- відтягти рукоятку затворної рами назад до упору і різко відпустити її;
- поставити автомат на запобіжник, якщо не потрібно негайно відкривати вогнь або не надійшла команда «Вогнь», і перенести праву руку на пістолетну рукоятку.

Наведений порядок заряджання автомата застосовується безпосередньо перед стрільбою з нього.

Автомат також заряджають вартові перед виходом на пости, для конвоювання заарештованих, стосовно яких здійснюється кримінальне провадження, або для конвоювання засуджених та для супроводу осіб, які перевіряють варту. У таких випадках не передбачається ведення стрільби з автомата безпосередньо після його заряджання. Тому заряджати його потрібно по-іншому.

Заряджання автомата проводиться за командами начальника варту та під його безпосереднім наглядом. Автомат заряджається спорядженим магазином.

Отже, послідовність заряджання така:

1. Зняти автомат із запобіжника, поставивши перевідник у положення автоматичного вогню.

2. Відвести затворну раму із затвором назад.

3. При відведеній затворній рамі оглянути автомат. У патроннику не повинно бути патрона.

4. Різко відпустити затворну раму із затвором.

5. Спустити курок, натиснувши на спусковий гачок.

6. Поставити автомат на запобіжник.

7. Приєднати багнет.

8. Приєднати споряджений магазин.

У разі виникнення у військовослужбовця необхідності відкрити вогнь після такого заряджання, йому достатньо зняти автомат із запобіжника, відвести затворну раму із затвором назад і різко відпустити. Після цього можна вести вогнь.

### ◀ ЗАХОДИ БЕЗПЕКИ ПРИ ПОВОДЖЕННІ З БОЄПРИПАСАМИ ▶

Боєприпаси для стрілецької зброї є вибухопожежонебезпечними, тому при поводженні з ними головна увага повинна бути зосереджена на дотриманні заходів безпеки. Зберігання патронів проводиться тільки в спеціально обладнаних місцях із дотриманням температурних норм та норм складування. **Забороняється** паління та розведення відкритого вогню біля місць утримання боєприпасів. При поводженні з боєприпасами **забороняється** кидати, кантувати тару з боєприпасами, розбирати боєприпаси, вдаряти по капсулях боєприпасів або безпосередньо боєприпасів один по одному, переносити боєприпаси неохайно укладеними (без тари), нагрівати їх.

Також **забороняється**:

- використовувати бойові патрони в навчальних цілях (не для стрільби);
- використовувати патрони з осічкою з навчальною метою;
- залишати боєприпаси без нагляду;
- допускати пошкодження боєприпасів, забруднення тощо.

### ◀ МІННО-ВИБУХОВІ ПРИСТРОЇ. КЛАСИФІКАЦІЯ, ПРИНЦИПИ ДІЇ, АЛГОРИТМ ДІЇ ПРИ ВИЯВЛЕННІ ▶

Термін «мінно-вибуховий пристрій» (міна) застосовується у двох значеннях – мина як артилерійський снаряд і мина як інженерний боєприпас. Щоб підкреслити цю відмінність, застосовують уточнювальні терміни «мінометна мина» та «інженерна мина». У цьому параграфі йтиметься тільки про інженерні міни.

*Інженерна міна* – це заряд вибухової речовини, конструктивно об'єднаний із засобами підривання, призначений для нанесення ураження особовому складу, спорудам, техніці противника, який приводиться в дію від впливу об'єкта ураження (людина, танк, машина) на засоби підриву (датчик цілі) або ж за допомогою певного виду команди (радіосигнал, електроімпульс, часовий сповільнювач тощо).

В Україні не існує єдиної затвердженої або стандартизованої класифікації інженерних мін. Їх прийнято класифікувати за рядом критеріїв: за призначенням; за способом заподіяння шкоди; за ступенем керованості; за типом датчика цілі; за формою, напрямком та розмірами зони ураження; за способом доставки до місця застосування (способом установки); за типом вибухової речовини, що застосовується в міні; за можливістю знешкодження та вилучення; за наявністю систем самоліквідації; за часом постановки на бойове зведення. Основним типом класифікації вважається перший. Отже, за призначенням міни поділяють на три основні групи: *протитанкові*; *протипіхотні*; *спеціальні*.



*Протитанкові міни* призначені для знищення або виведення з ладу танків та інших броньованих машин противника. Вони також можуть вражати і неброньовані машини, а в деяких випадках і людей.

За типом датчика цілі протитанкові міни бувають: натискної дії (спрацьовують при натисканні на датчик цілі гусеницею, колесом машини); магнітної дії (спрацьовують від впливу на датчик цілі магнітного поля машини); теплової дії (спрацьовують від впливу на датчик цілі тепла, що виділяється танком); нахильної дії (спрацьовують при відхиленні корпусом машини антени (стрижня) від вертикального положення); сейсмічної дії (спрацьовують від струсу, вібрації ґрунту під час руху танка); інфрачервоної дії (спрацьовують при затіненні корпусом машини променя світла інфрачервоного діапазону, який освітлює чутливий датчик-запобіжник) тощо.

За способом заподіяння шкоди протитанкові міни поділяються на такі види: протибусеничні (руйнують траки гусениці, колесо); протидиштові (пробивають днище танка і викликають у ньому пожежу, детонацію боекомплекту, вихід з ладу трансмісії або двигуна, загибель або поранення членів екіпажу); протибортові (пробивають борт танка і викликають такі самі руйнування, що й попередня міна).

За ступенем керованості протитанкові міни бувають некеровані і керовані. Керування може здійснюватися по командній радіолінії або по провідній лінії. Сенс такої керованості полягає в тому, щоб під час руху мінним полем своїх танків вони не підірвались, а танки противника зазнали ушкоджень.

За способом установки протитанкові міни поділяються на міни, що встановлюються вручну (солдатами-саперами); міни, що встановлюються засобами механізації (гусеничні та причіпні мінні розкладники); міни, що встановлюються засобами дистанційного мінування (ракетні, авіаційні, артилерійські системи).

За можливістю знешкодження та вилучення міни бувають таких видів: міни, що вилучаються і знешкоджуються; міни, що вилучаються і не знешкоджуються; міни, що не вилучаються і не знешкоджуються.

За типом вибухової речовини протитанкові міни належать до мін з хімічною вибуховою речовиною.

Противіхотні міни призначені для знищення або виведення з ладу особового складу противника.

Зазвичай, ці міни нездатні заподіяти істотної шкоди танкам, бронемашинам та автомобілям. Максимум – це пошкодити колесо автомобіля, обшивку, скло, радіатор тощо.

За типом датчика цілі противіхотні міни бувають: натискної дії (спрацювання міни відбувається при натисканні на датчик ногою людини); натяжної дії (спрацювання міни відбувається від натягу дрютяного датчика ногою або тілом людини); обривної дії (спрацювання міни відбувається при порушенні цілісності тонкого маломіцного дроту ногою або тілом людини); сейсмічної дії (спрацювання міни відбувається від струсу ґрунту під час руху людини); теплової дії (спрацювання міни відбувається під впливом людського тепла); інфрачервоної дії (міна спрацьовує при затіненні тілом людини променя світла інфрачервоного діапазону, який освітлює чутливий датчик-запобіжник); магнітної дії (міна реагує на метал, наявний у людини).

За способом заподіяння шкоди противіхотні міни поділяються на: фугасні (завдають ураження силою вибуху – відривання кінцівок, руйнування тіла людини тощо); осколкові (завдають ураження осколками свого корпусу або готовими елементами (кульки, ролики, стрілки). Залежно від форми зони ураження є міни кругового ураження і міни спрямованого ураження; кумулятивні (завдають ураження кумулятивним струменем).

За ступенем керованості противіхотні міни, як і протитанкові, діляться на керовані і некеровані. За способом установки, можливістю видалення та знешкодження, за типом вибухової речовини та часом приведення в бойове положення ці міни не відрізняються від протитанкових.

Противіхотні міни призначені для знищення або виведення з ладу транспортних засобів противника, що рухаються транспортними шляхами (автодороги, залізниці, місця стоянок, злітно-посадкові смуги і майданчики, доріжки аеродромів). Поділ цих мін за іншими критеріями не наведено, оскільки він не відрізняється від поділу протитанкових і противіхотних мін.

Противіхотні міни призначені для виведення з ладу або знищення плавзасобів противника (човни, катери, понтони, плаваючі машини) під час руху цих плавзасобів на воді.

За типом датчика цілі противіхотні міни бувають: магнітної дії; акустичної дії (спрацьовують при перевищенні порогового значення рівня шуму гвинта плавзасобу); контактної дії (спрацювання міни відбувається від контакту корпусу плавзасобу із чутливими елементами датчика цілі (антена, стрижень тощо)).

За способом заподіяння шкоди ці міни, як правило, належать до одного типу – фугасні (завдають ураження гідроударом). За іншими критеріями противіхотні міни поділяються так само, як і наведені вище міни.

Об'єктні міни призначені для руйнування або виведення з ладу, пошкодження різних нерухомих або рухомих об'єктів противника (будівлі, мости, дамби, шлюзи, заводські цехи, доки, стапелі, ділянки доріг, причали тощо).

Сигнальні міни не призначені для знищення або пошкодження кого-небудь або чого-небудь. Завдання цих мін – видати присутність у певному місці противника, позначити його, привернути увагу до цього місця своїх підрозділів.

Міни-пастки (міни-сюрпризи) призначені для виведення з ладу або знищення особового складу, техніки, озброєння, об'єктів супротивника; створення обстановки нервозності, страху у противника («мінобоязнь»); позбавлення його бажання користуватися місцевими або залишеними (трофейними) предметами побуту, приміщеннями тощо. Як правило, міни-пастки спрацьовують унаслідок спроби противника скористатися якимись предметами побуту, приміщеннями, засобами зв'язку тощо.

**Особливі міни** – міни, які неможливо однозначно зарахувати до жодної вищезазначеної групи. Вони призначені для завдання шкоди противнику специфічними способами. Нині відомі такі типи особливих мін:

*підлідні* (призначені для руйнування крижаного покриву водоєм з метою перешкодити переправі військ противника по льоду);

*протимінопошукові* (виконують охоронне завдання щодо звичайних мінних полів, груп мін, одиночних мін. Спрацьовують від впливу на датчик міни полів (магнітних, радіочастотних, лазерних), які створюють міношукачі;

*протищупні* (мають таке саме завдання, як і протимінопошукові міни. Спрацьовують при доторканні датчика мінного щупа);

*хімічні фугаси і міни* (створюють після підриву зони зараження бойовими отруйними речовинами. Ці міни зараз на озброєнні не перебувають);

*бактеріологічні (біологічні)* (призначені для зараження місцевості хвороботворними мікроорганізмами і створення вогнищ епідемії небезпечних хвороб людей і тварин);

*вогневі фугаси*, як правило, саморобні (під час спрацьовування завдають ураження палаючими нафтопродуктами (бензин, гас, дизпаливо, мазут), запальними сумішами (напалм, пірогель), твердими запальними речовинами або сумішами (терміт, фосфор);

*каменеметальні фугаси*, як правило, саморобні (під час спрацьовування завдають ураження викинутим від вибуху камінням);

*сплавні* (скидаються в річку вище за течією і при контакті з мостом, греблею, шлюзом, плавзасобом вибухають).

**Зверніть увагу!** Знешкоджувати міни повинні спеціально навчені спеціалісти – сапери. Тому в разі виявлення міни категорично забороняється:

- наступати або наїжджати на міни;
- пробувати самотужки знешкодити міну або вилучити її із землі;
- обривати або тягти дроти, що прикріплені до міни.

Потрібно негайно повідомити про небезпечну знахідку органи поліції або місцевої влади. До прибуття компетентних працівників необхідно організувати чергування з метою запобігання підходу людей до небезпечного місця.

### Словник термінів



**Експансивна куля** – куля, здатна до розширення під час потрапляння в м'яке середовище.

**Проміжний патрон** – тип патрона для вогнепальної зброї, проміжний за потужністю між пістолетним патроном і патроном для гвинтівки.

### ЗАПИТАННЯ ТА ЗАВДАННЯ ДЛЯ ПЕРЕВІРКИ ЗАСВОЄННЯ МАТЕРІАЛУ



1. Назвіть ознаки, за якими проводиться класифікація унітарних патронів.
2. Поясніть мету маркування боеприпасів для стрілецької зброї.
3. Розкажіть про порядок заряджання автомата перед виходом на пост.
4. Як слід поводитися у разі виявлення мінно-вибухових пристроїв?

### Формуємо компетентності



Користуючись додатковими джерелами інформації, підготуйте повідомлення щодо типів датчиків цілі в мін-пасток.



## Розділ 6

# ТАКТИЧНА ПІДГОТОВКА



### § 16. ОСНОВНІ РИСИ ЗАГАЛЬНОВІЙСЬКОВОГО БОЮ

#### ◀ ПОНЯТТЯ ПРО БІЙ ▶

Відповідно до Бойового статуту Сухопутних військ Збройних Сил України, Частина III (взвод, відділення, екіпаж танка), *бій* – основна форма тактичних дій підрозділів, узгоджені за метою, місцем і часом удари, вогонь і маневр військових частин, підрозділів (кораблів, літаків) для відбиття ударів противника, його знищення (розгрому) та виконання інших завдань в обмеженому районі впродовж короткого часу. Тобто бій являє собою сукупність ударів, вогню та маневру.

*Удар* – складовий елемент бойових дій, бою, що полягає в одночасному ураженні противника потужною дією на нього зброєю або військами.

Залежно від сил і засобів, що застосовуються, удари можуть бути: удари військами (силами) та вогневі (ракетні, ракетно-артилерійські, авіаційні) удари.

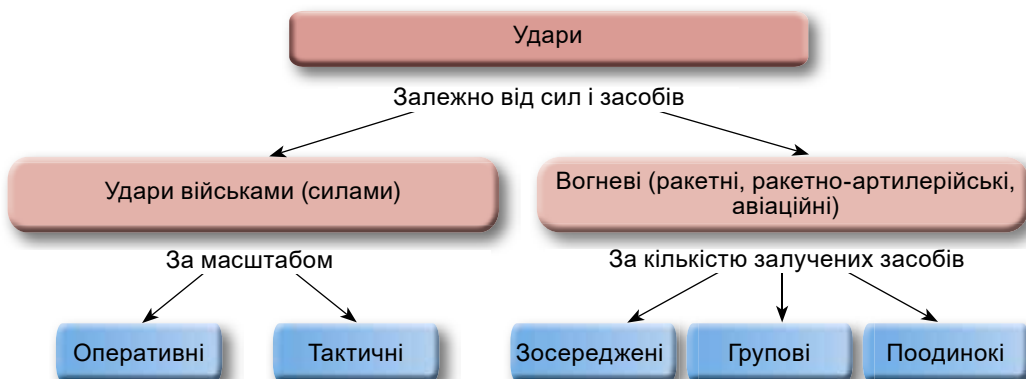

За масштабом удари військами (силами) можуть бути оперативними або тактичними, а вогневі (за кількістю залучених засобів) – зосереджені, групові, поодинокі, у тому числі високоточні.

**Вогонь** – ураження противника стрільбою (пуском) з різних видів зброї (озброєння) для знищення, подавлення, виснаження і руйнування.

**Маневр** – організоване пересування військових частин і підрозділів у ході бою з метою зайняття вигідного положення стосовно противника і створення необхідних сил і засобів на новому напрямку (рубезжі, у новому районі), відведення військових частин та підрозділів з-під ударів противника, а також перенесення вогню для найбільш ефективного ураження противника.

## ◀ ВИДИ ВОГНЮ ТА МАНЕВРУ, ЇХ ЗНАЧЕННЯ В БОЮ ▶

У тактиці види вогню визначаються за різними ознаками.

1. *За тактичними завданнями, які вирішуються*, вогонь буває на знищення, подавлення, виснаження, руйнування, задимлення (засліплення), освітлення тощо.

**Вогонь на знищення цілі** полягає в нанесенні їй такого ураження, за якого вона повністю втрачає свою боєздатність.

**Вогонь на подавлення цілі** полягає в нанесенні їй такого ураження, яке тимчасово позбавляє її боєздатності, обмежує або забороняє маневр і порушує управління.

**Вогонь на виснаження** – турбуючий вогонь з метою морально-психологічного впливу на живу силу противника.



Відкрита вогнева позиція гармати МТ-12 для стрільби прямою наводкою

**Вогонь на руйнування** полягає в приведенні оборонних споруд противника в непридатний для подальшого бойового використання стан.

**Вогонь на задимлення (засліплення)** полягає в застосуванні спеціальних боеприпасів, наприклад димових снарядів, з метою задимлення і осліплення вогневих засобів противника (особливо протитанкових), його командних і спостережних пунктів (постів).

**Вогонь на освітлення** застосовується при веденні бойових дій уночі для освітлення місцевості, постановки світлових орієнтирів (створів), а також для осліплення спостережних пунктів (електронно-оптичних засобів) вогневих засобів противника.

2. *За видами зброї* вогонь буває зі стрілецької зброї, гранатометів, танків (танкових гармат і кулеметів), бойових машин піхоти (бронетранспортерів) (БМП (БТР)), артилерії тощо.

3. *За способами ведення* вогонь буває прямою, напівпрямою наводкою, із закритих вогневих позицій.

**Стрільба прямою наводкою** ведеться з відкритої вогневої позиції, коли вогневий засіб наводиться безпосередньо в ціль.

**Стрільба із закритих позицій** – ведення вогню по цілях, які перебувають поза прямою видимістю з вогневої позиції.

Прямою протилежністю цій стрільбі є стрільба прямою наводкою, коли навідник вогневого засобу бачить ціль, розриви і особисто веде корегування вогню.

**Стрільба напівпрямою наводкою** – метод стрільби в артилерії, під час якої той, хто стріляє, спостерігає ціль і наводить на неї артилерійську гармату в горизонтальній площині, користуючись оптичним прицілом, а прицілювання у вертикальній площині ведеться як при стрільбі із закритих позицій.

4. *За напруженістю* вогонь буває короточасний (поодинокими пострілами, короткими або довгими чергами), безперервний, кинджальний, швидкий, методичний, залповий тощо.

**Вогонь поодинокими пострілами (одиночний)** – вид вогню при стрільбі з гвинтівки. Одиночним вогнем з автомата і ручного кулемета Калашникова вражають близько розташовані менш важливі нерухомі цілі, коли часу на виконання завдання достатньо, ціль добре видно, а особливе значення має економність стрільби.

**Вогонь чергами** є основним видом вогню зі стрілецької автоматичної зброї. Він менш економний, ніж стрільба одиночними пострілами, але, як правило, дозволяє вирішити вогневу задачу в більш короткий час, особливо при недостатньо хороших умовах спостереження.

**Безперервний вогонь** застосовується в напружені моменти бою по найбільш важливих і небезпечних цілях, насамперед групових.

**Кинджальний вогонь** – вогонь з кулеметів, що відкривається раптово з близьких відстаней в одному певному напрямку. Ведеться з ретельно замаскованої позиції з граничним напруженням вогню до повного знищення противника або до припинення його спроб просування в певному напрямку.

**Швидкий вогонь** – метод збільшення щільності артилерійської стрільби в складі підрозділу (батареї, дивізіону і т. п.), коли кожна гармата веде вогонь не за командою (як при стрільбі залпами), а негайно по готовності.

**Методичний вогонь** – вид артилерійського вогню, який застосовується для підтримки цілі (об'єкта) у пригніченому стані і виснаження противника.

**Залповий вогонь** – артилерійський вогонь такого характеру, коли всі гармати, призначені для стрільби, здійснюють одночасно за спеціальним сигналом постріл і, продовжуючи заряджання і наведення, чекають нового сигналу.

5. **За напрямком стрільби** вогонь буває фронтальний, фланговий, перехресний.

**Фронтальний** – вогонь, спрямований до фронту цілі.

**Фланговий** – вогонь, направлений у фланг цілі.

**Перехресний** – вогонь, який ведеться по одній цілі не менше ніж з двох напрямків.

6. **За способами стрільби** вогонь буває з місця, із зупинки (з короткої зупинки), з ходу, з борта, з розсіюванням по фронті, з розсіюванням у глибину, по площі та ін.

Під час **ведення вогню з місця** автоматик приймає положення для стрільби стоячи, з коліна і лежачи залежно від умов місцевості і вогню противника.

У русі автоматик може вести **вогню на ходу** без зупинки і з **короткої зупинки**.

При пересуванні на бронетранспортері, автомобілі, танку, десантних засобах для переправи і лижах автоматик для ведення вогню приймає зручне для нього положення, дотримуючись заходів безпеки.

Стрільба з **розсіюванням куль по фронті** цілі застосовується при обстрілі таких широких цілей, як атакуючий ланцюг піхоти противника, піхота, що залягла, жива сила противника в кущах або за штучними маскувальними масками.

Стрільба із застосуванням штучного **розсіювання в глибину** зазвичай ведеться по вузьких глибоких цілях. Такими цілями в бою можуть бути колони противника, траншеї і ходи сполучення, що збігаються за напрямком з площиною стрільби, та інші подібні цілі. Цей спосіб ведення вогню застосовується із станкових кулеметів і кулеметів, установлених у бронетранспортерах.

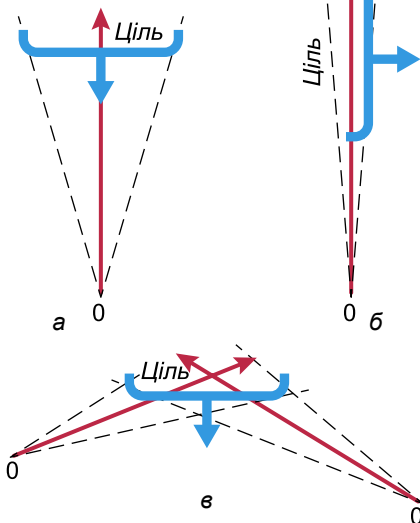

Види вогню зі стрілецької зброї залежно від напрямку стрільби:  
а – фронтальний;  
б – фланговий; в – перехресний



Стрільба з *розсіюванням куль по площі* здійснюється так, що одночасно ведеться вогонь по фронту і в глибину по широких і глибоких цілях, розташованих на деякій площі, а також по добре замаскованих цілях.

7. *За видами вогню* вогонь буває по окремій цілі, зосереджений, загороджувальний, багат шаровий, багатоярусний тощо.

*Вогонь по окремій цілі* – це вогонь батареї, взводу або гармати, який ведеться самостійно із закритої вогневої позиції або прямою наводкою.

*Зосереджений вогонь* – вогонь кількох кулеметів, гранатометів, автоматів і т. д., а також вогонь одного або декількох підрозділів, спрямований по одній цілі або по частині бойового порядку противника.

*Загороджувальний вогонь* – вид артилерійського вогню, який застосовується раптово для відбиття атак і контратак піхоти і танків противника на заздалегідь намічених і, як правило, пристріляних рубежах (ділянках). Відстань найближчої межі загороджувального вогню від своїх підрозділів, що перебувають не в укриттях, гарантує безпеку своїх військ. Глибина ділянок загороджувального вогню сягає зазвичай 150–200 м.

*Багат шаровий вогонь* – вид вогню з усіх видів зброї для знищення атакуючого противника на безпосередніх підступах до передових ліній, на флангах, на напрямках імовірного прориву і в глибині оборони. Сутність його полягає в тому, що вся місцевість у смузі до 400 м перед переднім краєм оборони повинна бути під дійсним вогнем, а наявні мертві простори – уражатися вогнем артилерії, мінометів і гранатометів із закритих вогневих позицій.

*Багатоярусний вогонь* – вогонь з вогневих засобів, розташованих на різних висотах (ярусах). Застосовується при веденні бойових дій у горах.

Видами маневру є: охоплення, обхід, відхід, маневр ударами і вогнем.

*Охоплення* – маневр, який здійснюється підрозділами в ході бою для атаки противника у фланг.

*Обхід* – більш глибокий маневр, здійснюється підрозділами для атаки противника з тилу.

*Відхід* – маневр, який здійснюється підрозділами з метою виходу з-під ударів сил противника, що переважають, виграшу часу та зайняття більш вигідного рубежу (району). Відхід проводиться тільки з дозволу або за наказом старшого командира.

*Маневр ударами і вогнем* полягає в одночасному або послідовному зосередженні вогню по найважливіших об'єктах противника або в розподіленні (розосередженні) вогню для ураження декількох об'єктів, а також у перенацілюванні їх на нові об'єкти.

## ◀ ОСНОВНІ ВИДИ ТА РИСИ ВЕДЕННЯ ЗАГАЛЬНОВІЙСЬКОВОГО БОЮ ▶

*Загальновійськовий бій* – основна форма тактичних дій військ, сукупність узгоджених і взаємозв'язаних за метою, завданнями, місцем і часом ударів, вогню і маневру військових частин і підрозділів родів військ, видів ЗС України, інших військових формувань та правоохоронних органів (далі – ІВФ та ПрО) для відбиття ударів противника, його знищення (розгрому) та виконання інших завдань в обмеженому районі протягом короткого часу.

Загальновійськовий бій ведеться об'єднаними зусиллями військових частин і підрозділів різних родів військ Сухопутних військ у взаємодії з іншими видами ЗС України, ІВФ та ПрО.

*Основними видами* загальновійськового бою є оборонний і наступальний бій.

*Оборонний бій* має місце в обороні, метою якої є відбиття наступу переважаючих сил противника, завдання йому максимальних втрат, утримання важливих районів (об'єктів) місцевості та створення сприятливих умов для переходу в наступ.

*Наступальний бій* застосовується під час наступу, метою якого є розгром (знищення) противника й оволодіння важливими районами (рубежами, об'єктами) місцевості. Наступ полягає в ураженні противника всіма наявними засобами, рішучій атаці, стрімкому просуванні підрозділів у глибину його бойового порядку, знищенні та взятті в полон живої сили, захопленні озброєння, військової техніки, намічених районів (рубежів) місцевості.

Характерними рисами сучасного загальновійськового бою є: рішучість, висока напруженість, швидкоплинність і динамічність бойових дій, їх наземно-повітряний характер, одночасний потужний вогневий вплив на всю глибину побудови військ, застосування різноманітних способів ведення бою, швидкий перехід від одних видів дій до інших, складна радіоелектронна обстановка, широке застосування різноманітних сил і засобів видів ЗС, ІВФ та ПрО.

Загальновійськовий бій вимагає від підрозділів, які беруть у ньому участь, безперервного ведення розвідки, умілого застосування озброєння, військової техніки, засобів захисту та маскуванню, високої мобільності та організованості, повної напруги всіх моральних і фізичних сил, непохитної волі до перемоги.

Це досягається високою бойовою виучкою; свідомим виконанням особовим складом військового обов'язку, стійкістю, хоробрістю, відвагою та готовністю особового складу за будь-яких умов здобути повну перемогу над ворогом; знанням командирами (начальниками) своїх підлеглих, особистим спілкуванням з ними, увагою до їхніх особистих потреб з урахуванням труднощів життя в бойовій обстановці, високою вимогливістю до них; виконанням у підлеглих відданості українському народові.

### ◀ ОСОБИСТА ЗБРОЯ ТА ЕКІПРОВКА СОЛДАТА ▶

Для успішного ведення бою солдат озброюється і екіпується.

Особистою зброєю солдата може бути автомат, ручний кулемет, ручний протитанковий гранатомет або снайперська гвинтівка. Крім того, у солдата повинні бути необхідна кількість боєприпасів, ручні осколкові гранати, а також можуть бути протитанкові гранати.

*Бойова екіпування (бойове спорядження)* — сукупність предметів, що використовуються солдатом як у ході бойових дій у воєнний час, так і з метою бойової підготовки в повсякденній обстановці в мирний час.

Функціонально вона поділяється на кілька напрямів і включає в себе:

- засоби індивідуального захисту (як протирадіаційного і протихімічного (протигази, костюми хімічного захисту, захисні комплекти), так і бронезахисту (каска або шолом, бронезилет), окуляри);
- засоби зв'язку і виявлення, наприклад рація;
- оптичні прилади і засоби нічного бачення (бінокль, прилади нічного та інфрачервоного бачення тощо);
- лопати та інші інструменти, наприклад сокира;
- освітлювальні і сигнальні боєприпаси та інша піротехніка;
- карти, компаси й топографічні прилади;
- фляги і казанки;
- предмети першої необхідності;
- медична аптечка;
- інші речі – залежно від військової спеціальності та фактично виконуваних функцій.

Предмети екіпування військовослужбовці носять у ранці, рюкзаку або речовому мішку, а також у розвантажувальних жилетах і на поясному реміні.

*Розвантажувальні жилети* призначені для «розвантаження» солдата, тобто рівномірного розподілу необхідного бойового спорядження по тілу. Досягається це за допомогою великої кількості кишень, які, з одного боку, дозволяють рівномірно завантажити жилет, а з другого – забезпечують швидкий доступ до вмісту кишень. Як правило, у кишнях



Солдат у загально-військовому захисному комплекті



Солдат в окулярах нічного бачення



Розвантажувальний  
(тактичний) жилет

розміщуються пістолет, пістолетні магазини, магазини для автомата, ручні гранати, аптечка, карти. На жилет навішують радіостанцію, ніж, ліхтар. Жилети бувають як з фіксованими кишенями, так і «набірні» – солдат може сам укомплектувати жилет такими кишенями, які потрібні йому для виконання бойового завдання.

Утримувати спорядження в наявності і справності – один з першорядних обов'язків солдата. Порядок підгонки і збирання спорядження на солдата регулюється статутами.

### Словник термінів



**Відкрита вогнева позиція** – місце розміщення вогневого засобу для ведення вогню, на якому вогневий засіб не укритий від наземного спостереження противника і, будучи замаскованим, виявляється під час відкриття вогню.

**Закрита вогнева позиція** – місце розміщення вогневого засобу, яке має з фронту значне укриття, що не дозволяє противнику його виявити наземним спостереженням (зокрема й за спалахами пострілів). Використовується в основному мінометними та артилерійськими підрозділами.

### ЗАПИТАННЯ ТА ЗАВДАННЯ ДЛЯ ПЕРЕВІРКИ ЗАСВОЄННЯ МАТЕРІАЛУ



1. Дайте визначення поняття «бій». Які основні види та риси сучасного загально-військового бою?
2. Який вид бою ведеться об'єднаними зусиллями військових частин і підрозділів різних родів Сухопутних військ у взаємодії з іншими видами ЗСУ?
3. Від чого залежить екіпіровка солдата?

### Формуємо компетентності



1. Схарактеризуйте види вогню та маневру. Який вид вогню за напруженістю ви застосували б з метою створення у ворога відчуття занепокоєності, страху, пригніченого стану?
2. Користуючись різними джерелами інформації, підготуйте розповідь про бронежилети, які використовуються у ЗСУ.
3. **Робота в парах.** Поміркуйте, які дієслова можна використати, щоб описати напруженість бою.

## § 17. ІНДИВІДУАЛЬНІ ДІЇ СОЛДАТА ТА ВЗАЄМОДІЇ У СКЛАДІ ДВІЙОК І ГРУП

### ◀ ВИДИ НОСІННЯ ЗБРОЇ (ВІЛЬНЕ, ТАКТИЧНЕ ТА В МОМЕНТ НАБЛИЖЕННЯ ДО ЦІЛІ) ▶

Чинні нормативні акти з військових питань не містять норм щодо видів носіння зброї (наприклад, автомата), зазначених у заголовку. У Стройовому статуті ЗСУ знаходимо лише три положення автомата – «на ремінь», «на груди», «за спину».



Види носіння  
зброї

Як показує практика, статутні види носіння зброї можуть не використовуватись під час безпосередньої участі солдата у воєнних діях. У цих випадках військові пропонують інші види носіння зброї, які дозволяють швидко приготуватись до стрільби й результативно її вести. Ці види носіння автомата в бойових умовах інколи потребують застосування спеціальних (не штатних) ременів, які називають тактичними ременями. На фото містяться зображення, що ілюструють вільне, тактичне та в момент наближення до цілі носіння автомата.

### ◀ ПЕРЕСУВАННЯ ОДИНОЧНОГО БІЙЦЯ НА ПОЛІ БОЮ ▶

Способи пересування солдата на полі бою заздалегідь передбачити практично неможливо. Зазвичай вони визначаються характером місцевості, діями противника і завданням, яке виконує конкретний солдат. Пересування на полі бою під час дій у пішому порядку може здійснюватися *прискореним кроком* або *бігом* (у повний зріст чи пригнувшись), *перебіжками* і *переповзанням*.

#### *Прискорений крок або біг*

Ділянки місцевості, приховані від спостереження противника і такі, що не прострілюються його вогнем, долаються прискореним кроком або бігом. Пересування прискореним кроком у повний зріст застосовується в ході атаки і наступу далеко від противника або на місцевості, де виключено спостереження противником (ліс, високий чагарник, лощина, яр, зворотні схили висот тощо). Пересування прискореним кроком пригнувшись застосовується для прихованого переміщення по місцевості з невисокими укриттями (низький чагарник, висока трава, канава тощо), по траншеях і ходах сполучення. Біг (повільний, швидкісний і в середньому темпі) може застосовуватись під час атаки противника, а також для подолання окремих ділянок місцевості. Швидкісний біг на повний зріст або пригнувшись застосовується при перебіганнях, при вибіганні з укриттів до бойових і транспортних машин.

#### *Перебіжки*

Відкриті ділянки місцевості, які обстрілюються противником, долаються перебіжками пригнувшись. Перебіжка починається з положення лежачи за командою (сигналом) командира відділення (старшого бойової групи) або самостійно. Перед початком перебіжки потрібно заздалегідь вибрати позицію (укриття), яка повинна забезпечити захист від вогню противника. Довжина кожної перебіжки в середньому повинна становити 20–40 кроків. Що більше відкрита місцевість, то швидшою і коротшою повинна бути перебіжка. Вона здійснюється стрімко, у напрямку місця зупинки, що міститься на відстані 1–2 м від обраної позиції (укриття). Перед початком перебіжки необхідно уважно оглянути місцевість та оцінити варіанти подальших дій. Досягнувши місця зупинки, потрібно з розгону лягти на землю й перекотитися (переповзти) на обрану позицію та приготуватись для ведення вогню. Зачекавши 5–10 с, потрібно в такому самому порядку перебігти до наступного місця зупинки і так доти, доки не буде досягнуто зазначеного командиром рубежу. Відділення, група або окремі солдати, що залишилися на місці, а також ті солдати, що вже висунулися після перебіжки на вказаний рубіж (зупинку), своїм вогнем підтримують тих солдатів, що перебігають. З однієї вогневої позиції вести вогонь тривалий час не можна, її треба частіше міняти. У ході ведення вогню солдат повинен уміти відшукати нову відповідну позицію (укриття) і за можливості приховано висунутися до неї.

Взвод може здійснювати перебіжки по одному або по відділеннях, а відділення – по одному, по бойових групах або одночасно всім складом.

#### *Переповзання*

Переповзання застосовуються для непомітного зближення з противником і прихованого подолання відкритих ділянок місцевості, що перебувають під наглядом або обстрілом противника. Як і перед перебіжкою, перед переповзанням необхідно намітити шлях переміщення і укриті місця для зупинки. В умовах застосування противником «мін-розтяжок» необхідно перед переповзанням застосовувати саперну «кішку» на шнурі, яка з положення



Саперна «кішка» для мін

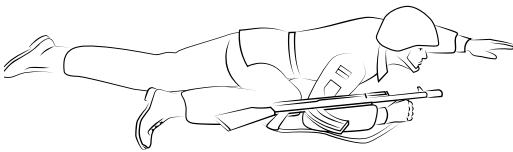

Переповзання напівкарачки

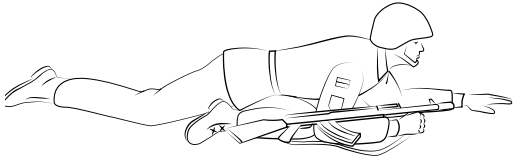

Переповзання по-пластунськи

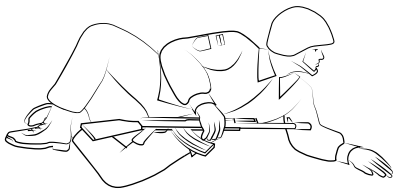

Переповзання на боці

лежачи викидається вперед по шляху переповзання та підтягується до себе, приводячи в дію детонатор встановлених мін. Під час застосування «кішки» в зоні ураження міни не повинні перебувати солдати свого підрозділу.

Залежно від обстановки, висоти рослинного покриву і наявності укриттів переповзання може здійснюватися *по-пластунськи, напівкарачки і на боці*.

Переповзання на боці застосовується зазвичай при пересуванні по снігу або на піщаній місцевості, при переповзанні з кулеметами, при підносі боєприпасів, доставці їжі і при винесенні поранених з поля бою.

#### ◀ ВИКОРИСТАННЯ УКРИТТЯ НА ПОЛІ БОЮ ТА РЕЛЬЄФНОСТІ ПОВЕРХНІ ЗЕМЛІ ▶

Місцевість відчутно впливає на бойові дії. Вона може як підвищувати, так і зменшувати бойові можливості військ.

Поле бою містить нерівності рельєфу, кущі, рови, ями, дерева, пеньки, споруди

тощо. Крім того, на території, де проходять збройні сутички, є воронки від розривів снарядів, мін та бомб. Усі ці об'єкти можуть стати у пригоді бійцю як надійні укриття від ворожого вогню та вигідні позиції для стрільби. Існують перевірені на практиці рекомендації щодо особливостей використання укриттів на полі бою та рельєфу місцевості.

Вище вже зазначалося, що лягати на землю після чергової перебіжки краще не за укриття, а поряд з ним на відстані 1–2 м і потім заповзати за нього. Перед здійсненням чергової перебіжки слід відповзти від укриття. Залишати укриття рекомендується іншим шляхом, ніж той, яким рухався солдат до укриття. Це потрібно для того, щоб ворог не зміг визначити місце появи бійця, а відповідно не мав змоги заздалегідь прицілитись у це місце.

Відповзати краще вправо. Це пояснюється відхиленням куль зброї ворожого стрільця за рахунок деривації (про деривацію згадувалось вище) вправо від нього. Узагалі ж напрямок деривації збігається з напрямком нарізів ствола. Оскільки в більшості сучасних зразків стрілецької зброї нарізи йдуть зліва-угору-направо, деривація кулі також відбувається у правий бік. Лише в японській стрілецькій зброї напрям нарізання ствола і, відповідно, напрям деривації лівий.

Якщо якась ділянка місцевості не має укриттів від ворожих куль, а лише забезпечує укриття від ворожого спостереження або ж противник дуже близько, необхідно після падіння на землю після перебіжки завмерти і не рухати головою, бо це дуже помітно.

Не слід моментально виконувати команду про зупинку в тому місці, де її отримав солдат, якщо воно може його демаскувати. Необхідно зайняти найближче укриття, яке буде зручним для ведення вогню і забезпечить непомітність подальшого переміщення.

Якщо під час перебіжок способом «від укриття до укриття» несподівано солдат потрапляє під ворожий вогонь, не слід будь-що добігти до чергового укриття. Краще відразу впасти на землю і щільно до неї притиснутися.

Не варто користуватися надто очевидними і легкодоступними укриттями. Адже про ці місця може знати ворог і завчасно їх замінювати або ж добре прицілити на них свою зброю. Можуть бути випадки, коли противник сам обладнає такі псевдоукриття, щоб заманити і знищити атакуючих.

## Формуємо компетентності



Поміркуйте над ситуацією. Стрілець-правша (прикладає приклад автомата до правого плеча) ховається від ворожих куль за будинком, час від часу відкриваючи вогонь з автомата в бік ворога з-за його рогу. З-за якого рогу будинку вести стрільбу для нього безпечніше?

## ◀ НАНЕСЕННЯ ГРИМУ ▶

Установлено, що з усіх відкритих частин тіла обличчя найчастіше демаскує солдата як удень, так і вночі. Отож виникає потреба в маскуванні його та інших відкритих частин тіла.

Правильно замасковане обличчя важко розгледіти вже на відстані кількох десятків метрів. На практиці для маскуванню часто використовують грим, який наносять спеціальними фарбами, а за їх відсутності можна користуватися деякими підручними засобами, наприклад вологою глиною та деревним вугіллям. Перед використанням цих засобів рекомендується нанести на обличчя мильний розчин. Перед користуванням фарбами потрібно перевірити шкіру на алергічні реакції. Для цього фарбу наносять на тильний бік кисті та спостерігають за станом шкіри протягом кількох годин. Не повинно виникати свербіння або почервоніння.

Зазвичай, щоб правильно нанести грим, солдати допомагають один одному перед початком операції. Частини тіла, які блищать, – лоб, вилиці, ніс, вуха та підборіддя – фарбують у темні кольори, а затінені ділянки обличчя – навколо очей, під носом і під підборіддям – у світлі відтінки. Крім обличчя, грим наносять і на відкриті частини тіла: задню частину шиї, руки.

Двоколірний грим найчастіше наносять випадковим чином. Долоні рук зазвичай не маскують. Однак, якщо вони використовуються як інструмент передачі певних сигналів, їх також маскують гримом. Двоколірний грим випускають у вигляді двобічного невеликого тубуса, у якому міститься фарба (крем), наприклад, з одного боку коричневого кольору, з другого – зеленого. Таким засобом зручно користуватися і в темноті, почергово відкриваючи кришки з кожного боку. Є також спеціальні коробки (бокси) із дзеркальцем усередині й фарбами трьох кольорів. Спеціалісти радять, як варіант, наносити камуфляж для маскуванню обличчя влітку в зоні лісостепу в такій послідовності:

1. Розпочинати потрібно з місць навколо очей, але не в безпосередній близькості до них. Потім слід переміститись до скронь, місць, де починає рости волосся на голові, пізніше нанести фарбу під носом і під нижньою губою. Оскільки це затінені місця, слід використовувати світлі фарби (мал. 1).

2. Частину обличчя між носом та щоками слід розфарбовувати симетрично. Далі нанести фарбу на обидві частини підборіддя або поруч із кутиками губ. У центрі лоба слід використовувати помірні кольори, наприклад помірно зелений або зеленувато-жовтий (мал. 2).

3. У безпосередній близькості біля очей, навколо щік і на підборідді слід використовувати чорний колір (мал. 3).

4. За допомогою пальців потрібно розтерти всі розфарбовані місця на обличчі так, щоб один колір плавно переходив в інший (мал. 4).



Мал. 1



Мал. 2



Мал. 3



Мал. 4



Термостійка камуфльована стрічка багаторазового використання



Маскування зброї за допомогою «кошлатої» камуфляжної стрічки



Маскування

### ◀ МАСКУВАННЯ ЗБРОЇ ▶

Окрім маскування відкритих частин тіла бійця, використовуються маскування зброї. Для цього її фарбують за допомогою аерозольних балончиків. Найчастіше фарбу наносять безпосередньо на місцевості з урахуванням її візуальних особливостей. Після закінчення застосування зброї фарбу змивають мильним розчином або розчинником.

Крім фарбування, для маскування стрілецької зброї також застосовують чохол із тканини або обмотування нерухомих частин зброї камуфльованою тканиною, бинтом, спеціальною термостійкою камуфльованою стрічкою багаторазового використання.

Хороший маскувальний ефект можна отримати від обмотування зброї так званою кошлатою камуфляжною стрічкою, яка повинна бути виготовлена з бавовняно-паперової тканини. Натомість синтетична тканина може розплавитись від гарячого ствола зброї.

### ◀ ПОНЯТТЯ ПРО ВОГНЕВУ ПОЗИЦІЮ В ОБОРОНІ ▶

Оборона здійснюється з метою відбиття наступу переважаючих сил противника, завдання йому максимальних втрат, утримання важливих районів (об'єктів) місцевості та створення сприятливих умов для переходу в наступ. В обороні вогонь є основним засобом ураження і знищення противника. Під час ведення оборонного бою кожен солдат, уміло використовуючи свою зброю, властивості місцевості і загородження, здатний успішно знищити живу силу противника, а також його танки та інші броньовані машини, що наступають. Тому в обороні велику увагу слід приділяти вибору та обладнанню вогневої позиції.

**Вогнева позиція** — ділянка місцевості, зайнята або підготовлена до зайняття вогневими засобами для ведення вогню. Солдат не має права залишати займану позицію без наказу командира.

Розглянемо вогневу позицію механізованого відділення. Воно обороняє бойову позицію фронтом до 100 м, на якій обладнуються *основні* і *запасні* (тимчасові) *позиції* для вогневих засобів, що дають змогу разом із сусідніми відділеннями знищувати противника вогнем перед фронтом і на флангах опорного пункту взводу.

На позиції відділення насамперед розчищають місцевість для поліпшення спостереження і ведення вогню, послідовно викопують одиночні (парні) окопи (окопи для автоматичних гранатометів, протитанкових ракетних комплексів) і окоп для БМП (БТР). На бойовій позиції відділення стрільці, кулеметники і гранатометник розташовуються так, щоб усі підступи до неї перед фронтом і на флангах були під дійсним, особливо фланговим і перехресним, вогнем, а загородження і перешкоди добре проглядалися і прострілювалися.

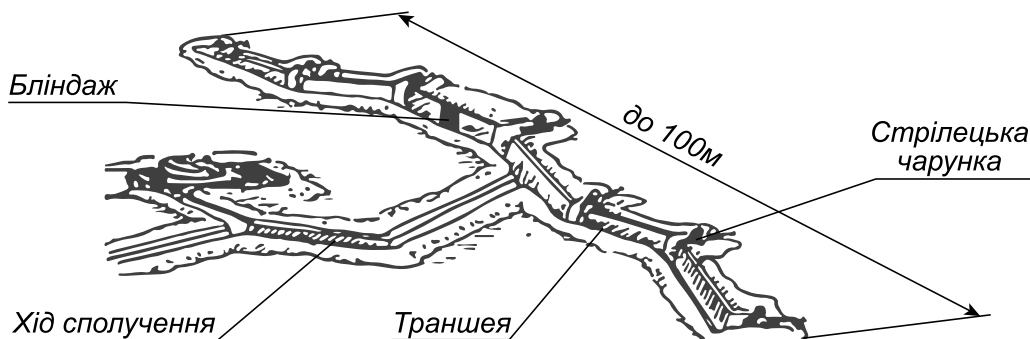

Вогнева позиція відділення

В окопах для стрільців, гранатометників, кулеметників обладнують протиосколкові козирки, потім окопи з'єднують між собою траншеєю, яку доводять до повного профілю, а якщо ґрунт нестійкий, стінки її підсилюють і з'єднують суцільною траншеєю з позиціями сусідніх відділень. Для особового складу обладнують перекриту щілину або бліндаж.

В окопі для БМП викопують окоп з протиосколковим козирком для протитанкового ракетного комплексу. Потім копають окоп на запасній (тимчасовій) вогневій позиції для БМП (БТР) і хід сполучення до нього.

На позиції відділення обладнують бліндаж, ніші для боєприпасів і проводять інші роботи, що стосуються його бойового і господарчого вдосконалення з метою забезпечення тривалого перебування особового складу в обороні.

Місце командира відділення, як правило, обладнують на позиції в такому місці, звідки зручніше управляти відділенням, спостерігати за місцевістю, противником і сигналами командира взводу.

На позиції відділення можуть розташовуватися вогневі засоби старших командирів.

#### ◀ ВИМОГИ ДО ВИБОРУ МІСЦЯ ДЛЯ ВЕДЕННЯ ВОГНЮ І СПОСТЕРЕЖЕННЯ ▶

Якщо командир не зазначив вогневу позицію, солдат вибирає її самостійно. Вона повинна мати хорошу оглядовість та обстріл у потрібному напрямку, бути зручною для стрільби, укривати вогневий засіб (стрільця) від спостереження противника, виключати наявність у секторі стрільби мертвих просторів і забезпечувати проведення маневру. Обираючи вогневу позицію, широко використовують воронки, канави, насипи, а також різні місцеві предмети (дерева, каміння, пеньки, кущі тощо). Якщо попереду обраної вогневої позиції є висока трава, кущі, купини, що заважають спостереженню і стрільбі, їх слід прибрати або вибрати іншу вогневу позицію.

Перш ніж розпочати обладнання позиції, необхідно швидко вивчити місцевість, звернувши особливу увагу на низини, канави, борозни та інші укриття, які противник може використати для непомітного наближення.

Місце розташування вогневої позиції має відповідати таким основним вимогам:

- забезпечувати хорошу оглядовість та обстріл місцевості попереду фронту на відстані мінімум 400 м, оглядовість і обстріл підступів до сусідніх позицій;
- сприяти маскуванню вогневої позиції, завдяки чому значно зменшується ефективність вогню противника;
- забезпечувати максимально приховане сполучення з тилом і з сусідніми вогневими позиціями;
- сприяти виконанню робіт щодо влаштування і обладнання вогневої позиції.



Під хорошим обстрілом розуміють відсутність мертвих просторів у межах сектора обстрілу. Найкращу оглядовість та обстріл підступів до вогневої позиції забезпечує її розташування на схилі пагорба, зверненого в бік противника. При розташуванні позиції біля підніжжя схилу забезпечується настільність вогню, за якої цілі вражаються на всьому шляху польоту кулі.

Розташування вогневої позиції біля топографічного гребеня висоти зазвичай відкриває оглядовість на великі відстані, але обстріл без мертвих просторів, як правило, можливий лише на короткі дистанції.

З точки зору обстрілу найбільш зручним місцем розташування вогневої позиції вважається бойовий гребінь. *Бойовий гребінь* – це лінія на передньому (зверненому в бік противника) схилі височини, з якого можливий обстріл до підшви схилу без мертвих просторів.

Забороняється вибирати і займати вогневу позицію на гребнях висот, перед місцевими предметами, на тлі яких буде чітко видно силуєт стрільця.

### ◀ ПОСЛІДОВНІСТЬ ОБЛАШТУВАННЯ І МАСКУВАННЯ ОКОПУ ДЛЯ СТРІЛЬБИ ЛЕЖАЧИ ▶

Облаштування окопу для стрільби з автомата лежачи проводиться малою піхотною лопатою. Зайнявши місце для стрільби, необхідно покласти автомат праворуч від себе на відстані витягнутої руки так, щоб у будь-який момент його можна було використовувати для ведення вогню по противнику. Повернутися на лівий бік і витягнути рукою лопату із чохла. Обхопити держак двома руками і ударами «на себе» підрізати дерен або верхній ущільнений шар землі, позначивши спереду і з боків межі виїмки. Перехопити лопату і ударами «від себе» зняти дерен, поклавши його спереду або вбік, і приступити до викопування окопу.

Викопуючи окоп, полотно (лоток) лопати слід врізати в землю не прямовисно, а навскіс. Землю викинути спочатку вперед, а потім убік, утворюючи бруствер, який забезпечує захист від куль (пробивальність кулею не затрамбованого ґрунту й піску становить до 70 см). Голову потрібно тримати якомога ближче до землі, не припиняючи спостереження за противником. Досягнувши потрібної глибини в передній частині виїмки окопу, відсунути назад і продовжити викопувати її до потрібної довжини, щоб можна було вкрити тубу і ноги.

Бруствер окопу ущільнюють кількома ударами лопатою плазом. Викопаний для стрільби лежачи окоп маскують під навколишню місцевість. Для цього використовують дерен, ґрунт і траву, що оточують окоп, а взимку – сніг. Від повітряного спостереження солдат в окопі маскується травою, гілками або використовує маскувальну сітку.

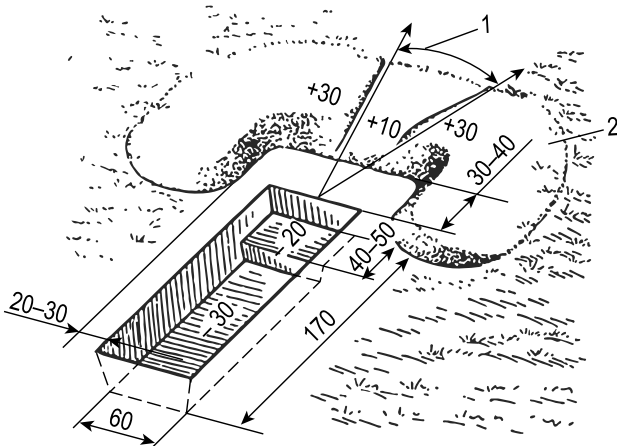

Одиночний окоп для стрільби з автомата лежачи:  
1 – сектор обстрілу; 2 – бруствер (розміри в сантиметрах)

Викопування лопатою окопу в кам'янистому ґрунті утруднене. Тому, обираючи місце для стрільби, щоб полегшити окопування, солдат використовує наявні на місцевості великі камені (валуни) і воронки від снарядів. Глибина окопу в такому ґрунті для стрільби лежачи буде невелика – 10–15 см. Бруствер насипають заввишки 25–30 см, і здебільшого попереду окопу через брак землі. На влаштування бруствера йдуть камені, грудки ґрунту з місця окопу. Бруствер з каменю, щоб не було розльоту кам'яних осколків при попаданні в нього куль, обов'язково присипають зверху шаром землі.



Послідовність викопування одиночного окопу для стрільби з автомата лежачи

При окопуванні в пустельних степах, де огляд і обстріл місцевості не обмежений, солдат може викопати безбрустверний окоп. При влаштуванні такого окопу землю з нього насипають у вигляді бруствера на деякій відстані від місця викопування окопу. Це сприяє хорошему маскуванню окопу і солдата, відволікає від нього вогонь противника, змушуючи останнього стріляти по помилковому брустверу. Узимку більш ніж будь-коли солдат, самоокопуючись, повинен уміло користуватися захисними властивостями місцевості й засобами маскуванню (білими маскувальними костюмами). Спочатку на місці окопу солдат очищає сніг до самої землі. Потім він насипає перед собою невисокий горбок зі снігу, тобто створює маску, що приховує його від спостереження противника, після чого за допомогою лопати розпушує ґрунт і викопує окоп. Викопану землю солдат негайно маскує шаром чистого снігу.

Після завершення обладнання та маскуванню окопу лопату слід заховати в чохол.

### ◀ ВИБІР МІСЦЯ ДЛЯ ВЕДЕННЯ СПОСТЕРЕЖЕННЯ ▶

Спостереження – один зі способів розвідки наземного і повітряного противника. Воно ведеться в усіх видах бойових дій. Для ведення спостереження у відділенні призначається спостерігач із числа солдатів. У нього може бути прилад спостереження, наприклад бінокль чи прилад нічного бачення.

Отримавши наказ від командира відділення, спостерігач усвідомлює: орієнтири та умовні найменування місцевих предметів; сектор (смугу, напрямок, район, об'єкт) спостереження; відомості про противника і свої підрозділи; де вибрати місце для спостереження і як його обладнати та замаскувати; на що звернути особливу увагу; порядок доповіді про результати спостереження і сигнали оповіщення про повітряного противника.

Умовне найменування місцевих предметів застосовується для полегшення орієнтування на місцевості, на якій є багато однотипних предметів. Підбирається умовне найменування відповідно до якої-небудь характерної ознаки даного місцевого предмета,



Правильно



Неправильно



Правильно



Неправильно



Правильно

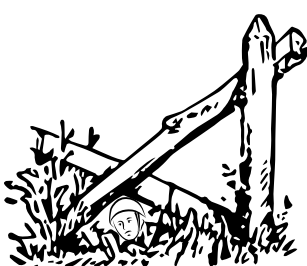

Правильно



Неправильно



Правильно



Неправильно

## Вибір місця для спостереження

наприклад, поле «Жовте», ліс «Темний», гай «Фігурний», висота «Кругла». Усвідомивши отриману задачу, спостерігач обирає місце для спостереження, якщо воно не було вказане, і займає його. Після цього він визначає відстань до орієнтирів і характерних місцевих предметів у призначеному секторі, не припиняючи спостережень за противником.

Місце для спостереження зазвичай вибирається поблизу командира, щоб мати можливість голосом доповідати про результати спостереження. Воно повинне забезпечувати хороший огляд, маскування, укриття від вогню противника і мати зручні підходи. Спостерігачеві необхідно розташовуватися так, щоб можна було якнайбільше бачити й чути, водночас залишаючись невидимим для супротивника.

Не рекомендується розташовуватися для спостереження на гребнях висот, вершинах пагорбів і курганів, поблизу місцевих предметів, які окремо розміщені (дерево, кущ, будова, міст, перехрестя доріг тощо). Вони можуть бути орієнтирами ворога і привернути його увагу. Якщо виявиться, що окремий предмет дуже зручний для спостереження, то розміщуватися біля нього краще з тінювого боку. В окопі, воронці або канаві треба роз-

ташовуватися так, щоб іззаду були насип, бугор або куш, на тлі яких голова спостерігача була б непомітна. На малюнку на с. 146 показано правильне і неправильне розташування спостерігача поблизу місцевих предметів.

Основним місцем укриття спостерігача від вогню противника є окоп. Тому треба за першої ж нагоди викопати його й замаскувати. Під час обладнання окопу не можна ні на мить припиняти спостереження за противником і потрібно бути в готовності до негайного відкриття вогню. Для маскування використовують підручні матеріали, які за своєю формою і забарвленням не змінюють загального тла місцевості, прилеглої до місця спостереження.

### ◀ СПОСОБИ ВИЗНАЧЕННЯ ДАЛЬНОСТІ ДО ОРІЄНТИРІВ ▶

Під час спостереження, а також ведення вогню по противнику потрібно вміти визначати відстані до цілі та різних предметів на місцевості (орієнтирів).

Окрім окомірних способів, відстань до місцевого предмета, якщо відомо його розміри, можна визначити за допомогою *тисячних*. Що таке тисячна?

*Тисячна* – це одиниця вимірювання кутів, що застосовується в артилерії і являє собою 1/1000 частку радіана.

Уявити кут в одну тисячну можна так. Подумки розділіть точками коло на 6000 рівних частин. Із центра кола проведіть два радіуси до сусідніх точок. Утвориться центральний кут, який опирається на дугу, що дорівнює 1/6000 частині довжини кола. Цей кут називається «тисячна», або «поділка кутоміра». Довжина дуги, на яку спирається тисячна, приблизно дорівнює 1/1000 радіуса кола.

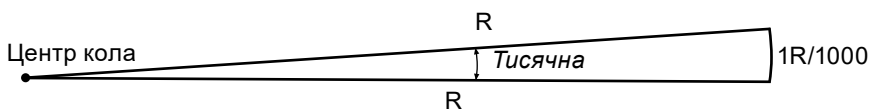

Тисячна (збільшено)

Тисячною зручно користуватися у стрілецькій справі і при спостереженнях за противником. Можна собі уявити, що стрілець (спостерігач) перебуває в центрі цього кола,  $R$  є дальністю стрільби (відстань до предмета спостереження), а довжина дуги є висотою чи шириною предмета або цілі (при малих кутах довжина дуги мало відрізняється від довжини хорди).

Використовуючи поняття тисячної, можна легко переходити від кутових одиниць до лінійних і навпаки. Адже довжина дуги, яка відповідає одній тисячній, на всіх відстанях дорівнює одній тисячній довжини радіуса, який у нашому прикладі дорівнює дальності стрільби (відстані до предмета спостереження).

Наприклад, на дальності стрільби 1000 м куту в одну тисячну відповідає довжина дуги 1 м ( $1000 \text{ м} : 1000$ ), на дальності стрільби 300 м – дуга 0,3 м ( $300 \text{ м} : 1000$ ), на дальності стрільби 500 м куту в дві тисячні відповідає дуга 1 м ( $500 : 1000 \cdot 2$ ).

Для виведення загальних залежностей уведемо такі позначення:

$K$  – кут, під яким стрілець (спостерігач) видно предмет у тисячних;

$B$  – висота (ширина) предмета в метрах;

$R$  – дальність стрільби в метрах (відстань до предмета спостереження).

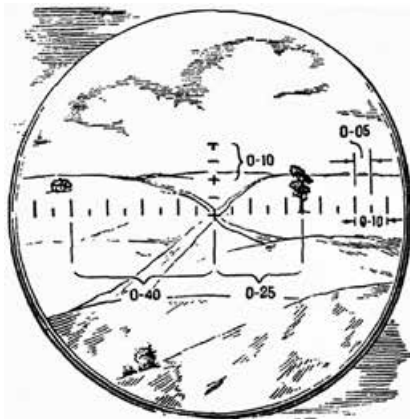

Сітка бінокля: маленька поділка дорівнює 5 тисячним, велика – 10 тисячним

Тоді, користуючись останнім прикладом, можна записати такі формули:

$$B = R \times K/1000, \quad (1)$$

$$\text{звідки } R = 1000B/K, \quad (2)$$

$$K = 1000B/R \quad (3)$$

Формули (1), (2), (3) називаються *формулами тисячної* і мають широке застосування в стрілецькій практиці, бо дозволяють, як зазначалось, швидко та легко переходити від лінійних до кутових величин і навпаки.

Кутову величину предмета в тисячних можна визначити за допомогою польового бінокля або іншого спеціального приладу спостереження. У полі зору бінокля є кутомірна сітка, яка, своєю чергою, має взаємно перпендикулярні кутомірні шкали. Величина однієї великої поділки шкали відповідає 10 тисячним (0–10), малої – 5 тисячним (0–05) (див. мал. на с. 147). У разі відсутності приладів спостереження кутові величини можна визначити за допомогою підручних предметів (олівця, сірникової коробки, пальців руки тощо). Для цього потрібно запам'ятати їх значення в тисячних. Кутові величини цих предметів при віддаленні їх від ока спостерігача на відстань витягнутої вперед руки (близько 50 см) наведено в таблиці 7.

Таблиця 7

Назва предмета	Розмір у тисячних
Товщина великого пальця руки	40
Товщина вказівного пальця руки	33
Товщина середнього пальця руки	35
Товщина мізинця руки	25
Патрон калібром 7,62 мм по ширині дульця гільзи	12
Гільза 7,62 мм по ширині корпусу	18
Простий олівець	10–11
Сірникова коробка по довжині	60
Сірникова коробка по ширині	50
Сірникова коробка по висоті	30
Товщина сірника	2

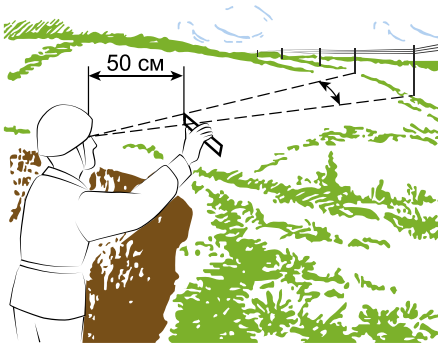

Визначення відстаней за допомогою лінійки

Для вимірювання дальності за допомогою лінійки потрібно тримати її перед собою на відстані 50 см від ока, тоді одна поділка (1 мм) буде відповідати двом тисячним (0–02).

У подальшому розрахунок проводиться за формулою тисячної.

Визначення відстаней за кутовими розмірами предметів дає точні результати лише за умови, якщо відомо лінійні розміри предметів, а кутові вимірювання зроблено ретельно.

Лінійні розміри типових об'єктів і місцевих предметів			
Назва об'єкта (місцевого предмета)	Розміри (усереднені) в м		
	висота	довжина (без гармати)	ширина
Танк	2,4	7,6	3,5
БМП (бойова машина піхоти)	2,6	6,8	3
БТР (бронетранспортер)	2,1	6,7	3
Телеграфний стовп	6	–	–
Стовпи дротяної загорожі	1,5	–	–
Кілометрові стовпи	2	–	–
Опори високовольтних передач	25	–	–
Щогли високовольтних ліній	10	–	–

### ◀ СПОСОБИ ВИВЧЕННЯ МІСЦЕВОСТІ, ВИЯВЛЕННЯ ЦІЛЕЙ ТА ДОПОВІДЬ ПРО ЇХ ЗНАХОДЖЕННЯ ▶

Призначений сектор спостереження за дальністю розбивається на три зони. Глибина ближньої зони 400–500 м, середньої – до 1000 м, дальньої – до меж видимості. Межі зон на місцевості встановлюються за добре видимими орієнтирами або місцевими предметами.

Огляд місцевості можна вести двома способами. Перший полягає в тому, що огляд починається з ближньої зони і ведеться справа наліво в бік противника. Оглянувши таким чином ближню зону, необхідно поглядом пройти по ній назад, ніби здійснюючи самоконтроль. У такому самому порядку оглядають середню і дальню зони. При цьому відкриті ділянки оглядають швидше. Місця, де можуть ховатися вогневі засоби противника (схили висот, яри, чагарник, будівля тощо), оглядають ретельно.

Використовуючи інший спосіб, спочатку оглядають поздовжні й поперечні дороги, потім узлісся лісів, гаїв, околиці населених пунктів, сади, а потім – окремі місцеві предмети.

Виявити противника можна за демаскувальними ознаками. Ними можуть бути сліди гусениць і коліс, стежки, що ведуть до укриттів, зів'яле листя і трава, використані для маскування укриттів, зброї і військової техніки, поява диму там, де його не повинно бути. Виявивши ознаки наявності противника, необхідно вивчити цю ділянку місцевості особливо уважно за допомогою приладу спостереження і визначити характер цілі (об'єкта).

Для визначення положення виявленої цілі (об'єкта) на місцевості необхідно визначити відстань до неї (вправо або вліво, далі або ближче) від найближчого орієнтира, відстань

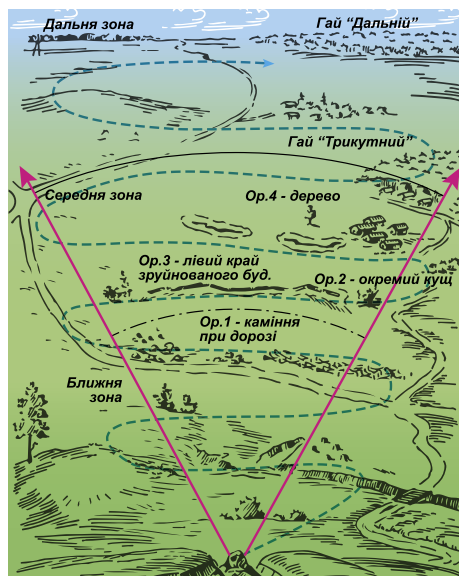

Порядок огляду місцевості в секторі спостереження

до якого вже відома. Відстань в сторони від орієнтира вимірюється в тисячних, а по дальності – у метрах. Доповідь про результати спостереження повинна бути короткою і чіткою. Це дозволяє командирі відразу ж відшукати те, що виявив спостерігач. Спостерігач не голосно, але так, щоб чув командир, доповідає орієнтир (місцевий предмет), положення виявленої цілі відносно орієнтира (місцевого предмета) і її дії. При цьому він спочатку вказує положення цілі вправо або вліво від орієнтира в тисячних, а потім далі або ближче – у метрах. Наприклад: «Орієнтир 1, вправо 20, далі 100, в окопі – спостерігач».

Виявивши повітряну ціль противника, спостерігач негайно подає сигнал оповіщення, визначає її характер, напрямок і висоту польоту й доповідає командирі.

Наприклад: «Повітря, над Іванівкою ланка вертольотів, висота 50».

Результати спостереження заносять у журнал спостереження за такою формою:

Час спостереження	Де і що помічено	Кому і коли повідомлено
	«_____» _____ 20____ р.	
06.10	Орієнтир 1, вправо 20, далі 100, в окопі – спостерігач	Сержанту Іваненку, о 6.10

### ◀ ЗАВДАННЯ, ПРИЙОМИ І СПОСОБИ ДІЙ СОЛДАТА НА ПОЛІ БОЮ У СКЛАДІ БОЙОВОЇ ГРУПИ. СКЛАД БОЙОВОЇ ГРУПИ ▶

Пошук ефективних способів ведення бойових дій в арміях держав, які брали участь у локальних війнах та обмежених збройних конфліктах останніх десятиліть, викликав появу тактики групового бою, основу якої складають дії бригадних, батальйонних, ротних тактичних груп, а також *бойових груп, які формуються у взводах і навіть у відділеннях піхоти*.

Збільшення ролі невеликих підрозділів у боротьбі з нечисленними групами противника обумовило доцільність створення у складі механізованих відділень позаштатних бойових груп – «двійок» і «трійок», які налічують відповідно два або три військовослужбовці.

Розподіл відділення на бойові групи дозволяє створити більш гнучкий та розосереджений бойовий порядок, підвищити ефективність вогневого ураження противника й живучість підрозділу, забезпечує взаємну підтримку і прикриття вогнем на полі бою під час здійснення маневру. При використанні групової тактики значно підвищується роль молодших командирів, старших груп і взагалі самостійність і відповідальність кожного військовослужбовця за виконання поставленого бойового завдання.

Однією з причин створення бойових груп стало й те, що в ході бойових дій у сучасних умовах особливе місце посіли снайперські дії. Саме снайпер, уражаючи важливі цілі, часто визначає успіх підрозділу.

Зараз снайпера включають до складу групи й автоматники, кулеметники, гранатометники, які діють з ним у парі, стали допомагати йому в пошуках цілі, забезпечувати його охорону, вибір позиції, її маскування. У результаті підвищилася ефективність не тільки снайперів, але й самих бойових груп.

Групова тактика не є універсальною, тобто вона застосовується не в усіх випадках бойових дій відділення. Ефективне її використання вимагає від командирів високої тактичної підготовки, уміння організувати взаємодію між бойовими групами, із сусідами, із засобами підтримки, здійснювати стійке управління бойовими групами, їхнє всебічне забезпечення в ході бою.

Склад бойових груп залежить від організаційно-штатної структури відділення і наявності вогневих засобів. Відділення складає, як правило, три бойові групи, дві з яких – вогневі, а одна – маневрена.

*Маневрена група* призначена для виконання завдань щодо знищення противника, міцного утримання займаних позицій та об'єктів, захоплення його об'єктів, озброєння й техніки.

Вогнева група призначена для підтримки вогнем дій маневреної групи й виконання разом з нею її завдань.

◀ РОЗПОДІЛ ОBOB'ЯЗКІВ МІЖ ВІЙСЬКОВОСЛУЖБОВЦЯМИ ТА ЇХ ВЗАЄМОДІЯ В БОЙОВІЙ ГРУПІ. ПОРЯДОК ДІЙ У СКЛАДІ БОЙОВИХ ГРУП ▶

Досвід показує, що за належної підготовки і всебічного забезпечення бойові групи можуть успішно виконувати завдання як у наступі, так і в обороні.

У разі ведення наступу командир відділення вказуються: напрямок руху, смуга висування, рубіж переходу в атаку (або умовний сигнал на перехід в атаку), спосіб і об'єкт атаки, а також напрямок продовження наступу. Своєю чергою командир відділення визначає старшому кожної бойової групи: напрямок руху, смугу висування, рубіж переходу в атаку (або умовний сигнал на перехід в атаку), спосіб атаки противника (з фронту, з виходом у фланг або в тил, одночасно із сусідньою бойовою групою або самостійно, із застосуванням засобів задимлення або без них), об'єкт атаки і напрямк продовження наступу.

Старші бойових груп визначають відповідні завдання кожному солдату. У ході висування до переднього краю противника (зближення з противником) зазначені завдання через кожні 50–100 м можуть уточнюватися або ставитися заново (з урахуванням характеру дій противника, втрат особового складу тощо).

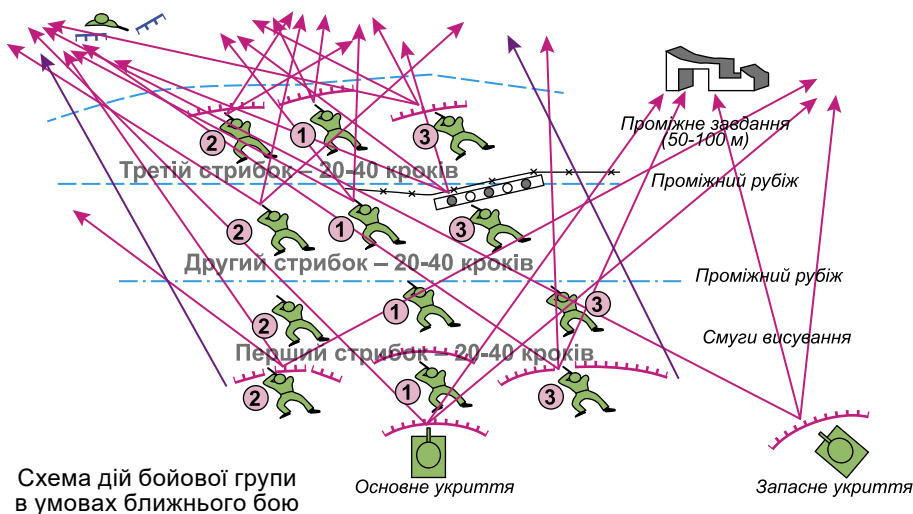

Інтервали між військовослужбовцями бойової групи повинні становити 5–6 кроків.

Кожному військовослужбовцю, з урахуванням умов місцевості, на напрямку дій групи вказуються дві-три вогневі позиції, які необхідно змінювати після декількох коротких черг.

Кожному солдату бойової групи призначаються сектори стрільби – основний і додатковий, вони повинні перекриватися між військовослужбовцями, які діють поруч, не менше ніж на 10–15° (170–250 тисячних), створюючи зону суцільного вогню.

Висування на рубіж переходу в атаку відбувається на дистанціях, які забезпечують візуальне спостереження за діями один одного і взаємну підтримку вогнем. Атака на противника відбувається, як правило, під прикриттям димів.

Переміщення на полі бою здійснюється послідовно, наприклад так, як показано на малюнку на с. 151. Спочатку стрілець 1 (найбільш підготовлений і фізично розвинений солдат у групі) під вогневим прикриттям кулеметника і старшого стрільця, застосовуючи різні способи пересування на полі бою – прискореним кроком, бігом (пригнувшись), перебіжками – 2–3 «стрибками» («ривками») повинен вийти на рубіж 50–100 м, при цьому довжина «стрибків» між зупинками для перепочинку залежить від умов місцевості та інтен-



сивності вогню противника і в середньому становить 20–40 кроків. Після зайняття рубежу стрілець обладнує бруствер і готується до ведення вогню для прикриття інших бійців із бойової групи.

Залежно від обстановки та прийнятого рішення послідовність переміщення інших військовослужбовців, і бойових груп у цілому, може бути різноманітною.

Переміщення має здійснюватися безсистемно, з використанням умовних сигналів (жестів) і команд.

Кожна бойова група повинна мати «кішку», шнури (2–3 на відділення) і вміти їх використовувати для розмінування мін на розтяжках, а також тих, які встановлено на ґрунті без заглиблення й маскуванню. Усі військовослужбовці повинні вміти використовувати багнет для того, щоб проробляти проходи в дротяних загородженнях противника, виводити з ладу лінії зв'язку і застосовувати його під час ведення рукопашного бою.

У ході виконання бойового завдання командир відділення управляє бойовими групами за допомогою встановлених сигналів управління, переміщаючись із однією з бойових груп або в проміжках між ними. Зв'язок з командиром взводу підтримується по радіо.

З виходом на рубіж переходу в атаку особовий склад бойових груп за командою командира відділення, використовуючи підтримку вогнем з озброєння бойових машин, рішучою атакою знищує противника.

Атака на противника відбувається, як правило, у такий спосіб. Вогневі групи (або одна з них) відволікають увагу противника і сковують його дії на одному з напрямків, а тим часом маневрена група непомітно просувається на один з його флангів або в тил.

З виходом до об'єкта атаки маневрена група засліплює противника димами й закидає гранатами та у взаємодії з вогневими групами одночасно атакою у фланг або тил знищує його (захоплює в полон).

Під час дій в обороні склад бойових груп може бути таким самим, як і в наступі.

Бойові групи можуть успішно використовуватися також у складі бойової охорони, сторожових застав, при проведенні блокування, пошуку, патрулювання, при штурмових діях у населеному пункті, у горах.

### Словник термінів



**Мертвий простір** – ділянка місцевості в межах прицільної дальності стрільби, у якій ціль не може бути уражена безпосереднім у неї влучанням.

**Настільна стрільба** – ведення вогню під малими кутами кидання, коли траєкторія польоту кулі (снаряду) є пологою, тобто має малу крутизну.

### ЗАПИТАННЯ ТА ЗАВДАННЯ ДЛЯ ПЕРЕВІРКИ ЗАСВОЄННЯ МАТЕРІАЛУ



1. Що таке вогнева позиція? Як обладнується вогнева позиція відділення?
2. Які правила нанесення гриму на відкриті ділянки тіла солдата?
3. Як досягається маскуванню стрілецької зброї? Поміркуйте й запропонуйте свої варіанти.
4. Як обрати місце для ведення вогню і спостереження?
5. Поясніть таку доповідь спостерігача: «Орієнтир 3, ліворуч 25, ближче 50, перед кущем – гранатометник».
6. Від чого залежить склад бойових груп?
7. Поясніть причини появи бойових груп у складі механізованих відділень.

### Формусмо компетентності



1. У який бік від укриття краще відповзати в разі ведення вогню противником із різної зброї, виготовленої в Японії? Відповідь обґрунтуйте.
2. Розв'яжіть задачу. Спостерігач у польовий бінокль помітив диверсійно-розвідувальну групу (ДРГ) противника, яка зупинилась на рубежі стовпів лінії електропередач. Відомо, що відстань між стовпами 50 м. У біноклі вона займає дві великі поділки горизонтальної кутомірної шкали (20 тисячних). Яка відстань до ДРГ?
3. Зображення ворожого піхотинця помістилось у польовому біноклі по вертикалі між рисочкою і хрестиком, що відповідає 5-ти тисячним. Висота піхотинця 1,5 м. Ви-

значте дальність до нього. Який приціл на автоматі слід установити для влучної стрільби по піхотинцю?

### Практичні завдання



1. Використовуючи макет автомата, випробуйте різні види його носіння. Які позитивні й негативні моменти ви відмічаєте? Чи є у вас власні пропозиції щодо носіння автомата?
2. Схарактеризуйте способи пересування солдата на полі бою. Об'єднайтесь у «бойові групи» й повправляйтесь у перебіжках на «полі бою».

## § 18. ОСНОВИ ВІЙСЬКОВОЇ ТОПОГРАФІЇ

### ◀ СУТЬ ОРІЄНТУВАННЯ НА МІСЦЕВОСТІ ▶

*Орієнтуватися на місцевості* – це означає визначити своє місце перебування й потрібний напрямок руху відносно сторін горизонту, оточуючих об'єктів місцевості тощо.

Сутність орієнтування складають три основних елементи:

- упізнання місцевості, на якій перебуває особа, за характерними її ознаками та орієнтирами;
- визначення свого місця розташування, а також інших необхідних об'єктів;
- відшукування та визначення потрібних напрямків на місцевості.

Орієнтування на місцевості необхідне для постановки бойових завдань підрозділам та вогневим засобам, нанесення на карту результатів розвідки противника та місцевості, для управління військами в ході бою тощо.

В основі орієнтування лежить вміння вибирати на місцевості орієнтири й використовувати їх як своєрідні маяки, що вказують потрібні напрямки, пункти, рубежі тощо. Вивчення та запам'ятовування незнайомої місцевості потрібно завжди розпочинати з вибору кількох найбільш примітних орієнтирів. Потрібно запам'ятати їхній зовнішній вигляд та взаємне розташування, щоб у подальшому можна було за ними в будь-якому пункті впізнати місцевість і визначити своє місцеперебування.

Орієнтуватися можна за картою, за компасом, за зірками. Орієнтирами можуть також бути різні об'єкти природного (річка, болото, дерево) або штучного (маяк, вишка) походження. При орієнтуванні за картою необхідно пов'язати зображення на карті з реальним об'єктом. Найпростіше вийти на берег річки або дороги, а потім повертати карту доти, доки напрямок лінії (дороги, річки) на карті не буде збігатися з напрямком лінії на місцевості. Предмети, розташовані праворуч і ліворуч від лінії, на місцевості повинні перебувати з тих самих боків, що й на карті. Для надійного і точного орієнтування в будь-яких умовах місцевості та погоди на озброєнні військ є компаси та сучасна навігаційна апаратура.

### ◀ ВИЗНАЧЕННЯ СТОРІН ГОРИЗОНТУ ЗА КОМПАСОМ, ГОДИННИКОМ ТА СОНЦЕМ, ЗІРКАМИ, МІСЦЕВИМИ ПРЕДМЕТАМИ ▶

#### *Визначення сторін горизонту за компасом*

За допомогою компаса дуже зручно і швидко можна визначити сторони горизонту. Однак слід пам'ятати, що на його показання можуть впливати металеві предмети, лінії електропередач та електронні пристрої, розташовані в безпосередній близькості від нього. Тому під час визначення напрямків за компасом треба відходити на 40–50 м від ліній електропередач, залізничного полотна, бойових машин та інших великих металевих предметів.

Щоб орієнтуватися за допомогою компаса, потрібно покласти його на горизонтальну поверхню (наприклад,



Визначення сторін горизонту за компасом

долоню), далі дочекатися, поки стрілка зупиниться. Вказівний її кінець завжди показує на північ, а протилежний – на південь. Ліворуч від стрілки буде захід, праворуч – схід. За компасом також орієнтують топографічні карти.

Орієнтування карти за компасом застосовується в основному на місцевості, яка складна для орієнтування (у лісі, у пустелі), де зазвичай важко підібрати орієнтири. У цих умовах компасом визначають напрямок на північ, а карту розташовують верхньою стороною рамки в бік півночі так, щоб вертикальна лінія координатної сітки карти збігалася з поздовжньою віссю магнітної стрілки компаса.



Орієнтування карти за компасом

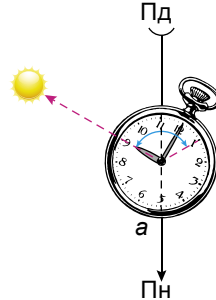

Визначення сторін горизонту за годинником та Сонцем (до 13.00)

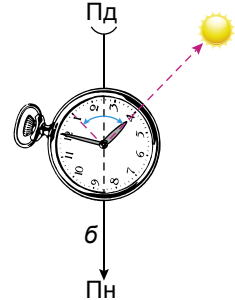

Визначення сторін горизонту за годинником та Сонцем (після 13.00)

### *Визначення сторін горизонту за годинником та Сонцем*

Для визначення сторін горизонту в Північній півкулі годинник встановлюється горизонтально так, щоб годинникова стрілка була направлена на Сонце.

Кут між годинниковою стрілкою та напрямком на цифру 1 на годинниковому циферблаті ділиться навпіл прямою лінією (бісектрисою), яка вказує напрямок на південь.

До полудня потрібно ділити навпіл той кут, який годинникова стрілка повинна пройти до 13.00, а після полудня – той кут, який вона вже пройшла після 13.00.

**Зверніть увагу.** Що ближче до екватора будуть визначатися таким чином сторони горизонту, то більшою буде похибка.

### *Визначення сторін горизонту за зірками*

Полярна зоря завжди знаходиться на півночі. Уночі на безхмарному небі її легко відшукати за сузір'ям Великої Ведмедиці. Для цього через дві крайні зорі Великої Ведмедиці потрібно подумки провести пряму лінію і відкласти на ній п'ять разів відрізок, який дорівнює відстані між крайніми зорями. Кінець п'ятого відрізка вкаже місце Полярної зорі, яка міститься в сузір'ї Малої Ведмедиці (крайня зірка ковша Малої Ведмедиці).

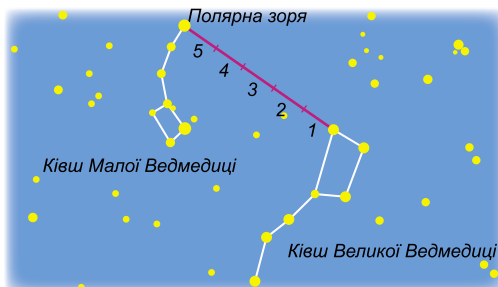

Знаходження Полярної зорі на небосхилі

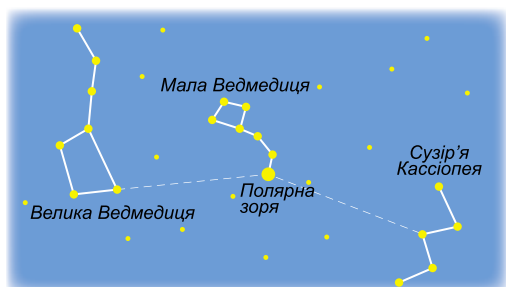

Знаходження Полярної зорі за сузір'ям Кассіопея на небосхилі

У ситуації, коли сузір'я Велика Ведмедиця закрито хмарами або розташоване надто низько на небі, відшукати Полярну зорю може допомогти сузір'я Кассіопея. Воно розташоване майже завжди навпроти сузір'я Велика Ведмедиця і так само обертається навкруги Полярної зорі. Сузір'я Кассіопея складається з п'яти яскравих зірок, які нагадують сильно сплюснуту букву «М». Полярна зоря розташована прямо навпроти центральної зірки сузір'я приблизно на такій самій відстані, як і від Великої Ведмедиці.

Підказати напрямок на північ може Чумацький Шлях – густо «розсипані» дрібні зорі, що перетинають небо широкою смугою, яка орієнтована по лінії північ–південь. Але цей спосіб є приблизним.

#### Визначення сторін горизонту за місцевими предметами

Сторони горизонту можна визначити за місцевими предметами за такими ознаками:

- кора більшості дерев грубіша й темніша на північному боці;
- на деревах хвойних порід смола зазвичай більше накопичується з південного боку;
- річні кільця на свіжих пеньках з північного боку розташовані ближче один до одного;
- з північного боку дерева, каміння, пеньки тощо раніше і рясніше покриваються лишайниками, грибками, мохом;
- мурашки розташовуються з південного боку від дерев, пеньків та кущів, південний схил мурашників пологий, північний – крутий;
- улітку ґрунт біля великих каменів, будівель, дерев і кущів сухіший з південного боку;
- у дерев, що стоять окремо, крони пишніші й густіші з південного боку;
- вівтарі православних церков, каплиць і лютеранських кірх обернені на схід, а головні входи розташовані із західного боку;
- піднятий кінець нижньої поперечини хреста православних церков звернений на північ.

#### ◀ АЗИМУТ МАГНІТНИЙ І ЙОГО ВИЗНАЧЕННЯ ▶

Вам відомо з курсу фізики, що через кожну точку земної поверхні проходить магнітний меридіан, «спрямовуючи» вздовж себе стрілку компаса вказівним кінцем на північ. Цей меридіан у даній точці завжди має стале положення і направлений з південного до північного магнітного полюса Землі. Через це відносно магнітного меридіана зручно визначати інші напрямки, узявши його напрямок за початковий. Для цього вводиться поняття магнітного азимута.

*Магнітний азимут* напрямку – це горизонтальний кут, який вимірюється за ходом годинникової стрілки (від 0 до 360°) від північного напрямку магнітного меридіана до напрямку, магнітний азимут якого визначається.

Азимута, що має 360°, не існує, бо цей кут збігається з напрямком на північ, тобто з 0°.

Магнітні азимуты визначаються на місцевості за допомогою компасів і бусолей, які мають відповідні градусні шкали.

#### ◀ ВИЗНАЧЕННЯ АЗИМУТА НА МІСЦЕВИЙ ПРЕДМЕТ І НАПРЯМКУ РУХУ ЗА АЗИМУТОМ ▶

*Магнітний азимут на предмет* – горизонтальний кут, який вимірюється за ходом годинникової стрілки (від 0 до 360°) від північного напрямку магнітного меридіана до напрямку на предмет.

Для визначення азимута на місцевий предмет за компасом його потрібно встановити на рівну поверхню, після чого зорієнтувати компас за сторонами горизонту. Для цього шкалу компаса повертають таким чином, щоб північний кінець його стрілки показував на «0» шкали. Шкала компаса має поділки й цифрові значення, за їх допомогою і визначають азимут. Після того як компас був зорієнтований, потрібно візуально відкласти на його шкалі напрямок на предмет, азимут якого визначається. У найпростіших компасів

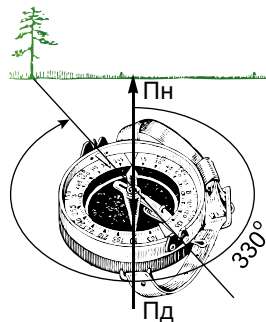

Визначення азимута

це робиться «на око», для більш точних, наприклад для компаса Адріанова, є особливе рухоме кільце з мушкою і ціликом, яке потрібно акуратно повернути так, щоб, поглянувши через цілик на мушку, побачити потрібний предмет, стрілка компаса при цьому повинна продовжувати вказувати на північний напрямок. Те числове значення шкали компаса, навпроти якого виявиться мушка, і буде шуканим кутом від напрямку на північ – азимутом.

**Визначення напрямку руху за вказаним азимутом** за допомогою компаса здійснюється у зворотному порядку до визначення азимута на місцевий предмет.

Для цього спочатку на круговій шкалі компаса (лімбі) знаходять і позначають потрібний азимут. У разі наявності простого компаса це можна зробити, наприклад, за допомогою сірника. На скляну кришку компаса потрібно покласти сірник так, щоб він одним своїм кінцем лежав у центрі компаса, а другим був направлений на поділку лімба, яка відповідає заданому азимуту. Потім компас повертають так, щоб нульова поділка лімба містилась під північним кінцем магнітної стрілки (орієнтація компаса). Сірник при цьому буде показувати необхідний напрямок руху за вказаним азимутом.

Користуючись, наприклад, компасом Адріанова, не потрібно використовувати сірник або інші підручні засоби для позначення азимута. Для цього потрібно встановити на шкалі компаса навпроти мушки відлік, який дорівнює значенню заданого магнітного азимута.

Для того щоб точно запам'ятати визначений за азимутом напрямок руху, на ньому помічають орієнтир, якого не втрачають з поля зору, рухаючись до нього. Щоб не збитися з напрямку, потрібно час від часу перевіряти правильність руху за компасом.

#### *Рух за азимутами*

Для руху за азимутами необхідно знати магнітні азимуты з кожного пункту на маршруті руху й відстані між цими пунктами в парах кроків. Під час руху на машині відстань вимірюють за спідометром. Ці дані готує командир і оформлює у вигляді схеми маршруту руху або таблиці (табл. 9) для руху за азимутами.

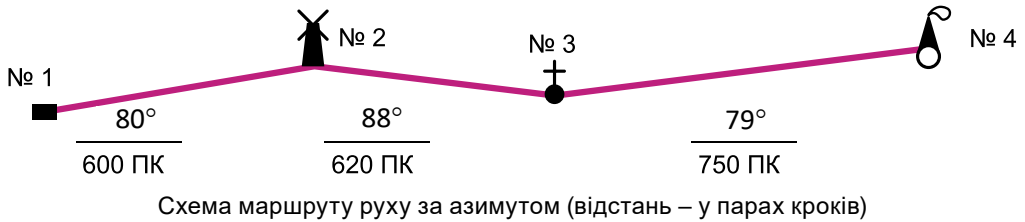

Таблиця 9

Таблиця для руху за азимутами			
№ з/ч	Ділянка шляху	Магнітні азимуты, град.	Відстань, у парах кроків (ПК)
1	Будинок–вітряк	80	600
2	Вітряк–церква	88	620
3	Церква – газова вишка	79	750

Під час руху переходять від одного пункту до іншого, дотримуючись напрямку на орієнтири і ведучи рахунок пар кроків. На початковому (будинок) і поворотних (вітряк, церква) пунктах по заданому азимуту за допомогою компаса знаходять напрямок руху. У цьому напрямку вибирають і запам'ятовують або більш віддалений орієнтир (допоміжний), або орієнтир, розташований ближче до поворотного пункту маршруту руху (проміжний). Якщо з проміжного орієнтира не видно поворотного пункту, то визначають наступний орієнтир.

Якщо на шляху виникають перешкоди, які заважають рухатись за азимутом, їх обходять. Щоб не збитися зі шляху під час обходу перешкод (за наявності видимості), діють так. Позначають орієнтир, який розміщений за напрямком руху на протилежному боці

перешкоди. Потім визначають відстань до нього й додають її до довжини вже пройденого шляху. Після цього обходять перешкоду й продовжують рух від поміченого орієнтира за азимутом, який був до виникнення на шляху перешкоди.

### Формуємо компетентності



**Поміркуйте**, як можна обійти перешкоду під час руху за азимутами, якщо немає можливості позначити орієнтир за напрямком руху на протилежному боці перешкоди.

Для того щоб скласти схему маршруту або таблицю руху за азимутами, командир спочатку прокладає маршрут на топографічній карті. Азимути він вимірює транспортиром, а відстані між пунктами визначає, використовуючи масштаб карти. Потім переводить метри відстані в пари кроків (для людини середнього зросту пара кроків складає приблизно 1,5 м).

Для визначення відстаней на місцевості за топографічною картою потрібно якомога точніше виміряти довжину лінії на карті, а далі, користуючись масштабом, знайти цю відстань.

Зручно користуватися числовим масштабом. *Числовий масштаб* виражають у вигляді дробу із чисельником, що дорівнює одиниці.

$$m = 1/M, \text{ або } m = 1 : M$$

Знаменник  $M$  показує, у скільки разів довжини ліній на карті менші стосовно довжин відповідних ліній на місцевості. Порівнюючи між собою числові масштаби, більшим називають той, у якого менший знаменник.

Числовий масштаб не має конкретних одиниць вимірювання. Це означає, що будь-які одиниці довжини на карті відповідає  $M$  таких само одиниць на місцевості. Якщо чисельник дробу виразити в сантиметрах, то і знаменник буде мати таку само одиницю вимірювання, тобто сантиметри. Наприклад, масштаб 1:10 000 означає, що одному сантиметру карти відповідає 10 000 сантиметрів місцевості.

Отже, довжина лінії на місцевості дорівнює добутку величини масштабу на довжину відрізка ( $k$ ), виміряну по карті в сантиметрах. Наприклад, відрізка 3,5 см на карті масштабу 1:100 000 (кілометрова карта) відповідає на місцевості відстань  $S = 1 \text{ км} \times 3,5 = 3,5 \text{ км}$ .

### ◀ СКЛАДАННЯ ОПИСУ МІСЦЕВОСТІ ▶

*Місцевість* – це частина земної поверхні. Сукупність її нерівностей називається *рельєфом*, а всі розташовані на ній об'єкти, як природні, так і ті, що створені людиною, називають *місцевими предметами*.

Місцеві предмети за ознакою однорідності їхнього господарського та воєнного значення поділяють на групи, які називають *топографічними елементами місцевості*. Основними такими елементами є рельєф, гідрографічна мережа (водні об'єкти), рослинний покрив, ґрунти, дорожня мережа, населені пункти, промислові, сільськогосподарські та соціально-культурні об'єкти.

Топографічні елементи місцевості в поєднанні з кліматичними умовами впливають на різні сторони ведення бойових дій. Цей вплив може бути як сприятливим, так і несприятливим. Тому місцевість розглядається у воєнній справі як один із найважливіших елементів бойової обстановки. Через це виникає потреба фіксування (опису) місцевості з метою наступного його аналізу для визначення тактичних властивостей місцевості.

*Тактичні властивості місцевості* – це такі властивості, які впливають на організацію і ведення бойових дій, застосування зброї й техніки в бою.

До основних тактичних властивостей місцевості належать прохідність місцевості, її захисні властивості, умови орієнтування, спостереження, маскування й ведення вогню, інженерне обладнання місцевості.

Щоб описати місцевість, її потрібно спочатку добре вивчити. У бойовій обстановці місцевість вивчають за топографічними картами, особистим оглядом під час рекогносрування та розвідки місцевості, за спеціальними картами та аерофотознімками. Відомості

про місцевість можуть бути отримані також з довідникових матеріалів (описів місцевості, довідок тощо), опитуванням місцевих мешканців і військовополонених.

Опис місцевості в районі бойових дій може виглядати так:

*Місцевість являє собою приморську горбисту рівнину, яка переходить на півдні в низькі гори, укриті листяним лісом. Переважна крутизна скатів північніше населеного пункту Стоянівка близько 2°. Висота горбів 40–50 м. На рівнині є невеликий гай з висотою дерев до 18 м. Деревя завтовшки до 0,25 м, середня відстань між ними 4–5 м. Гай засмічений буреломом і хмизом.*

*Є дві ґрунтові дороги. Ґрунт суглинистий, під час дощу рух по дорогах утруднений.*

*Оглядовість місцевості обмежують в основному височини й дерева. Природними перешкодами є заболочена заплава невеликого струмка, яка під час сильних дощів у горах і танення снігу затоплюється і стає важкопрохідною.*

До опису місцевості може додаватися складена схема.

### ◀ СПОСІБ ГОРИЗОНТАЛЕЙ ЯК ОСНОВНИЙ СПОСІБ ЗОБРАЖЕННЯ РЕЛЬЄФУ НА ТОПОГРАФІЧНИХ КАРТАХ ▶

На топографічних картах рельєф зображується *горизонталями*, тобто кривими замкненими лініями, кожна з яких являє собою зображення на карті горизонтального контуру земної нерівності, усі точки якого на місцевості розташовані на однаковій висоті над рівнем моря.

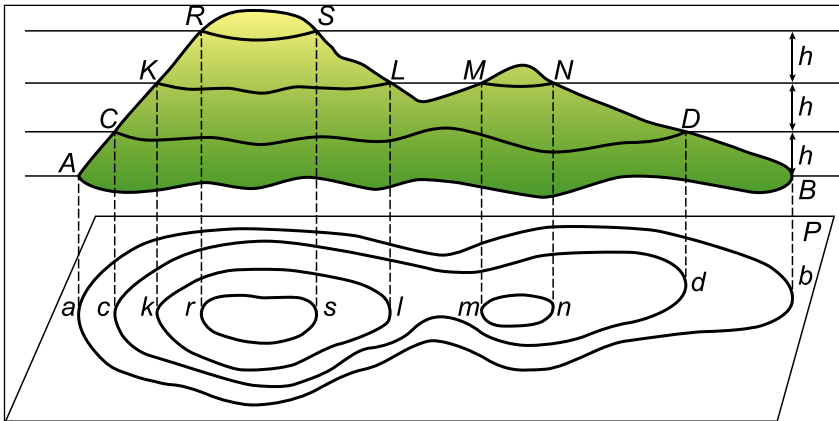

Зображення рельєфу горизонталями

Щоб зрозуміти сутність зображення рельєфу горизонталями, наведемо такий приклад. Уявіть острів у вигляді гори. Припустимо, що рівень води навколо гори підіймається щоразу на висоту  $h$ .

Кожному рівню води, починаючи з початкового, буде відповідати своя форма берегової лінії (межа між водою та суходолом). Вона буде замкнена, усі її точки розташуватимуться на однаковій висоті. Якщо ці лінії зобразити в заданому масштабі на папері (карті), то отримаємо зображення гори в плані у вигляді системи замкнених кривих ліній. Це і є горизонталі.

Не важко зробити такі висновки:

- кожна горизонталь являє собою горизонтальну проекцію (проекування відбувається за допомогою прямовисних ліній) лінії однакових висот місцевості, яка є зображенням у плані обрисів земних нерівностей (рельєфу). Отже, за малюнком і взаємним розташуванням горизонталей можна сприймати форми, взаємне розташування і взаємозв'язок нерівностей;

- оскільки горизонталі відповідають обрисам рельєфу, які мають місце через рівні проміжки за висотою, то за кількістю горизонталей можна визначати висоти рельєфу

і взаємні перевищення точок земної поверхні: що більше горизонталей, то вища нерівність земної поверхні;

- відстані між суміжними горизонталями залежать від крутизни схилів нерівності земної поверхні. Що крутіший схил, то менша відстань між горизонталями.

У взятому вище прикладі ми розглядали острів у вигляді гори, так би мовити, випуклу нерівність. Однак на земній поверхні є і впадини (увігнутості). Вони так само зображуються на картах горизонталями, які будуються за таким самим принципом, що й для підвищень рельєфу.

Зрозуміло, що невелика гора (горб) і котловина в такому разі будуть виглядати однакою у вигляді системи замкнених горизонталей. Подібні також між собою зображення хребта і лощини.

Щоб визначити, який рельєф зображено – випуклий чи увігнутий, – біля горизонталей ставлять рисочки – *бергштрихи*. Якщо бергштрих намальований із внутрішнього боку горизонталі, то це увігнутий рельєф. Якщо бергштрих зображений із зовнішнього боку горизонталі, то рельєф випуклий.

Визначати напрямки схилів допомагають також висотні позначки на картах:

- позначки горизонталей – цифрові написи на деяких горизонталях, які вказують їх висоту над рівнем моря;
- позначки висот окремих, найбільш характерних точок місцевості (вершин гір і пагорбів, найнижчих точок долин та ярів тощо).

### ◀ ВИСОТА ПЕРЕРІЗУ РЕЛЬЄФУ ▶

*Висота перерізу рельєфу* – це різниця висот двох суміжних горизонталей. У взятих нами вище прикладах ця висота позначена буквою *h*.

У межах аркуша карти висота перерізу рельєфу є постійною і залежить від її масштабу (табл. 10).

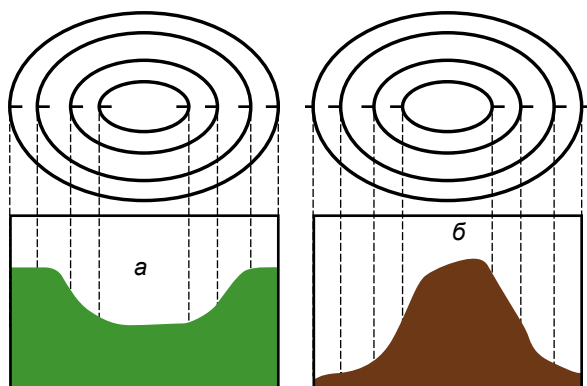

Рельєфи: а – увігнутий, б – випуклий

Таблиця 10

Масштаб карти	Висота перерізу рельєфу, м
1:10 000	2
1:25 000	5
1:50 000	10
1:100 000	20
1:200 000	40

На картах гірських районів, щоб зображення рельєфу не затемнювалось через велику густоту горизонталей і краще читалося, висоту перерізу беруть у два рази більшу від нормальної (табличної). На карті масштабу 1:25 000 – 10 м; 1:50 000 – 20 м; 1:100 000 – 40 м; 1:200 000 – 80 м.

На картах плоскорівнинних районів масштабів 1:25 000 та 1:200 000 висоту перерізу беруть у два рази меншу від табличної, тобто відповідно 2,5 і 20 м.

Горизонталі на карті, які відповідають встановленій для неї висоті перерізу, зображуються суцільними лініями і називаються *основними*, або *суцільними*, горизонталями.

У випадку коли важливі елементи рельєфу не відображаються на карті основними горизонталями, тоді поряд з ними застосовуються *половинні (напівгоризонталі)*, які



проводяться на карті через половину основної висоти перерізу. Половинні горизонталі зображуються переривчастими лініями.

В окремих місцях застосовуються *допоміжні горизонталі* – проводяться на карті через чверть основної висоти перерізу.

Для полегшення підрахунку горизонталей під час визначення висот за картою всі суцільні горизонталі, що відповідають п'ятикратній висоті перерізу, зображуються потовщеною лінією (*потовщені горизонталі*).

Основна висота перерізу рельєфу зазначається під південною стороною рамки карти, наприклад так: «Суцільні горизонталі проведені через 10 м».

### ◀ ВИЗНАЧЕННЯ АБСОЛЮТНИХ І ВІДНОСНИХ ВИСОТ ЗА ТОПОГРАФІЧНОЮ КАРТОЮ ▶

*Абсолютна висота* точки земної поверхні – це її висота над рівнем моря.

*Відносною висотою* точки земної поверхні є її перевищення над якою-небудь іншою точкою, відносно якої вимірюється перевищення.

Висоти точок місцевості за картою визначають за горизонталлями, використовуючи висотні позначки на них. Якщо точка розташована на горизонталлі, то її абсолютна висота дорівнює висоті цієї горизонталлі. Якщо ж точка розташована між горизонталлями, то потрібно визначити висоту найближчої до неї нижньої горизонталлі й додати до цієї висоти перевищення даної точки над горизонталлю.

Перевищення однієї точки над іншою визначається як різниця їх абсолютних висот. Якщо точки розташовані на одному схилі, то перевищення легко визначити підрахунком кількості проміжків між горизонталлями цих точок. Перевищення буде дорівнювати добутку висоти перерізу рельєфу на кількість підрахованих проміжків між горизонталлями.

### ◀ ВИЗНАЧЕННЯ ЗОН ВИДИМОСТІ ▶

Визначення зон видимості можна здійснити від зворотного, а саме через визначення зон невидимості. Місцевість, яка не потрапила в зону невидимості, буде зоною видимості.

*Визначення за картою зон невидимості*

*Зони невидимості* – ділянки місцевості, які не проглядаються із спостережних пунктів. Розташування меж цих ділянок на карті визначають побудовою профілю місцевості.

*Профіль місцевості* – це накреслений у масштабі «слід» перерізу земної поверхні вертикальною площиною. Як правило, горизонтальний масштаб профілю дорівнює масштабу карти, а вертикальний – у 10 або більше разів більший.

Лінія на карті, уздовж якої будується профіль місцевості, називається *профільною*.

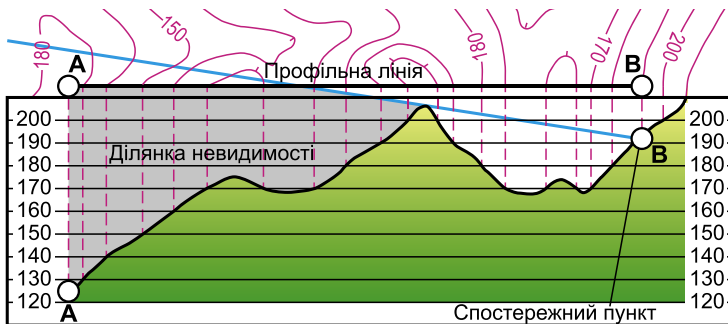

Побудова профілю місцевості

Якщо спостережний пункт вибраний завчасно, зони невидимості з нього визначають у такій послідовності:

1. На карті позначають точку на піднесенні і з нею прокреслюють межі сектора спостереження.

2. У секторі спостереження креслять кілька напрямків, які нумерують. Ці напрямки є профільними лініями.

3. Уздовж кожної профільної лінії будують на розграфленому папері (краще на міліметровому) профіль місцевості.

Робиться це так, як показано на малюнку.

Прикладають до профільної лінії аркуш міліметрового паперу й переносять на його край вертикальними рисочками всі горизонталі, які перетинають профільну лінію. Біля кожної рисочки підписують абсолютну висоту горизонталі. Паралельно до профільної лінії проводять горизонтальні лінії, які також підписують цифрами, що відповідають абсолютним висотам горизонталей, беручи проміжки між паралельними лініями за висоту перерізу рельєфу на карті.

Після цього від рисочок проводять лінії, перпендикулярні до профільної. Перпендикуляри проводять до перетину з паралельними лініями, які відповідають висоті горизонталей, від яких були проведені перпендикуляри. Отримані точки перетину сполучають плавною лінією, яка показує форму рельєфу. Такий профіль місцевості називається *повним*, бо під час його побудови використовувались усі горизонталі, що перетинали профільну лінію.

На побудованому профілі місцевості від спостережного пункту проводять прямі лінії (промені зору), які торкаються вершин укриттів, і позначають за укриттями зони невидимості. Межі цих зон позначають на профільній лінії, на якій будувався профіль. Аналогічно будують профіль по кожній профільній лінії, проведеній у секторі спостереження, і відзначають на ній межі зон невидимості. Якщо на профільній лінії є місцеві предмети, які обмежують видимість (ліси, населені пункти, різні будови тощо), то їх висоти враховують при побудові профілю.

Після побудови профілю по кожній проведеній у секторі спостереження профільній лінії на карті простим олівцем проводять межі зон невидимості, з'єднуючи всі отримані на профільних лініях межі окремих невидимих ділянок місцевості. Зони невидимості заштриховують простим олівцем. За потреби штриховку зон невидимості в розташуванні ворога роблять червоною, а у своєму розташуванні – синьою. Під час визначення зон невидимості часто будують скорочені профілі. У такому випадку на край аркуша міліметрового паперу переносять тільки ті горизонталі, які позначають межі підйомів і спусків, місця перегинів схилу, а також меж лісу і населених пунктів. Поза зонами невидимості в межах сектору спостереження розміщуються зони видимості.

## ◀ СИСТЕМА ПРЯМОКУТНИХ ТА ГЕОГРАФІЧНИХ КООРДИНАТ ▶

*Географічними координатами* точки  $A$  є її широта та довгота. *Широта* точки  $A$  – кут  $\varphi$  між площиною екватора Землі й нормаллю (перпендикуляром) до поверхні земного еліпсоїда, яка проходить через точку  $A$ . Відлік широт ведеться по дузі меридіана в обидва боки від екватора, від  $0$  до  $90^\circ$ . Широти точок Північної півкулі називаються північними (додатні широти), а Південної – південними (від'ємні широти). Про широти, близькі до полюсів, прийнято говорити як про високі, а про близькі до екватора – як про низькі.

*Довгота* точки  $A$  – двограний кут  $\lambda$  між площиною початкового нульового (Гринвіцького) меридіана і площиною меридіана точки  $A$ .

Відлік довготи проводиться за дугою екватора або паралелі в обидва боки від початкового меридіана, від  $0$  до  $180^\circ$ .

Довгота точок, розташованих на схід від Гринвіцького меридіана до  $180^\circ$ , називається *східною*, на захід – *західною*. Інколи довготу відрховують лише в напрямку із заходу на схід від початкового меридіана від  $0$  до  $360^\circ$ .

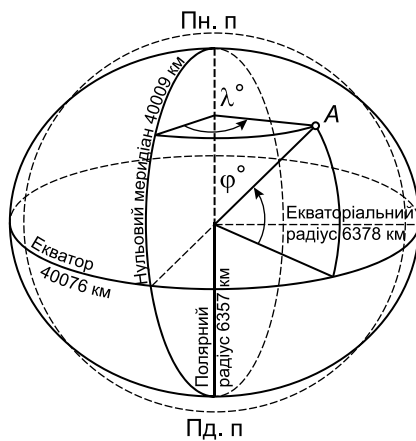

Географічна довгота і широта

Географічні координати можна визначати за допомогою топографічної карти. Вони друкуються окремими аркушами, розміри яких встановлені для кожного масштабу. Боковими рамками аркушів слугують меридіани, а верхньою і нижньою – паралелі. Отже, широту і довготу точки можна визначати за боковими рамками топографічної карти. На всіх картах верхня рамка завжди направлена на північ.

На картах масштабів 1:25 000 – 1:200 000 сторони рамок розділені на відрізки, що дорівнюють 1' (одна хвилинка). Ці відрізки зафарбовані (затінені) через один і розділені точками (крім карти масштабу 1:200 000) на менші відрізки по 10" (десять секунд). На картах інших масштабів наносяться додаткові лінії, які полегшують знаходження географічних координат.

Географічні координати точки визначають від найближчої південної паралелі (нижче від точки) і від найближчого західного меридіана (ліворуч від точки), широта і довгота яких відомі.  
**Визначення прямокутних координат точок**



Бокові рамки карти

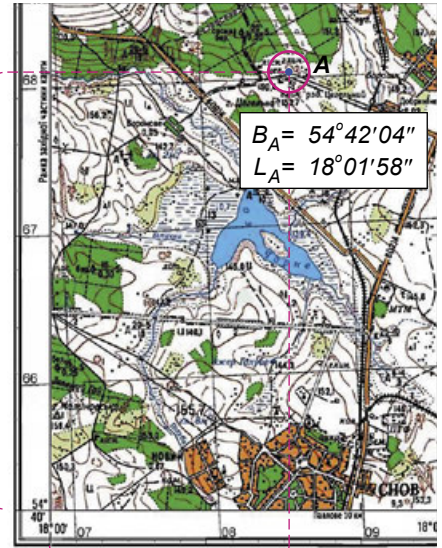

Рахуємо кількість мінут і секунд на південній (найближчій) рамці та додаємо отриманий результат до значення 18°00'

Визначення географічних координат точки А

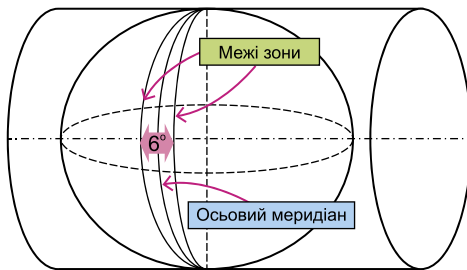

Проекція Гауса–Крюгера

При створенні топографічних карт (крім карти масштабу 1:1 000 000) в Україні та ряді інших країн застосовується рівнокутна поперечна циліндрична проекція Гауса–Крюгера. Вона утворюється перенесенням поверхні земного еліпсоїда на бокову поверхню еліптичного циліндра, вісь якого перпендикулярна до осі обертання Землі.

Застосування цієї проекції дає можливість без суттєвих викривлень зобразити досить значні ділянки земної поверхні й побудувати на цій території систему плоских прямокутних координат.

Дослідженнями було встановлено, що оптимальні розміри території (зони) зображення мають обмежуватися меридіанами, віддаленими один від одного на 6°. Ця фігура отримала назву сфероїдального двокутника. Його розміри: 180° по широті (від полюса до полюса) і 6°

по довготі. Зони нумеруються від Гринвіцького меридіана на схід. Перша зона розташована між меридіанами 0 і 6°. Усього зон – 60.

Щоб визначити номер зони за географічними координатами, необхідно до довготи, що виражена в цілих числах градусів, додати 6 і отриману суму розділити на 6. У результаті ділення залишаємо тільки ціле число. Це й буде номер зони. Наприклад, потрібно визначити номер зони для точки, що має східну довготу 18°10'. Для цього до цілого числа градусів довготи 18 додаємо 6 і суму ділимо на 6:

$$(18 + 6) / 6 = 4.$$

Отже, карта знаходиться в четвертій зоні.

У кожній зоні віссю  $X$  є середній (осьовий) меридіан зони, винесений західніше на 500 км від свого фактичного положення, а віссю  $Y$  – екватор.

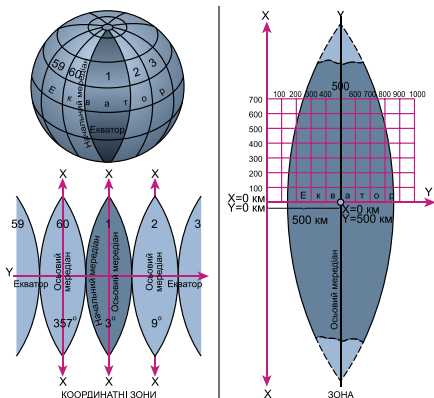

Система прямокутних координат на топографічних картах

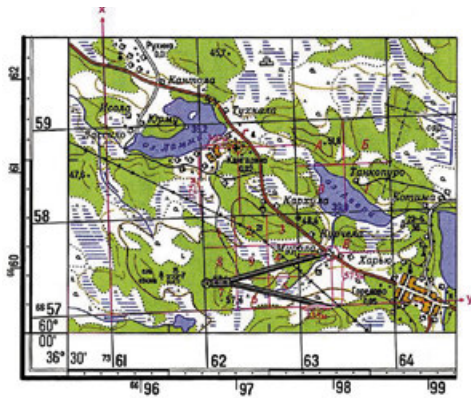

Визначення прямокутних координат точки за картою (точка B)

Координатна сітка на топографічній карті являє собою сітку квадратів, утворених лініями, паралельними координатним осям зони. Лінії сітки проведені через ціле число кілометрів. Тому координатну сітку називають також кілометровою сіткою, а її лінії – кілометровими. На топографічних картах значення абсцис та ординат координатних ліній підписують біля виходів ліній за внутрішньою рамкою аркуша і в дев'яти місцях на кожному аркуші карти.

Повні значення абсцис та ординат у кілометрах підписуються біля найближчих до кутів карти координатних ліній і біля найближчого до північно-західного кута перетинання координатних ліній. Решта координатних ліній підписуються скорочено двома цифрами (десятки та одиниці кілометрів). Підписи біля горизонтальних ліній координатної сітки відповідають відстаням від осі ординат у кілометрах.

Підписи біля вертикальних ліній означають номер зони (одна або дві перші цифри) і відстань у кілометрах (завжди три цифри) від початку координат, умовно перенесеного на захід від осьового меридіана зони на 500 км. Наприклад, напис 6740 означає: 6 – номер зони, 740 – відстань від умовного початку координат у кілометрах.

На зовнішній рамці подані виходи координатних ліній (додаткова сітка) системи координат суміжної зони. За координатною сіткою за допомогою циркуля (лінійки) можна визначити прямокутні координати точки на карті. Наприклад, точки B.

Для цього потрібно:

- записати  $X$  – оцифрування нижньої кілометрової лінії квадрата, у якому міститься точка B, тобто 6657 км;
- виміряти по перпендикуляру відстань від нижньої кілометрової лінії квадрата до точки B і, користуючись масштабом карти, визначити величину цього відрізка в метрах;

- додати вимірну величину (у нашому випадку це приблизно 575 м, бо сторона квадрата сітки карти дорівнює 1 км) до значення оцифрування нижньої кілометрової лінії квадрата:  $X = 6\ 657\ 000 + 575 = 6\ 657\ 575$  м.

Визначення ординати  $Y$  відбувається аналогічно:

- записати значення  $Y$  – оцифрування лівої вертикальної лінії квадрата, тобто 7363 км;
- виміряти по перпендикуляру відстань від цієї лінії до точки  $B$ , тобто приблизно 335 м;
- додати вимірну відстань до значення оцифрування  $Y$  лівої вертикальної лінії квадрата:  $Y = 7\ 363\ 000 + 335 = 7\ 363\ 335$  м.

### Словник термінів



**Прямовисна лінія** – напрямок сили тяжіння в даній точці земної поверхні.

**Рекогносцировка** (від лат. *reconosco* – «оглядаю») – огляд позицій противника в районі майбутніх бойових дій особисто командиром та офіцерами штабів для отримання переваги й прийняття рішення.

### ЗАПИТАННЯ ТА ЗАВДАННЯ ДЛЯ ПЕРЕВІРКИ ЗАСВОЄННЯ МАТЕРІАЛУ



1. Розкажіть про порядок орієнтування карти за компасом.
2. Назвіть сторони горизонту, розташовані в азимутах 90 та 180°.
3. Порівняйте порядок визначення магнітного азимута предмета та напрямку за заданим азимутом.
4. Що слід зробити командиром для складання маршруту руху за азимутами?
5. Чому на картах гірських районів висота перерізу рельєфу вдвічі більша від нормальної, а на картах рівнинних районів – навпаки?
6. Який порядок визначення зон видимості за топографічною картою?

### Формуємо компетентності



1. Користуючись додатковими джерелами інформації, з'ясуйте, як визначають сторони горизонту за годинником і Сонцем у Південній півкулі.
2. У Південній півкулі Полярної зорі не видно. Поясніть, використовуючи різні джерела інформації, яким чином можна знайти сторони горизонту за зірками в Південній півкулі.
3. **Робота в команді.** Об'єднайтесь у дві команди й підготуйте повідомлення про використання графічних масштабів топографічних карт. Одна група готує повідомлення про лінійний масштаб, друга – про поперечний.
4. Як ви розумієте вплив тактичних властивостей місцевості на ведення бойових дій?
5. Зобразіть схематично горизонталями півсферу, піраміду з трикутною основою, усічений конус.
6. Назвіть географічні координати  $X$  та  $Y$  точок, розташованих на:
  - перетині Гринвіцького меридіана та екватора;
  - Північному полюсі.



## Розділ 7

# ПРИКЛАДНА ФІЗИЧНА ПІДГОТОВКА

### § 19. СИЛОВА ПІДГОТОВКА ТА ПОДОЛАННЯ ПЕРЕШКОД

#### ◀ СИЛОВІ ВПРАВИ З ВАГОЮ ВЛАСНОГО ТІЛА ТА З ОБТЯЖЕННЯМИ ▶

Існує дуже багато вправ з вагою власного тіла. Ознайомитися з ними можна у спеціальних виданнях, мережі Інтернет тощо. Вони зручні тим, що під час виконання не потрібно використовувати спеціальні тренажери, гіри, гантелі тощо.

Починати тренування потрібно з 7–10-хвилинної розминки. Під час розминки всі органи – серце, легені, м'язи тощо – готуються до справжнього навантаження. Перед силовим тренуванням важливо добре розім'яти зв'язки і суглоби, щоб не пошкодити їх.

Настанова з фізичної підготовки у Збройних Силах України визначає такі вправи, що спрямовані переважно на розвиток сили та силової витривалості й належать до вправ з вагою власного тіла: підтягування на перекладині, підйом переворотом на перекладині, підйом силою на перекладині, згинання і розгинання рук в упорі на брусах, згинання і розгинання рук в упорі на брусах у розмахуванні, комплексна силова вправа, згинання і розгинання рук в упорі лежачи.

*Підтягування на перекладині (мал. 1)*



Мал. 1

Мал. 2

Мал. 3

Мал. 4

**Вихідне положення (ВП):** вис хватом зверху на прямих руках (руки на ширині плечей), ноги разом (або схрещені). Згинаючи руки, підняти тіло одним рухом до положення «підборіддя вище перекладки». Повністю розгинаючи руки, опуститися у ВП, не розхитуючись. Рахунок оголошується після фіксації ВП і є дозволом на продовження виконання вправи.

**Заборається:** відводити ноги назад у ВП, виконувати махові та ривкові рухи тулубом та ногами, згинати ноги в колінах.

**Дозволяється:** незначне повільне відхилення прямих ніг уперед та тіла від нерухомого положення.

**Підйом переверотом на перекладіні (мал. 2)**

**ВП:** вис хватом зверху на прямих руках (руки паралельно), ноги разом. Підтягуючись без ривків і махових рухів, підняти ноги до перекладки і, перевертаючись навколо неї, вийти в упор (руки прямі, тіло прогнуте, голова прямо, ноги разом, носки витягнуті). Положення упору фіксується – до оголошення рахунку. Опуститись у ВП переверотом уперед на прями руки.

**Заборається:** чіплятися підборіддям за перекладіну.

**Дозволяється:** згинати ноги в колінах.

**Підйом силою на перекладіні (мал. 3)**

**ВП:** вис хватом зверху на прямих руках, ноги довільно. Підтягуючись, перевести в упор одну зігнуту руку, потім – другу, розгинаючи руки, вийти в упор (руки прямі, тіло прогнуте, голова прямо, ноги разом, носки витягнуті). Положення упору фіксується – до оголошення рахунку. Опуститись у ВП вертикальним способом на прями руки.

**Заборається:** виконувати відштовхувальні рухи ногами, класти плечі та передпліччя на перекладіну.

**Дозволяється:** відхилити тіло від нерухомого положення, виконувати вправу виходом в упор на обидві руки.

**Згинання і розгинання рук в упорі на брусах (мал. 4)**

**ВП:** упор на прямих руках на брусах, тіло пряме. Згинаючи руки, опустити пряме тіло в упор на зігнутих руках, розгинаючи руки, повернутися у ВП. Рахунок оголошується після фіксації ВП і є дозволом на продовження виконання вправи.

**Заборається:** закидати гомілки назад, згинати ноги в колінах.

**Дозволяється:** відхилити тіло від нерухомого положення.

**Згинання і розгинання рук в упорі на брусах у розмахуванні**

**ВП:** упор на прямих руках, тіло пряме. Розмахування в упорі, у кінці маху вперед повністю зігнути руки (плечі не розслабляти), махом назад повністю випрямити руки; махом уперед зіскок вправо чи вліво. У крайніх положеннях тіло вище жердин.

**Заборається:** торкатися тілом жердини під час зіскоку.

**Дозволяється:** робити додаткові махи.

**Комплексна силова вправа (мал. 5)**



Мал. 5

Вправа складається з двох частин: перша – згинання та розгинання тулуба, друга – згинання та розгинання рук в упорі лежачи. Вправа виконується на будь-якій рівній поверхні впродовж однієї хвилини без перерви.

**Перша частина. ВП:** лежачи на спині, долоні рук притиснуті до вух, ноги довільно, п'ятки притиснуті до поверхні. Підняти тулуб, дістати ліктями рук колін ніг, опуститися у ВП до торкання лопатками поверхні. Під час торкання ліктями колін п'ятки ніг притиснуті до поверхні.

**Забораються:** робити зупинку в будь-якому положенні, закріплювати ноги, відривати п'ятки ніг від поверхні та долоні від вух, виконувати першу частину вправи більше ніж 30 с.

**Дозволяється:** згинати та розводити ноги.

Рахунок оголошується після торкання ліктями колін і є дозволом на продовження виконання вправи.

**Друга частина. ВП:** упор лежачи, руки паралельно, кисті вперед, тіло пряме, ноги разом. Згинаючи руки, опустити пряме тіло (до торкання підлоги тільки грудьми).

**Забораються:** згинати тіло та прогинатись, торкатися підлоги ще будь-якою частиною тіла, розводити та підтягувати ноги. При одночасному торканні підлоги грудьми, животом, ногами у другій частині вправа припиняється.

**Дозволяється:** робити зупинку в упорі, виконувати вправу на кулаках.

Рахунок оголошується після фіксації ВП і є дозволом на продовження виконання вправи.

Зараховується загальна сума повторень двох частин за умови виконання мінімуму у кожній частині.

Поряд із силовими вправами з вагою власного тіла існує багато вправ з обтяженнями.

Настанова з фізичної підготовки у Збройних Силах України вказує на дві: піднімання двох гир по довгому циклу та ривок гирі 8, 16, 24 кг.

**Піднімання двох гир по довгому циклу (мал. 6)**

**ВП:** стійка ноги на різно, узяти гирі за дужки хватом зверху, зробити мах гир між ногами назад, махом уперед підняти гирі на груди й покласти на передпліччя і плечі, руки притиснуті до тулуба, виштовхнути (підняти) гирі вгору, випрямити ноги, зафіксувати гирі на прямих руках до оголошення рахунку, після чого спочатку опустити гирі на передпліччя і плечі, далі вниз між ногами і продовжувати вправу.

**Забораються:** ставити гирі на плечі, опускати гирі до оголошення рахунку.

**Дозволяється:** незначне дотискання гир, робити додаткові замахи, робити зупинки з гирями вгорі на прямих руках, коли гирі лежать на передпліччях і плечах, опущеними донизу. Вправа припиняється, коли гирі (гиря) вирвалися з рук або були зроблені три невдалі спроби підняти гирі.

Рахунок оголошується при нерухомому положенні тулуба, ноги випрямлені, гирі на прямих руках у вертикальному положенні.

**Ривок гирі (мал. 7)**



Для виконання вправи встановлено вагові категорії: у чоловіків: до 60 кг (з гирею 16 кг), від 61 кг і більше (з гирею 24 кг); у жінок вправа виконується з гирею 8 кг.

Вправа починається по готовності.

**ВП:** стійка ноги нарізно, узяти гирю за дужку хватом зверху, зробити мах гирі між ногами назад, махом уперед вирвати гирю вгору, випрямляючи ноги та тулуб, зафіксувати



гірю на прямій руці до оголошення рахунку, після чого опустити гірю вперед-униз, не торкаючись нею плечей, тулуба, і продовжувати вправу спочатку однією, потім – другою рукою.

**Забороняється:** спиратися вільною рукою на стегно, опускати гірю на плече, опускати гірю до оголошення рахунку.

**Дозволяється:** незначне дотискання гірі, робити додаткові замахи, відпочивати з гірею вгорі на прямій руці. Вправа припиняється, коли гіря вирвалася з рук або було зроблено три перелічені вище помилки. Зараховується подвоєний менший результат.

Рахунок оголошується при нерухомому положенні тіла, ноги випрямлені, гіря на прямій руці у вертикальному положенні.

### ◀ БІГ ПО ПЕРЕСІЧЕНІЙ МІСЦЕВОСТІ. ПОДОЛАННЯ ПЕРЕШКОД ▶

Під час бігу по пересіченій місцевості перш за все треба мати на увазі особливості ґрунту і рельєфу. Біжучи по піску та іншому сипучому ґрунту, слід дещо зменшити крок, компенсуючи це збільшенням частоти кроків. На твердому ґрунті потрібно уникати різкого приземлення, намагаючись ставити ногу якомога м'якше. Слизький глинистий ґрунт потребує посиленої уваги до збереження рівноваги. При цьому ноги ставляться дещо ширше, ніж зазвичай. Під час бігу по воді, високій траві ноги піднімаються вище.

Певних навичок вимагає біг по різному рельєфу місцевості. Долати підйоми найкраще, зменшивши довжину кроку й нахиливши тулуб уперед. Нога при цьому ставиться на носок. Навпаки, спускаючись із гори, спортсмен повинен відхилити тулуб назад і дещо збільшити довжину кроку.

Пологі спуски використовуються для максимально можливого збільшення швидкості.

Потрібно вміти долати різні перешкоди, що трапляються на шляху бігуна. Невеликі перешкоди (стовбури дерев, неглибокі канали) можна долати широким стрибковим кроком, без значного порушення ритму бігу. Канави потребують прискореного розбігу і приземлення на обидві ноги. В окремих випадках перешкоди зручніше долати, наступаючи на них і навіть спираючись рукою.

### ◀ ЕЛЕМЕНТИ СМУГИ ПЕРЕШКОД ▶

Єдина смуга перешкод, призначена для подолання горизонтальних і вертикальних перешкод індивідуально і в складі підрозділу, метання гранат на влучність, має такі технічні характеристики:

- 1 – початок смуги перешкод;
- 2 – ділянка для швидкісного бігу довжиною 20 м;
- 3 – рів завширшки 2; 2,5; 3 м, завглибшки 1 м;
- 4 – лабіринт завдовжки 6 м, завширшки 2 м, заввишки 1,1 м (кількість проходів – 10, ширина проходу – 0,5 м);
- 5 – паркан заввишки 2 м, завтовшки 0,25 м з нахиленою дошкою завдовжки 3,2 м, завширшки 0,25–0,30 м;

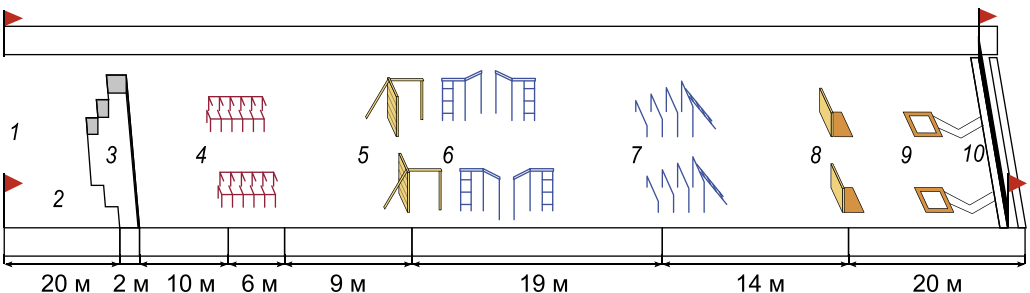

Єдина смуга перешкод

6 – зруйнований міст заввишки 2 м, який складається з трьох відрізків (прямокутних балок 0,2×0,2 м). Перший – завдовжки 2 м, другий – 3,8 м з вигином у 135°, довжина від початку до вигину – 1 м; третій – 3,8 м з вигином 135°, довжина від початку до вигину – 2,8 м. Розриви між відрізками балок 1 метр. На початку другого і в кінці третього відрізків перешкоди – вертикальні драбини з трьома щаблями;

7 – зруйнована драбина завширшки 2 м, висота щаблів – 0,8; 1,2; 1,5 і 1,8 м, відстань між ними – 1,2 м, у високого щабля – нахилена драбина завдовжки 2,3 м із чотирма щаблями;

8 – стінка цегляна завширшки 2,6 м, заввишки 1,1 м і завтовшки 0,4 м з двома отворами: нижній – розміром 1×0,4 м – розташований на рівні землі, верхній – розміром 0,5×0,6 м – на висоті 0,35 м від землі – та прилеглим до неї майданчиком 2,6×1 м;

9 – колодязь та хід сполучення, глибина колодязя 1,5 м, розміри перерізу по контуру 1×1 м; у задній стійці колодязя – щілина розміром 1×0,5 м, яка з'єднує колодязь із перекритим ходом сполучення завглибшки 1,5 м, завдовжки 8 м з одним вигином; відстань від колодязя до траншеї 6 м;

10 – траншея завглибшки 1,5 м.

На смузі перешкод без зброї виконується контрольна вправа.

Дистанція – 400 м. Вихідне положення – стоячи в траншеї: метнути гранату масою 600 г із траншеї на 20 м, по цегляній стінці (проломах) або по площі (2,6×1 м) перед стінкою (зараховується пряме попадання); при непопаданні в ціль першою гранатою продовжувати метання (не більше ніж 3 гранати) до враження цілі; за непопадання гранати до результату на фініші додається 5 с.

Вискочити із траншеї і пробігти 100 м по доріжці в напрямку до лінії початку смуги; оббігти прапорець і перестрибнути рів шириною 2,5 м; пробігти проходами лабіринту; подолати паркан; залізи по вертикальній драбині на другий (зігнутий) відрізок зруйнованого моста; пробігти по балках, перестрибнути через розрив і зіскочити на землю з положення «стоячи» з кінця останнього відрізка балки; подолати три щаблі зруйнованої драбини і обов'язково торкнутися двома ногами землі між щаблями, пробігти під четвертим щаблем; пролізти у пролом стінки; зіскочити в траншею; пройти по ходу сполучення; вискочити з колодязя; стрибком подолати цегляну стінку; вибігти по похилій драбині на четвертий щабель і збігти по щаблях зруйнованої драбини; залізи по вертикальній драбині на балку зруйнованого моста; пробігти по балці, перестрибнути через розриви і збігти по нахиленій дошці; перестрибнути рів шириною 2 м, пробігти 20 м, оббігти прапорець і пробігти в зворотному напрямку 100 м по доріжці.

*Примітка.* Для подолання кожної перешкоди дозволяється не більше ніж три спроби. Якщо пропущено будь-яку перешкоду, порушено умови подолання перешкод, вправа вважається невиконаною.

### ЗАПИТАННЯ ТА ЗАВДАННЯ ДЛЯ ПЕРЕВІРКИ ЗАСВОЄННЯ МАТЕРІАЛУ



1. Розкажіть про порядок виконання силових вправ з вагою власного тіла та з обтяженнями.
2. Які особливості бігу по пересіченій місцевості?
3. Які перешкоди встановлені на єдиній смузі перешкод?

### Формуємо компетентності



1. Яких правил безпеки слід дотримуватися під час занять із прикладної фізичної підготовки?
2. Розкажіть, які силові вправи з вагою власного тіла вам вдаються найкраще. Як ви вважаєте, чому?

### Практичні завдання



Покажіть, які вправи для розминки ви виконуєте перед силовим тренуванням.

## § 20. ОСНОВИ САМОЗАХИСТУ

### ◀ ОЗНАЙОМЛЕННЯ З НАЦІОНАЛЬНИМИ БОЙОВИМИ МИСТЕЦТВАМИ (ХОРТИНГ, БОЙОВИЙ ГОПАК, СПАС ТОЩО) ▶

*Бойові мистецтва* – різні системи єдиноборств і самозахисту різноманітного походження. Вони розвивалися головним чином як засоби ведення рукопашного поєдинку. Нині практикуються в багатьох країнах світу в основному у вигляді спортивних вправ, що ставлять собі за мету фізичне та інше самовдосконалення. Як загальне найменування для всіх бойових мистецтв і єдиноборств, незалежно від їх національної належності, деякі сучасні автори використовують термін *кемпо*. Термін з'явився від японського поєднання двох ієрогліфів *кен* – «кулак» і *фо* – «стиль», «метод».

Існують як давні бойові мистецтва, так і нові.

Військове мистецтво та бойова культура кожного народу є невід'ємною частиною його національної культури та історії. Вони формуються на самому початку усвідомлення ним своєї етнічної відокремленості та вдосконалюються впродовж усього подальшого історичного розвитку. Низка українських учених стверджує, що на території України здавна існували розвинені системи військово-фізичного виховання. Зокрема, у системі психофізичної підготовки українських козаків велика роль відводилася бойовим мистецтвам. Це пов'язано з тим, що козаки постійно перебували в суворих умовах бойових дій, у тривалих військових походах, екстремальних ситуаціях виживання тощо. У Запорізькій Січі існувала спеціальна система фізичного та психофізичного загартування молоді. Так, на народні свята проводилися змагання на силу, швидкість, спритність, влучність. Займались козаки також єдиноборствами. Важливі їх елементи увійшли в основу козацьких бойових комплексів, спеціальних фізичних вправ, оздоровчих і лікувальних методик.



Бойовий гопак

#### Для допитливих



Козаками, які досягли вершин майстерності в козацьких єдиноборствах, володіли екстра-сенсорними й паранормальними здібностями: телепатією, яснобаченням, здатністю до гіпнотичного впливу, – були *козаки-характерники*. Вороги запорожців нерідко вірили, що вони могли брати голими руками розпечені ядра, без ключів відмикати замки, руками ловити кулі тощо. Козаки-характерники нібито спеціальними вправами досягали неймовірного ефекту, коли



Команда Львівської обласної федерації хортингу



Хортингісти



Рукопашний бій «спас»

«тіло грає» і болюві удари супротивника не відчуваються. Вони вміли миттєво концентрувати внутрішню енергію в тій частині свого тіла, куди спрямовувався удар нападника. Найвідомішим козаком-характерником називають Мамая – ідеалізований образ козака-мандрівника, воїна, мудреця, казкаря й характерника в одній особі. За переказами, майже всі козацькі гетьмани, кошові отамани та відомі полковники були характерниками. Серед них – Остап Дашкевич, Дмитро Байда-Вишневецький, Іван Підкова, Самійло Кішка, Северин Наливайко, Петро Сагайдачний, Максим Кривоніс, Іван Богун, Данило Нечай і найзнаніший характерник з них – Іван Сірко. За час свого отаманування – з 1659 по 1680 р. – Сірко брав участь у понад 100 битвах і не зазнав жодної поразки. Козаки вірили, що він знає наперед про те, хто з ним збирається воювати, під час бою може перекинутися на хорта, вовка чи яструба або закляття вороже військо. Вороги боялися Сірка, османський султан навіть видав фірман (указ) про моління в мечетях на його загибель.

Слід зазначити, що традиція прямої передачі воїнських знань значною мірою була втрачена у другій половині ХХ ст. І та частина бойової традиції українців, яка дійшла до нас, є неповною. Найвідомішим бойовим мистецтвом в Україні вважається бойовий гопак. Крім того, наразі відомі такі види: аркан, асгарда, боротьба навхрест, боротьба на поясах, бій на списах (Біла Вежа), бій «Лава на лаву» (груповий бій), коsturець, рукопаш гопак, сварга, спас, шабельний бій. Можна говорити про те, що українські бойові мистецтва розвивалися, в основному, у руслі бойових мистецтв світу. Тут також присутні удари, боротьба та робота зі зброєю. Водночас існують певні особливості: груповий бій (лава на лаву) та значна присутність танцювальної бази.

Нині з'являються сучасні бойові мистецтва, які визнаються видами спорту. Прикладом є хортинг. *Хортинг* – новий вид спорту, зароджений в Україні. Наказом Міністерства України у справах сім'ї, молоді та спорту від 21 серпня 2009 р. № 3000 хортинг офіційно визнаний в Україні як вид спорту. Слово «хортинг» походить від назви відомого у світі славетного острова Хортиця, де була розміщена Запорізька Січ. Хортинг позиціонується не тільки як бойове мистецтво, але і як система комплексної фізичної підготовки, самовдосконалення, морального, духовного та культурного виховання, наближення до українських традицій. Цей вид спорту є версією змішаних єдиноборств (боїв без правил). Хортинг заснований на досвіді передових сучасних методик підготовки професійних спортсменів з різних видів бойових мистецтв. Він включає в себе комплекс ефективних прийомів самооборони, захисних та атаквальних дій, комплексну систему різносторонньої підготовки бійця, готового виступати на змаганнях за будь-якими повноконтактними правилами єдиноборств. Технічні елементи хортингу складаються з ударів, блоків та інших елементів.

Активно розвивається в Україні такий вид єдиноборств, як *бойовий гопак* – українське бойове мистецтво, розроблене на основі елементів традиційного козацького бою, що збереглися в народних танцях, та власного досвіду дослідника бойових мистецтв львів'янина Володимира Пилата.

Займаються в нашій країні також українським рукопашним боєм, який має назву «спас».

25 травня 2017 р. Верховна Рада України ухвалила зміни до Закону України «Про фізичну культуру і спорт», увівши в нього поняття *національні види спорту* – види спорту, засновані на національно-культурних традиціях України. Отже, хортинг, бойовий гопак та спас є національними видами спорту. Закон передбачає можливість створення національної спортивної федерації для таких видів спорту.

### ЗАПИТАННЯ ТА ЗАВДАННЯ ДЛЯ ПЕРЕВІРКИ ЗАСВОЄННЯ МАТЕРІАЛУ



1. Що таке бойові мистецтва?
2. Розкажіть історію виникнення бойових мистецтв. Коли вони з'явилися в Україні?

### Формуємо компетентності



1. Користуючись додатковими джерелами інформації, підготуйте повідомлення (на вибір): про один з видів українського бойового мистецтва; про козаків-характерників; про досягнення українських спортсменів з бойових мистецтв.
2. Чи володієте ви якимось видом бойового мистецтва? Якщо так, розкажіть про нього більш детально. Навчіть деяких елементів однокласників (однокласниць).



## Розділ 8

# ОСНОВИ ЦИВІЛЬНОГО ЗАХИСТУ



### § 21. НАДЗВИЧАЙНІ СИТУАЦІЇ МИРНОГО ТА ВОЄННОГО ЧАСУ ТА ЗАГРОЗА ЇХ ВИНИКНЕННЯ

#### ◀ ЄДИНА ДЕРЖАВНА СИСТЕМА ЦИВІЛЬНОГО ЗАХИСТУ ТА ЇЇ СКЛАДОВІ ▶

*Цивільний захист* – це функція держави, спрямована на захист населення, території, навколишнього природного середовища та майна від надзвичайних ситуацій шляхом запобігання таким ситуаціям, ліквідації їх наслідків і надання допомоги постраждалим у мирний час та в особливий період.

Забезпечення реалізації державної політики у сфері цивільного захисту здійснюється *єдиною державною системою цивільного захисту* (ЄДСЦЗ).

ЄДСЦЗ – сукупність органів управління, сил і засобів центральних та місцевих органів виконавчої влади, Ради міністрів Автономної Республіки Крим, виконавчих органів рад, підприємств, установ та організацій, які забезпечують реалізацію державної політики у сфері цивільного захисту.

ЄДСЦЗ складається з *функціональних* і *територіальних* підсистем та ланок територіальних підсистем.

Кожна підсистема має чотири рівні: *загальнодержавний, регіональний, місцевий* та *об'єктовий* (на конкретному об'єкті (підприємстві, в установі, організації)).

*Функціональні підсистеми* ЄДСЦЗ створюються у відповідних сферах суспільного життя центральними органами виконавчої влади з метою захисту населення і території від надзвичайних ситуацій у мирний час та в особливий період, забезпечення готовності підпорядкованих їм сил і засобів до дій, спрямованих на запобігання надзвичайним ситуаціям і реагування на них.

Так, наприклад, наказом Міністерства екології та природних ресурсів України від 16 лютого 2017 р. № 75 створено такі функціональні підсистеми ЄДСЦЗ:

- 1) моніторингу навколишнього природного середовища;

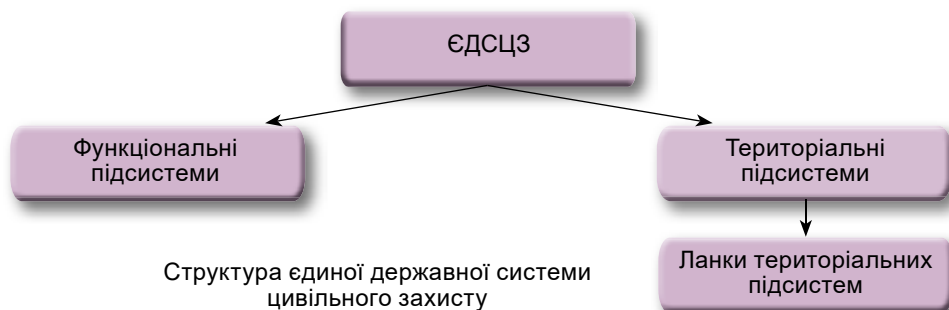

2) запобігання та ліквідації надзвичайних ситуацій у зоні відчуження і зоні безумовного (обов'язкового) відселення;

3) протипаводкових заходів;

4) спостереження, контролю, прогнозування геологічних і геофізичних процесів та забруднення підземних вод.

Безпосереднє керівництво діяльністю функціональної підсистеми здійснюється керівником органу чи суб'єкта господарювання, що створив таку підсистему.

*Територіальні підсистеми* ЄДСЦЗ створюються в Автономній Республіці Крим, областях, містах Києві та Севастополі з метою здійснення заходів щодо захисту населення і території від надзвичайних ситуацій у мирний час та в особливий період у відповідному регіоні.

*Ланки територіальних підсистем створюються:*

- Радою міністрів Автономної Республіки Крим – у районах Автономної Республіки Крим;

- районними, районними в містах Києві та Севастополі державними адміністраціями – у районах, районах у містах Києві та Севастополі;

- органами місцевого самоврядування – в обласних центрах, у містах обласного і районного значення.

Безпосереднє керівництво діяльністю територіальної підсистеми, її ланок здійснюється посадовою особою, яка очолює орган, що створив таку підсистему, ланку.

*У складі ЄДСЦЗ функціонують постійно діючі органи управління цивільного захисту:*

- *на державному рівні* – Кабінет Міністрів України, Державна служба України з надзвичайних ситуацій (ДСНС), а також центральні органи виконавчої влади (міністерства та інші центральні органи виконавчої влади), що створюють функціональні підсистеми, та підрозділи з питань цивільного захисту у складі їх апаратів;

- *на регіональному рівні* – Рада міністрів Автономної Республіки Крим, обласні, Київська та Севастопольська міські держадміністрації, підрозділи з питань цивільного захисту, які утворюються в їх складі, територіальні органи ДСНС;

- *на місцевому рівні* – районні, районні в містах Києві та Севастополі держадміністрації, виконавчі органи міських (міст республіканського Автономної Республіки Крим і міст обласного значення) рад, підрозділи з питань цивільного захисту, які утворюються у їх складі, виконавчі органи селищних та сільських рад, підрозділи територіальних органів ДСНС;

- *на об'єктовому рівні* – керівні органи підприємств, установ та організацій, а також підрозділи (посадові особи) з питань цивільного захисту, які утворюються (призначаються) такими органами відповідно до законодавства.

Зазначені органи управління мають у своєму розпорядженні необхідні сили й засоби.

*У складі ЄДСЦЗ також діють координаційні органи, якими є:*

- на загальнодержавному рівні – Державна комісія з питань техногенно-екологічної безпеки та надзвичайних ситуацій;

- на регіональному рівні – комісії з питань техногенно-екологічної безпеки та надзвичайних ситуацій Автономної Республіки Крим, областей, міст Києва та Севастополя;
- на місцевому рівні – комісії з питань техногенно-екологічної безпеки та надзвичайних ситуацій районів, міст, районів у містах, селищ;
- на об'єктовому рівні – комісії з питань надзвичайних ситуацій підприємств, установ та організацій.

Для координації робіт з ліквідації наслідків конкретної надзвичайної ситуації на державному, регіональному, місцевому та об'єктовому рівні в разі потреби утворюються спеціальні комісії з ліквідації наслідків надзвичайної ситуації.

ЄДСЦЗ залежно від масштабів і особливостей надзвичайної ситуації, що прогнозується або виникла, *функціонує в режимах*:

- 1) повсякденного функціонування;
- 2) підвищеної готовності;
- 3) надзвичайної ситуації;
- 4) надзвичайного стану.

Постановою Кабінету Міністрів України від 9 січня 2014 р. № 11 затверджено Положення про єдину державну систему цивільного захисту, у якому, зокрема, визначається перелік заходів, що здійснюються у відповідному режимі, завдання та порядок взаємодії суб'єктів забезпечення цивільного захисту під час функціонування ЄДСЦЗ у відповідному режимі.

#### ◀ НОРМАТИВНО-ПРАВОВЕ ЗАБЕЗПЕЧЕННЯ ФУНКЦІОНУВАННЯ ЄДСЦЗ ▶

Нормативно-правову базу забезпечення функціонування ЄДСЦЗ складають Конституція України, Кодекс цивільного захисту України (далі в цьому розділі – Кодекс), інші закони України, а також акти Президента України та Кабінету Міністрів України.

Зазначені нормативні акти складають певну ієрархічну систему. Ієрархічність актів законодавства цивільного захисту України дозволяє вирішити питання їхнього співвідношення: якщо положення акта меншої юридичної сили суперечить положенням акта більшої юридичної сили, то застосуванню підлягає останній. Наприклад, якщо постанова Кабінету Міністрів України суперечить положенням Кодексу або іншого закону, застосовуються відповідні положення Кодексу або іншого закону.

Основу законодавства цивільного захисту України становить її Конституція. Так, у ст. 27 Конституції України зазначається, що обов'язком держави є захист життя людини. Ст. 16 Основного Закону визначає, що забезпечення екологічної безпеки і підтримання екологічної рівноваги на території України, подолання наслідків Чорнобильської катастрофи – катастрофи планетарного масштабу, збереження генофонду Українського народу також є обов'язком держави. Відповідно до ст. 50 Конституції нашої держави, кожен має право на безпечне для життя і здоров'я довкілля та на відшкодування завданої порушенням цього права шкоди. Кожному гарантується право вільного доступу до інформації про стан довкілля, про якість харчових продуктів і предметів побуту, а також право на її поширення. Така інформація ніким не може бути засекречена.

Другим за значимістю після Конституції України нормативно-правовим актом, який регулює суспільні відносини у сфері цивільного захисту, є Кодекс цивільного захисту України, який набув чинності з 1 липня 2013 р.

Кодекс регулює відносини, пов'язані із захистом населення, територій, навколишнього природного середовища та майна від надзвичайних ситуацій, реагуванням на них, функціонуванням єдиної державної системи цивільного захисту, та визначає повноваження органів державної влади, Ради міністрів Автономної Республіки Крим, органів місцевого самоврядування, права та обов'язки громадян України, іноземців та осіб без громадянства, підприємств, установ та організацій незалежно від форми власності.

В Україні діє низка законів, які регулюють відносини в царині цивільного захисту. Це, наприклад, такі Закони України: «Про захист населення від інфекційних хвороб», «Про зону надзвичайної екологічної ситуації», «Про об'єкти підвищеної небезпеки».

Норми із цивільного захисту містяться і в актах Президента України. Наприклад, Указом Президента України від 16 січня 2013 р. № 20/2013 «Деякі питання Державної служби України з надзвичайних ситуацій» затверджено Положення про Державну службу України з надзвичайних ситуацій.

Серед актів Кабінету Міністрів України регулюють питання цивільного захисту його постанови та розпорядження. Наприклад, Постанова Кабінету Міністрів України від 15 лютого 1999 р. № 192 «Про затвердження Положення про організацію оповіщення і зв'язку у надзвичайних ситуаціях», розпорядження Кабінету Міністрів України від 6 квітня 2016 р. № 269-р «Про затвердження плану основних заходів цивільного захисту на 2016 рік».

Питання, що стосуються цивільного захисту, знаходять своє відображення також у наказах міністерств і відомств України.

### Словник термінів



**Особливий період** – період, що настає з моменту оголошення рішення про мобілізацію (крім цільової) або доведення його до виконавців стосовно прихованої мобілізації чи з моменту введення воєнного стану в Україні або в окремих її місцевостях та охоплює час мобілізації, воєнний час і частково відбудовний період після закінчення воєнних дій.

### ЗАПИТАННЯ ТА ЗАВДАННЯ ДЛЯ ПЕРЕВІРКИ ЗАСВОЄННЯ МАТЕРІАЛУ



1. Поясніть, що таке єдина державна система цивільного захисту. Для чого вона існує?
2. Яка структура ЄДСЦЗ?
3. Для чого створюються функціональні підсистеми ЄДСЦЗ? Чим їх призначення відрізняється від призначення територіальних підсистем?
4. Назвіть постійно діючі органи управління цивільного захисту на різних рівнях.
5. Схарактеризуйте нормативно-правову базу функціонування ЄДСЦЗ.

### Формуємо компетентності



1. Пригадайте, у яких випадках та яким чином використовується міжнародний розпізнавальний знак цивільної оборони.
2. Користуючись різними джерелами інформації, знайдіть інформацію про те, які закони об'єднав у собі Кодекс цивільного захисту України.
3. Знайдіть у Кодексі цивільного захисту України права та обов'язки громадян у сфері цивільного захисту України.

## § 22. НАДЗВИЧАЙНІ СИТУАЦІЇ ПРИРОДНОГО, ТЕХНОГЕННОГО, ВОЄННОГО І СОЦІАЛЬНО-ПОЛІТИЧНОГО ХАРАКТЕРУ

### ◀ ПРИЧИНИ ВИНИКНЕННЯ ТА КЛАСИФІКАЦІЯ НАДЗВИЧАЙНИХ СИТУАЦІЙ. РІВНІ НАДЗВИЧАЙНИХ СИТУАЦІЙ ▶

Чинний Кодекс цивільного захисту України дає таке означення надзвичайної ситуації.

**Надзвичайна ситуація** – обстановка на окремій території чи суб'єкті господарювання на ній або водному об'єкті, яка характеризується порушенням нормальних умов життєдіяльності населення, спричинена катастрофою, аварією, пожежею, стихійним лихом, епідемією, епізоотією, епіфітотією, застосуванням засобів ураження або іншою небезпечною подією, що призвела (може призвести) до виникнення загрози життю або здоров'ю населення, великої кількості загблих і постраждалих, завдання значних матеріальних збитків, а також до неможливості проживання населення на такій території чи об'єкті, продовження на ній господарської діяльності.

У цьому означенні вказано основні причини виникнення надзвичайних ситуацій, а саме: катастрофи, аварії, пожежі, стихійні лиха, епідемії, епізоотії, епіфітотії, застосування засобів ураження або інші небезпечні події.



**Катастрофа** – велика за масштабами аварія чи інша подія, що призводить до тяжких наслідків.

**Аварія** – небезпечна подія техногенного характеру, що спричинила ураження, травмування населення або створює на окремій території чи території суб'єкта господарювання загрозу життю або здоров'ю населення та призводить до руйнування будівель, споруд, обладнання і транспортних засобів, порушення виробничого або транспортного процесу чи спричиняє наднормативні, аварійні викиди забруднювальних речовин та інший шкідливий вплив на навколишнє природне середовище.

**Пожежа** – неконтрольований процес знищення або пошкодження вогнем майна, під час якого виникають чинники, небезпечні для істот та навколишнього природного середовища.

**Стихійне лихо** – природне явище, що діє з великою руйнівною силою, заподіює значну шкоду території, на якій відбувається, порушує нормальну життєдіяльність населення, завдає матеріальних збитків.

До стихійних лих належать: виверження вулканів, землетруси, цунамі, обвали, селі, лавини, повені, урагани, тайфуни, смерчі, смог, град, блискавки, лісова пожежа тощо.

**Епідемія** – масове поширення інфекційної хвороби серед населення відповідної території за короткий проміжок часу.

**Епізоотія** – широке поширення заразної хвороби тварин за короткий проміжок часу, що значно перевищує звичайний рівень захворюваності на цю хворобу на відповідній території.

**Епіфітотія** – широке поширення на території однієї або кількох адміністративно-територіальних одиниць заразної хвороби рослин, що значно перевищує звичайний рівень захворюваності на цю хворобу на відповідній території.

До сучасних засобів ураження належить зброя масового ураження (ядерна, хімічна, біологічна тощо), а також звичайна зброя (високоточна, променева, з боеприпасами об'ємного вибуху тощо).

Залежно від характеру походження подій, що можуть зумовити виникнення надзвичайних ситуацій, на території України виділяють такі надзвичайні ситуації:

- 1) техногенного характеру;
- 2) природного характеру;
- 3) соціальні;
- 4) воєнні.

Джерелами небезпеки виникнення надзвичайних ситуацій *техногенного характеру* є:

- 1) потенційно небезпечні об'єкти та об'єкти підвищеної небезпеки;
- 2) будівлі та споруди з порушенням умов експлуатації;
- 3) суб'єкти господарювання з критичним станом виробничих фондів та порушенням умов експлуатації;
- 4) ядерні установки з порушенням умов експлуатації;
- 5) наслідки терористичної діяльності;
- 6) гідротехнічні споруди;
- 7) неконтрольоване ввезення, зберігання і використання на території України техногенно небезпечних технологій, речовин, матеріалів;
- 8) надмірне та нерегульоване накопичення побутових і промислових відходів, непридатних для використання засобів захисту рослин;
- 9) наслідки військової та іншої екологічно небезпечної діяльності;
- 10) суб'єкти господарювання, на об'єктах яких здійснюються виробництво, зберігання та утилізація вибухонебезпечних предметів;
- 11) об'єкти життєзабезпечення населення з порушенням умов експлуатації;
- 12) інші об'єкти, що можуть створити загрозу виникнення аварії.

До надзвичайних ситуацій *природного характеру* належать:

- космогенні (падіння на Землю астероїдів, зіткнення Землі з кометами, кометні зливи, зіткнення Землі з метеоритами і болідними потоками, магнітні бурі);

- **геофізичні** (землетруси, виверження вулканів);
- **геологічні** (зсуви, селі, обвали, осипи, лавини, схильні змиви, просадка лесових порід, просадка (обвали) земної поверхні в результаті карсту, абразії, ерозії, куруми, пилові бурі);
- **метеорологічні** (бурі (9–11 балів), урагани (12–15 балів), смерчі (торнадо), шквали, вертикальні вихори (потоки));
- **гідрометеорологічні** (великий град, сильний дощ (злива), сильний снігопад, сильна ожеледь, сильний мороз, сильна хуртовина, сильна спека, сильний туман, посуха, суховій, заморозки);
- **морські гідрологічні** (тропічні циклони (тайфуни), цунамі, великі хвилі (5 балів і більше), сильне коливання рівня моря, сильний тягун у портах, ранній крижаний покрив або припай, натиск льодів, інтенсивний дрейф льодів, непрохідний (важкопрохідний) лід, обледеніння суден, відрив прибережних льодів);
- **гідрологічні** (високі рівні води, повінь, дощові паводки, затори і зажори, вітрові нагони, низькі рівні води, ранній льодостав і передчасна поява льоду на судноплавних водоймах і річках, підвищення рівня ґрунтових вод (підтоплення));
- **природні пожежі** (лісові пожежі, пожежі степових і хлібних масивів, торф'яні пожежі, підземні пожежі горючих копалин).

**Надзвичайні ситуації соціального характеру** – це обстановка на певній території, що склалася в результаті виникнення небезпечних протиріч і конфліктів у сфері соціальних відносин, які можуть спричинити або спричинили людські жертви, шкоду здоров'ю людей або навколишньому середовищу, значні матеріальні втрати або порушення умов життєдіяльності людей.

**Надзвичайні ситуації воєнного характеру** – це особлива група надзвичайних ситуацій, що виникають на певній території та викликані повсякденною діяльністю військ і впливом сучасних засобів ураження на збройні сили та інші військові формування з їх об'єктами (інфраструктурою), об'єкти економіки і населення. Ці надзвичайні ситуації призводять до людських жертв, шкоди здоров'ю людей та навколишньому природному середовищу, значних матеріальних втрат і порушення умов життєдіяльності населення. Залежно від обсягів заподіяних надзвичайною ситуацією наслідків, обсягів технічних і матеріальних ресурсів, необхідних для їх ліквідації, визначаються такі рівні надзвичайних ситуацій:

- 1) **державний**; 2) **регіональний**; 3) **місцевий**; 4) **об'єктовий**.

Постановою Кабінету Міністрів України від 24 березня 2004 р. № 368 затверджено Порядок класифікації надзвичайних ситуацій за їх рівнями.

### Формуємо компетентності



1. Пригадайте та наведіть приклади надзвичайних ситуацій в Україні та за її межами.
2. Користуючись Постановою Кабінету Міністрів України від 24.03.2004 № 368, визначте, до якого виду та рівня надзвичайних ситуацій належать вибухи у 2017 р. складів боєприпасів поблизу міст Балаклея (Харківська обл.) та Калинівка (Вінницька обл.).

### ◀ ЗАГАЛЬНІ ОЗНАКИ НАДЗВИЧАЙНИХ СИТУАЦІЙ ▶

Аналіз означення надзвичайних ситуацій та їх класифікації дає підстави виділити такі їхні загальні ознаки:

1. Порушення нормальних умов життєдіяльності населення.
2. Небезпека для життя і здоров'я людей; об'єктів економіки і навколишнього середовища.
3. Істотне порушення екологічної рівноваги в районі надзвичайної ситуації.
4. Вихід з ладу систем життєзабезпечення і управління, повне або часткове припинення господарської діяльності.
5. Значний матеріальний та економічний збиток.
6. Необхідність залучення великих сил і засобів для порятунку людей і ліквідації наслідків надзвичайної ситуації.
7. Психологічний дискомфорт для великих груп людей.

## ◀ ДЖЕРЕЛА НЕБЕЗПЕЧНИХ СИТУАЦІЙ У ВОЄННИЙ ЧАС ▶

На першому місці серед джерел небезпечних ситуацій перебуває застосування сучасних засобів ураження: зброї масового ураження (ЗМУ) і звичайних засобів ураження.

До зброї масового ураження належить ядерна, хімічна і біологічна (бактеріологічна) зброя.

**Ядерна зброя** – бойові засоби, уражаюча дія яких обумовлена внутрішньою ядерною енергією, що виділяється в результаті вибухових процесів поділу або синтезу ядер хімічних елементів.

Офіційно ядерна зброя в досить великих кількостях зараз перебуває на озброєнні п'яти держав (США, Росія, Китай, Велика Британія, Франція). Є ядерні боєприпаси також в Ізраїлі, Індії, Пакистані та Північній Кореї.

**Хімічна зброя** – бойові засоби, уражаюча дія яких заснована на токсичних властивостях отруйних речовин, переведених у бойовий стан.

**Біологічна зброя** – це патогенні мікроорганізми або їх спори, віруси, бактеріальні токсини, заражені люди і тварини, а також засоби їх доставки (ракети, артилерійські снаряди, мінометні міни, авіаційні бомби, автоматичні дрейфуючі аеростати), призначені для масового ураження живої сили і населення противника, сільськогосподарських тварин, посівів сільськогосподарських культур, зараження продовольства і джерел води, а також псування деяких видів військового спорядження і військових матеріалів.

**Основними вражаючими факторами ядерного вибуху є:** ударна хвиля, світлове випромінювання ядерного вибуху, проникаюча радіація, радіоактивне зараження місцевості та електромагнітний імпульс.

**Ударна хвиля** – це область різкого і значного за величиною стиснення середовища, що поширюється від центра вибуху з надзвуковою швидкістю. Вона може розповсюджуватися в повітрі, воді та ґрунті. У зв'язку із цим її відповідно називають повітряною ударною хвилею, ударною хвилею у воді або сейсмовибуховою хвилею в ґрунті. Більшість руйнувань і пошкоджень озброєння, бойової техніки і споруд обумовлено впливом ударної хвилі.

Уражаюча дія ударної хвилі може бути безпосередньою і непрямую (рухомими уламками і окремими предметами). Найбільшу небезпеку непрямі ураження людей будуть мати місце під час їх перебування в лісі і населених пунктах. Тому в цих умовах необхідно передбачати захист населення від уламків та інших рухомих предметів.

Безпосереднє ураження людей ударною хвилею є наслідком різкого підвищення тиску навколо організму людини і одностороннього впливу рухомого повітря. У таких умовах тіло людини відчуває миттєвий удар і в тканинах тіла виникає хвиля стискання, яка викликає ушкодження внутрішніх органів.

Оскільки розміри людини невеликі відносно розмірів ударної хвилі, то вона швидко охоплює тіло людини і стискає його з усіх боків. Сильне стиснення і подальше розрідження викликають крововиливи, розриви барабанних перетинок і органів черевної та грудної порожнин. Особливо вразливі легені. За значного тиску повітря може потрапляти в легеневі вени, а через них – у серце й артерії. При цьому смерть може швидко настати від повітряної емболії в судинах серця і мозку (*повітряна емболія* – закупорка судини бульбашкою повітря) або від задухи при набряку легень або крововиливу в них.

Одночасно швидкісний натиск повітря може відкинути людину, яка під час падіння може отримати травму.

**Світловим випромінюванням ядерного вибуху** є потік променевої енергії в ультрафіолетовій, видимій та інфрачервоній областях спектра електромагнітних хвиль. Воно виникає відразу після вибуху і розповсюджується зі швидкістю світла.

У людей світлове випромінювання ядерного вибуху може викликати опіки шкіри та ураження очей. Матеріальні об'єкти від нього загоряються, обвуглюються та деформуються.

**Проникаюча радіація** являє собою потік гамма-променів і нейтронів, які утворюються під час ядерного вибуху. Сутність вражаючої дії проникаючої радіації на людину полягає в іонізації атомів і молекул, що входять до складу тканин організму, у результаті чого може розвинути променева хвороба.

Радіоактивне забруднення місцевості відбувається після випадання продуктів ядерного вибуху на місцевість та об'єкти, що розташовані на ній. Утворюється так званий слід радіоактивного забруднення.

Під час знаходження людей на радіоактивно забрудненій місцевості іонізуючі випромінювання продуктів вибуху впливають на організм людини і викликають його ураження. Цей вплив може проявлятися як у результаті зовнішнього опромінення (радіоактивні речовини знаходяться поза організмом), так і при потрапленні радіоактивних речовин усередину організму через органи дихання, травний тракт, шкіру та відкриті рани (внутрішнє опромінення). У результаті такого впливу, так само як і при проникаючій радіації, може розвинути променева хвороба.

Електромагнітний імпульс є ще одним уражаючим фактором ядерних вибухів. Вони призводять в атмосфері до виникнення потужних електромагнітних полів з довжинами хвиль 1...1000 м і більше. Ці поля через їх короткострокове існування прийнято називати електромагнітним імпульсом (ЕМІ). У результаті виникнення напруг і струмів у провідниках різної протяжності ЕМІ може вражати радіоелектронну апаратуру та електротехнічне обладнання; апаратуру, кабельні та дротяні лінії систем зв'язку, управління, енергопостачання тощо.

Уражаюча дія ЕМІ проявляється насамперед щодо радіоелектронної та електротехнічної апаратури, у ній наводяться електричні струми і напруги, які можуть викликати пробій ізоляції, пошкодження трансформаторів і напівпровідникових приладів, згоряння розрядників, перегорання плавких вставок та інших елементів радіотехнічних пристроїв. Найбільш піддаються впливу ЕМІ лінії зв'язку, сигналізації та управління. Коли ЕМІ недостатній для ушкодження приладів або окремих деталей, то можливе порушення їх працездатності.

Якщо ядерні вибухи стануться поблизу ліній енергопостачання, зв'язку, які мають велику протяжність, то наведені в них напруги можуть розповсюдитись по дротах на багато кілометрів і викликати пошкодження апаратури й ураження людей, що перебувають на безпечній відстані від інших вражаючих факторів ядерного вибуху.

Хімічна зброя характеризується великою різноманітністю отруйних речовин, які класифікуються за різними ознаками.

Так, за бойовим призначенням отруйні речовини поділяють на дві групи:

- смертельної дії – речовини, призначені для знищення живої сили, до яких належать отруйні речовини нервово-паралітичної, шкірноаривної, загальноотруйної і задушливої дії;
- ті, що тимчасово виводять живу силу з ладу, – речовини, що дозволяють вирішувати тактичні завдання з виведення живої сили з ладу на строк від декількох хвилин до декількох діб. До них належать психотропні речовини (інкапсанти) і подразнювальні речовини (іританти).

За фізіологічною класифікацією отруйні речовини поділяють на шість груп (табл. 11):

Таблиця 11

Назва групи отруйних речовин	Назва отруйних речовин
нервово-паралітичні	ві-екс, зарин, зоман
шкірноаривні	іприт, люїзит
загальноотруйні	хлороціан, синільна кислота
задушливі	фосген
психотропні	бі-зед
позражнявальні	хлорацетофенон, адансит, сі-ес, сі-ар

Властивості отруйних речовин смертельної дії відображено в таблиці 12.

Таблиця 12

Назва групи отруйних речовин	Властивості	Ознаки ураження
нервово-паралітичні	прозорі без кольору (злегка жовтуваті) рідини без запаху; зоман з камфорним запахом	міоз, слиновиділення, пітливість, спазм кровоносних судин, бронхів, легень і серцевого м'яза, задишка, утруднення дихання, больові відчуття в грудях і в ділянці чола, загальна слабкість і ослаблення свідомості, нудота і блювота, сечо- і каловиділення, задуха і судоми
шкірноаривні	безбарвні, висококиплячі (киплять при атмосферному тиску), маслянисті рідини	запалення шкірних покривів різного ступеня – від почервоніння до утворення гнійних інфільтратів, які переходять у виразки
загальноотруйні	безбарвні, високолеткі рідини	відчуття гіркоти і металевого присмаку в роті, відчуття першіння в горлі, нудота, головний біль, слабкість, задишка, судоми, втрата свідомості і смерть від паралічу серцевої діяльності
задушливі	речовини з високою летючістю; фосген – безбарвний газ, важчий за повітря, з неприємним запахом прілого сіна або гнилих яблук	металевий присмак у роті, першіння в горлі, яскраво-рожеве забарвлення слизових оболонок і шкіри обличчя, нудота, блювота, біль і відчуття стиснення в грудях, розширення зіниць очей, судоми й зупинка дихання

Інкапаситанти здатні викликати у здорових людей психічні аномалії або фізичну нездатність до виконання поставлених перед ними завдань.

Іритантами є речовини, які подразнюють слизові оболонки очей, верхніх дихальних шляхів, а іноді й шкірних покривів.

Сучасну *біологічну зброю* складають спеціальні боєприпаси (авіаційні бомби, боєголовки ракет, міни, снаряди) і бойові прилади, споряджені біологічними засобами (бактерії, рикетсії, віруси, біологічні токсини), призначені для ураження людей, тварин, рослин з метою вивести з ладу особовий склад збройних сил та/або завдати економічного збитку країні.

На 26-й сесії Генеральної Асамблеї ООН 16 грудня 1971 р. прийнято «Конвенцію про заборону розробки, виробництва та накопичення запасів бактеріологічної (біологічної) зброї та про їх знищення». Незважаючи на цей міжнародний документ, вивчення і розробка засобів біологічної зброї тривають і проводяться низкою держав.

*Звичайна зброя* як джерело небезпеки характеризується великим розмахом та високою ефективністю під час застосування. Великі жертви і руйнування спричиняє ракетна, артилерійська та інші види зброї.

Іншим джерелом небезпечних ситуацій під час ведення воєнних дій є *антисанітарія*, яка може виникнути через невчасне поховання загиблих, порушення в роботі комунальних служб, недостатнє медичне обслуговування, нестачу медикаментів тощо.

Ще одним джерелом небезпек є *складна екологічна та техногенна обстановка*, яка може виникнути через руйнування небезпечних об'єктів (хімічні підприємства, атомні електростанції тощо).

### Словник термінів



**Вітрові нагони** – підвищення рівня води в гирлах річок, на узбережжі водосховищ, морів унаслідок дії вітру.

**Зажор** – скупчення в руслі річки мас шуги та (або) донного льоду в осінній період перед льодоставом. Рухаючись під льодом, шуга утворює зажор, тобто закупорку живого перерізу русла річки в період льодоставу.

**Лес** (нім. *Loss*, англ. *loess*, рос. *лёсс*, кит. 黄土) – континентальна ґрунтоутворювальна гірська осадова порода сірувато-жовтого, іноді бурого або червонувато-бурого кольору.

**Припай** – суцільний льодяний покрив, що примерзає до берега.

**Рикетсії** – група бактеріоподібних внутрішньоклітинних організмів, патогенні види яких живуть в організмі членистоногих різних видів, а також ссавців, птахів і спричиняють у тварин різні хвороби – рикетсіози.

**Тягун у портах** – коливальні рухи води в портах, бухтах та гаванях, які викликають циклічні переміщення суден, що стоять біля причалів.

**Шуга** – крихкі, білястого кольору грудки льоду, що з'являються на воді перед льодоставом.

### ЗАПИТАННЯ ТА ЗАВДАННЯ ДЛЯ ПЕРЕВІРКИ ЗАСВОЄННЯ МАТЕРІАЛУ



1. Що таке надзвичайна ситуація? Назвіть причини виникнення надзвичайних ситуацій та дайте їх класифікацію.
2. Дайте характеристику вражаючим факторам ядерного вибуху.
3. Назвіть, яка зброя належить до біологічної.

### Формуємо компетентності



1. Яких загальних правил безпечної поведінки слід дотримуватися при виникненні різних надзвичайних ситуацій?
2. Як надзвичайні ситуації впливають на довкілля і безпеку життєдіяльності людини?
3. Чи виникають надзвичайні ситуації в регіоні, де ви живете? Вони є характерними для регіону чи ні? Які наслідки цих надзвичайних ситуацій для життєдіяльності населення та суб'єктів господарювання?
4. Схарактеризуйте потенційно небезпечні об'єкти міста (району), у якому ви живете.
5. Яких заходів уживають державні органи, органи місцевого самоврядування та населення вашого регіону з метою попередження виникнення можливих надзвичайних ситуацій?
6. Пригадайте з уроків літератури, що таке сенкан. Створіть сенкан на теми: «Рятувальник», «Захисниця», «Безпека» тощо.

Наприклад:

**Рятувальник.**

*Надійний, сміливий.*

*Оберігає, поспішає, боронить.*

*Завжди вчасно надасть допомогу.*

*Рятівник.*



## Розділ 9

# ДОМЕДИЧНА ДОПОМОГА



### § 23. БАЗОВА ПІДТРИМКА ЖИТТЯ

#### ◀ РЯТУВАЛЬНИЙ ЛАНЦЮЖОК ПРИ РАПТОВІЙ ЗУПИНЦІ СЕРЦЯ ▶

*Зупинка серця* – це раптове і повне припинення ефективної діяльності серця з наявністю або відсутністю біоелектричної активності.

Наявність біоелектричної активності серця визначається за допомогою електрокардіографії.

*Електрокардіографія (ЕКГ)* – метод графічної реєстрації електричних явищ, які виникають у серцевому м'язі під час його діяльності.

Зупинка серця є причиною щорічної смерті близько 700 000 людей у Європі.

*Основні причини зупинки серця:* наслідки серцево-судинних захворювань, утоплення, переохолодження, ураження електрострумом, дефіцит кисню (задуха); анафілактичний шок, геморагічний шок та ін.

Існує кілька основних ознак, за якими можна визначити зупинку серця.

1. *Немає пульсу на великих артеріях.*

З метою визначення пульсу необхідно прикласти середній та вказівний пальці на сонну артерію на відстані 2–3 см в бік від щитоподібного хряща, що виступає на шиї.

2. *Людина не дихає.*

Дихання можна визначити за допомогою дзеркальця, яке потрібно піднести до носа потерпілого. Якщо дихання є, дзеркальце запітніє. Також наявність дихання визначається візуально за дихальними рухами грудей.

3. *Розширені зіниці, які не реагують на світло.*

Наявність або відсутність реакції на світло визначається направленням променів ліхтаря у відкрите око потерпілого. Якщо зіниці звужуються, то реакція є. Якщо ж розмір зіниць не зменшується – реакція на світло відсутня. Реакцію на світло також можна перевірити закриванням і відкриванням ока потерпілого долонею.

4. Синій або сірий колір обличчя.

5. Непритомний стан. Він настає через 4–5 с з моменту зупинки серця й визначається за відсутністю реакції постраждалої особи на звуковий або тактильний подразник (оклик, поплескування по щоці тощо).

Перші три ознаки є основними, решта – додатковими.

*Рятувальний ланцюжок (послідовність дій) під час раптової зупинки серця має такий вигляд.*



Рятувальний ланцюжок

*Перша ланка:* виклик «швидкої медичної допомоги».

*Друга ланка:* проведення серцево-легеневої реанімації.

*Третя ланка:* дефібриляція з використанням автоматичного зовнішнього дефібрилятора.

*Четверта ланка:* подальша підтримка життя.

### ◀ АЛГОРИТМ ДІЙ ПРИ РАПТОВІЙ ЗУПИНЦІ СЕРЦЯ ▶

Наказом Міністерства охорони здоров'я України від 15 січня 2014 р. № 34 затверджено Уніфікований клінічний протокол екстреної медичної допомоги «Раптова серцева смерть». Дія цього документа розповсюджується також на випадок раптової зупинки серця.

Метою протоколу є організація надання екстреної медичної допомоги пацієнтам у випадку раптової серцевої смерті, зменшення смертності та інвалідності внаслідок цього захворювання. У цьому документі міститься Базовий алгоритм проведення серцево-легеневої реанімації (СЛР), яка проводиться під час раптової зупинки серця. Він має такий вигляд.

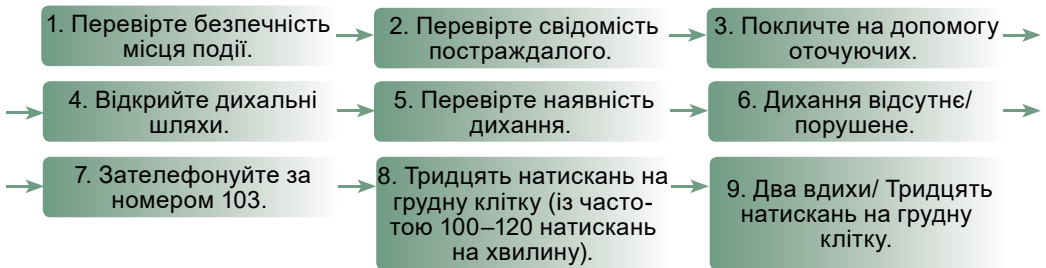

### ◀ ОСНОВНІ ПРАВИЛА ТА ПОРЯДОК ПРОВЕДЕННЯ РЕАНІМАЦІЇ ▶

У зазначеному вище наказі Міністерства охорони здоров'я України містяться основні правила та порядок проведення реанімації під час раптової зупинки серця, які розкривають та деталізують наведений алгоритм. Отже, необхідно:

- впевнитися у власній безпеці й оцінити ситуацію;
- перевірити свідомість потерпілого окликом і легким струшуванням за плечі;
- вкласти потерпілого на тверду, рівну горизонтальну поверхню;
- відкрити дихальні шляхи й перевірити наявність дихання, пульсу;
- за їх відсутності або непевності у їх наявності – негайно розпочати серцево-легеневу реанімацію;



- якщо поблизу є автоматичний зовнішній дефібрилятор – одразу його принести чи доручити це оточуючим, паралельно проводити непрямий масаж серця та штучне дихання (або лише масаж серця за неможливості проведення штучного дихання). Співвідношення натискань на грудну клітку до штучних вдихів – 30 : 2, починаючи з натискань на грудну клітку;
- проводити зміну того, хто проводить компресії (натискання) грудної клітки, кожні 2 хв (по змозі);
- продовжувати серцево-легеневу реанімацію до появи в потерпілого дихання, його рухів, відкриття очей; до прибуття бригади екстреної медичної допомоги; до настання фізичного виснаження рятувальника;
- у випадку оживлення пацієнта – перевести його у стабільне положення на боці й чекати на прибуття бригади «швидкої медичної допомоги», при цьому постійно контролювати наявність дихання (перевірка пульсу обов'язкова тільки для медичного персоналу);
- не залишати потерпілого без нагляду.

◀ ЗВІЛЬНЕННЯ ДИХАЛЬНИХ ШЛЯХІВ ВІД СТОРОННІХ ПРЕДМЕТІВ – ЗАПАДАННЯ ЯЗИКА, НИЖНЬОЇ ЩЕЛЕПИ, СЛИЗУ, ВОДИ ТОЩО – ТА ВІДКРИТТЯ ВЕРХНІХ ДИХАЛЬНИХ ШЛЯХІВ ▶

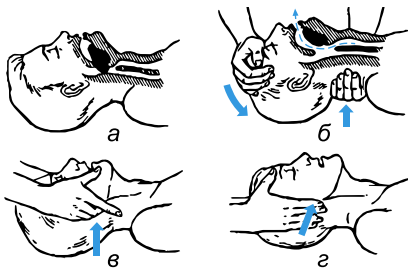

Потрійний прийом Сафара: а – за-  
падання язика; б – розгинання  
голови; в – висування нижньої  
щелепи; г – відкриття рота

Основним способом відновлення вільної прохідності верхніх дихальних шляхів при западанні язика є потрійний прийом Сафара, який полягає в закиданні голови потерпілого назад, висуванні нижньої щелепи вперед і відкритті рота. Для його виконання кладуть одну руку на лоб потерпілого й закидають голову максимально назад. Для цього рятувальнику потрібно підкласти під шию потерпілого одну руку. Потім, піднімаючи підборіддя, висувають нижню щелепу і відкривають рот.

При виконанні цих прийомів язик, що запав, піднімається і повітря знову може надходити в легені.

Предмети, що стали причиною закриття дихальних шляхів (зубні протези, кров, слиз тощо), швидко прибирають будь-якими засобами, що опинилися під рукою (носова хусточка, серветка, край сорочки, шматочок тканини). Їх намотують на вказівний палець, яким очищують порожнини рота і глотки. Для видалення слизу та крові необхідно голову і плечі потерпілого повернути вбік. Після цього слід надати голові початкового положення і максимально закинути її, як зазначено вище.

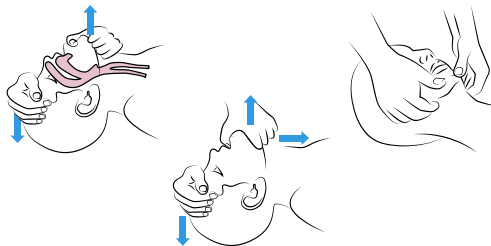

Способи висування щелепи вперед

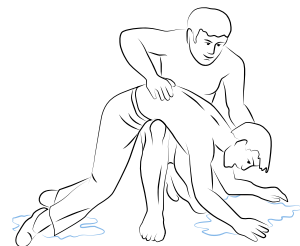

Видалення води з дихальних шляхів

Для видалення води з дихальних шляхів, наприклад, після утоплення необхідно на-самперед перевернути потерпілого на живіт так, щоб голова була нижче від таза. Для цього його кладуть животом на стегно зігнутої ноги рятувальника. Будь-яким шматком

тканини потрібно видалити з порожнини рота і глотки воду, блювотні маси, водорості. Потім кількома енергійними рухами здавити грудну клітку для видалення води з трахеї і бронхів.

### ◀ ШТУЧНЕ ДИХАННЯ – ЙОГО РІЗНОВИДИ, МЕТОДИКА ТА ТЕХНІКА ПРОВЕДЕННЯ ШТУЧНОЇ ВЕНТИЛЯЦІЇ ЛЕГЕНІВ ▶

Призначення штучного дихання, як і нормального природного дихання, – забезпечити газообмін в організмі, тобто насичення крові постраждалого киснем і видалення з крові вуглекислого газу. Крім того, штучне дихання, впливаючи рефлекторно на дихальний центр головного мозку, сприяє тим самим відновленню самостійного дихання потерпілого.

Існує багато різних способів виконання штучного дихання. Усі вони поділяються на дві групи: *апаратні* і *ручні*. Ручні способи менш ефективні і більш трудомісткі, ніж апаратні. Однак вони мають перевагу, яка полягає в тому, що ручні способи можуть виконуватися без будь-яких пристосувань і приладів, тобто негайно після виникнення порушень дихання в потерпілого.

Серед великої кількості ручних способів найбільш ефективним є спосіб штучного дихання «з рота в рот». Він полягає в тому, що рятувальник удмухує повітря зі своїх легень у легені потерпілого через його рот. Цей спосіб дуже простий, опанувати його може кожен. При цьому способі немає небезпеки пошкодити органи потерпілого. Він дозволяє просто контролювати надходження повітря в легені потерпілого – за розширеннями грудної клітки. Недоліком способу «з рота в рот» є те, що він може викликати взаємне інфікування (зараження) і почуття огиди в рятувальника. З огляду на це вдування повітря здійснюють через марлю, носову хустинку та іншу нещільну тканину, а також через спеціальну трубку.

#### *Підготовчі дії перед проведенням штучного дихання «з рота в рот»*

Перш ніж розпочати штучне дихання, необхідно швидко виконати такі операції:

- а) звільнити потерпілого від одягу, який обмежує дихання, – розстебнути комір, розв'язати краватку, розстебнути ремінь брюк тощо;
- б) покласти потерпілого на спину на горизонтальну поверхню – стіл або підлогу;
- в) виконати потрійний прийом Сафара;
- г) видалити сторонні предмети та рідини з рота, як зазначалось вище.

#### *Проведення штучного дихання «з рота в рот»*

Після закінчення підготовчих операцій рятувальник робить глибокий вдих і потім із силою видихає повітря в рот потерпілого. При цьому він повинен охопити своїм ротом весь рот потерпілого, а своєю щокою або пальцями затиснути йому ніс. Потім рятувальник відхиляється назад, звільняючи рот і ніс потерпілого, і робить новий вдих. У цей період грудна клітка потерпілого опускається і відбувається пасивний видих.

Маленьким дітям вдування повітря можна проводити одночасно в рот і ніс, при цьому рятувальник повинен охопити своїм ротом рот і ніс потерпілого.

Контроль за надходженням повітря в легені потерпілого здійснюється за розширенням грудної клітки під час кожного вдування. Якщо після вдування повітря грудна клітка потерпілого не розправляється, це свідчить про непрохідність дихальних шляхів. У такому випадку необхідно висунути нижню щелепу потерпілого вперед, для чого рятувальник повинен поставити чотири пальці кожної руки позаду кутів нижньої щелепи і, впираючись великими пальцями в її край, висунути нижню щелепу вперед так, щоб нижні зуби стояли попереду верхніх.

Іноді неможливо відкрити рот потерпілого внаслідок судомного стиснення щелеп. У цьому випадку штучне дихання слід проводити за способом «з рота в ніс», закриваючи рот потерпілого при вдуванні повітря в ніс.



Проведення штучного дихання «з рота в рот»

Під час штучного дихання дорослій людині вдювання треба робити різко 10–12 разів на хвилину (через 5–6 с), а дитині – 15–18 разів (через 3–4 с). При цьому, оскільки в дитини місткість легень менша, вдювання повинно бути неповним і менш різким. Якщо штучне дихання поєднано з непрямим масажем серця, то, як зазначалось вище, потрібно робити 2 вдювання повітря після кожних 30 натискань на грудну клітку. При появі в потерпілого перших слабких вдихів слід приурочувати штучний вдих до початку самостійного вдиху. Штучне дихання необхідно проводити до відновлення глибокого ритмічного самостійного дихання.

### Формуємо компетентності



Чи доводилося вам робити комусь штучне дихання або бути присутніми при цьому? Якщо так, розкажіть про це.

#### ◀ НЕПРЯМИЙ МАСАЖ СЕРЦЯ ЯК СПОСІБ ВІДНОВЛЕННЯ ДІЯЛЬНОСТІ СЕРЦЕВО-СУДИННОЇ СИСТЕМИ, МЕТОДИКА ЙОГО ВИКОНАННЯ. ТЕХНІКА ПРОВЕДЕННЯ РЕАНІМАЦІЙНИХ ЗАХОДІВ ОДНИМ ТА ДВОМА РЯТІВНИКАМИ ▶



Непрямий масаж серця проводиться з метою штучного підтримання кровообігу в організмі потерпілого і відновлення нормальних природних скорочень серця.

Для виконання масажу необхідно покласти потерпілого на спину на жорстку рівну поверхню. Потрібно також оголити його груди, розстебнути одяг, який утруднює дихання.



Далі рятівник стає на коліна збоку від потерпілого і розміщає основу долоні в центрі грудної клітки потерпілого на нижній частині грудини. Потім потрібно покласти основу другої долоні поверх першої і з'єднати пальці рук у замок. Тримати руки слід розпрямленими у ліктьових суглобах, не тиснучи на верхню частину живота або нижню частину грудини.



Далі рятівник розміщує корпус свого тіла вертикально над грудною кліткою потерпілого і натискає вниз на грудину на глибину мінімум 5 см, але не більше ніж 6 см. Після кожного натискання потрібно прибирати будь-який тиск із грудної клітки (декомпресія), не втрачаючи контакту між руками і грудиною. Натискання здійснюються із частотою не менше ніж 100, але не більше ніж 120 натискань на хвилину. Компресії та декомпресії повинні мати однакову тривалість. Після 30 компресій потрібно провести два вдювання повітря потерпілому «з рота в рот», як зазначалось вище. Два вдювання повинні зайняти не більше 5 секунд. Потім потрібно рятівнику повернути руки на грудину потерпілого і зробити 30 компресій грудної клітки.

Продовжувати грудні компресії і вдювання повітря потрібно у співвідношенні 30:2. Якщо надають допомогу два рятівники, то один з них повинен робити штучне дихання, а другий – масаж серця. Доцільно кожному з них робити ці операції по чергово, змінюючи один одного кожні дві хвилини, намагаючись мінімізувати перерви між компресіями грудної клітки.

#### ◀ ЗАСТОСУВАННЯ АВТОМАТИЧНОГО ЗОВНІШНЬОГО ДЕФІБРИЛЯТОРА ▶



**Фібриляція серця** — стан серця, за якого окремі групи м'язових волокон серцевого м'яза скорочуються розрізнено, унаслідок чого серце втрачає здатність здійснювати узгоджені скорочення, що призводить до його неефективної роботи.

Дієвим способом виведення зі стану фібриляції є дія на серце одиначного короткочасного (0,01 с) електричного імпульсу (дефібриляція).

Серед фахівців медицини критичних станів дедалі більшої популярності набуває концепція ранньої дефібриляції з використанням загальнодоступного дефібрилятора (АЗД – автоматичний зовнішній дефібрилятор), який дозволяє некваліфікованому користувачеві надати першу допомогу потерпілому із зупинкою серця до приїзду бригади медиків.

У різних країнах такі прилади встановлено в громадських місцях, у навчальних закладах, на залізничних вокзалах і в поїздах, в аеропортах, у спортивних комплексах, у метро.

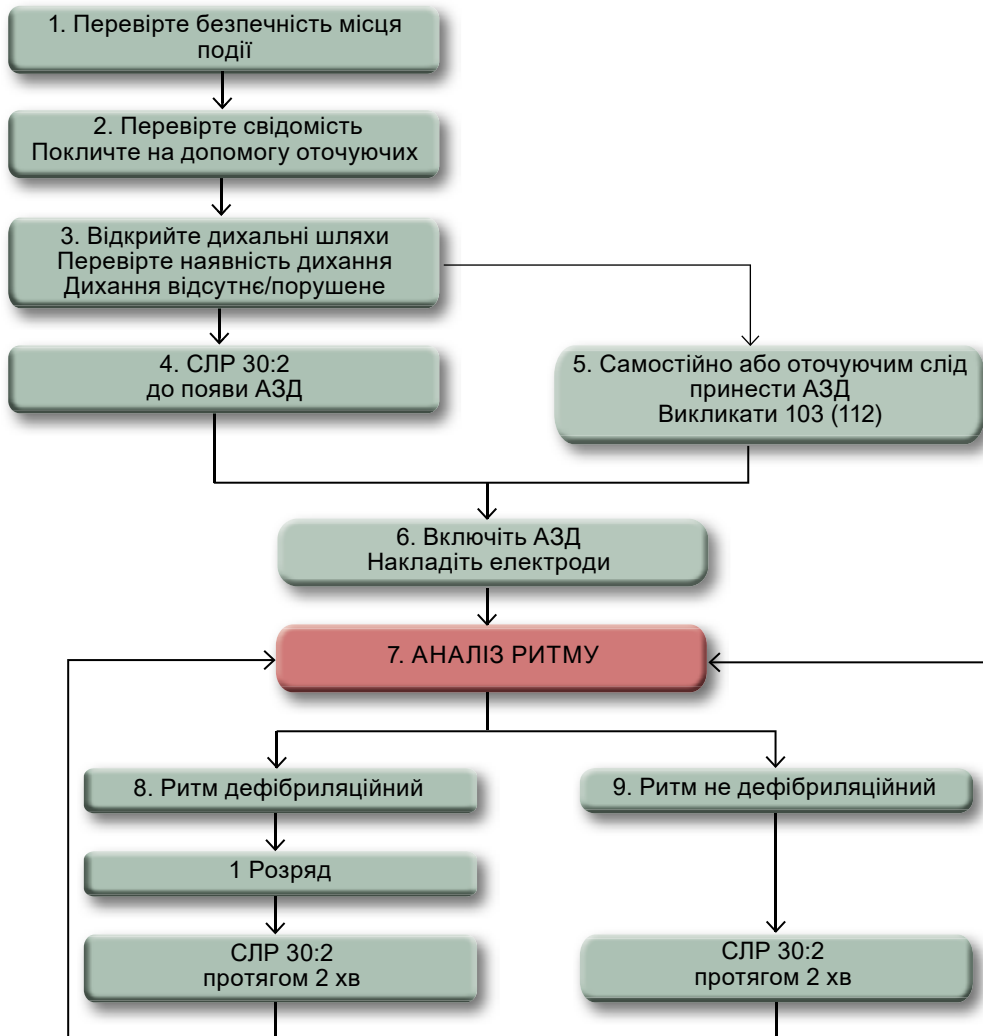

Після включення апарата рятувальник за малюнком на кришці приладу фіксує на грудях потерпілого електроди. Після цього прилад самостійно починає проводити аналіз ЕКГ і подавати голосові інструкції з реанімації. Імпульс подається на накладені рятувальником електроди. АЗД самостійно визначає потрібну енергію розряду. Прилад за допомогою звукових сигналів контролює частоту натискань на грудну клітку під час непрямого масажу серця, задає правильний ритм цим рухам, а також нагадує рятувальнику про правильну глибину компресій тощо. Сучасний АЗД – це не просто дефібрилятор, але й інструктор, який допомагає рятувальнику правильно виконати всі найважливіші етапи серцево-легеневої реанімації. На схемі показано алгоритм проведення

серцево-легеневої реанімації з використанням АЗД. Слідувати вказівкам АЗД потрібно до: прибуття бригади медиків; відновлення в потерпілого кровообігу та дихання, про що вказують поява рухів, розплющення очей, нормальне дихання; остаточного виснаження сил рятувальника.

### Словник термінів



**Анафілактичний шок** – важка форма алергічної реакції, здатна призвести до летального результату.

**Геморагічний шок** – найтяжче ускладнення при патологічній кровотечі.

### ЗАПИТАННЯ ТА ЗАВДАННЯ ДЛЯ ПЕРЕВІРКИ ЗАСВОЄННЯ МАТЕРІАЛУ



1. Назвіть основні ознаки зупинки серця.
2. Обґрунтуйте необхідність чіткого дотримання рятувального ланцюжка дій під час раптової зупинки серця в потерпілого.
3. Розкажіть про алгоритм дій при раптовій зупинці серця та основні правила й порядок проведення СЛР.
4. Які різновиди штучного дихання ви знаєте? Яка методика їх проведення?
5. Як проводяться реанімаційні заходи з використанням АЗД?

### Формуємо компетентності



1. Яких правил безпеки під час реанімаційних заходів слід дотримуватися?
2. Чи доводилося вам надавати домедичну допомогу? Якщо так, розкажіть, кому і яку саме.
3. Уявіть ситуацію. Ви побачили на вулиці непритомну людину. Якими будуть ваші дії?

### Практичні завдання



Об'єднайтесь у пари й покажіть: виконання потрібного прийому Сафара; проведення непрямого масажу серця.

## § 24. НАДАННЯ ДОМЕДИЧНОЇ ДОПОМОГИ ПРИ КРОВОТЕЧАХ

### ◀ ВИДИ КРОВОТЕЧ ▶

**Кровотеча** – втрата крові, яка виникає внаслідок пошкодження кровоносних судин.

Цілісність судин може бути порушена травмами, гнійниками, підвищенням артеріального тиску, дією токсинів тощо.

Класифікація кровотеч проводиться за різними ознаками.

**За контактом крові із зовнішнім середовищем:**

- **зовнішні** (витікання крові відбувається назовні з безпосереднім її контактом із зовнішнім середовищем);
- **внутрішні** (кров, яка вилплась, не має безпосереднього контакту із зовнішнім середовищем).

**За типом ушкоджених судин:**

- **артеріальні** (виникають при ушкодженні артерій. Ознаки: яскраво-червона кров; витікає з рани у вигляді пульсуючого фонтана; велика інтенсивність кровотечі; не зменшується при звичайному притисканні рани або тканин вище і нижче неї. Зазвичай артеріальні кровотечі дуже інтенсивні й швидко призводять до масивної втрати крові й шоку. Тому такі кровотечі вимагають негайної допомоги);

- **венозні** (виникають при ушкодженні вен. Ознаки: сильна кровотеча з постійним потоком крові з рани; зменшується при натисканні ділянки нижче рани. Венозні кровотечі вкрай небезпечні, якщо не буде своєчасно надано медичну допомогу);

- **капілярні** (найпоширеніший вид зовнішніх кровотеч. Виникають за будь-яких травматичних ушкоджень з порушенням цілісності шкірних покривів. Проявляються неінтенсивним рівномірним витіканням крові з рани внаслідок пошкодження капілярів (найдріб-

ніших судин організму. Рідко призводять до сильної крововтрати, бо в більшості випадків зупиняються самостійно);

- **паренхіматозні** (паренхіматозна кровотеча виникає в разі пошкодження печінки, нирок, селезінки й завжди небезпечна для життя. Самостійної зупинки кровотечі майже ніколи не відбувається).

За проявами щодо інтенсивності кровотечі та об'єму крововтрати: легка; середня; важка.

◀ НЕКОНТРОЛЬОВАНА КРОВОТЕЧА – НАЙБІЛЬШ ПОШИРЕНА ПРИЧИНА СЕРЕД ПОПЕРЕДЖУВАНИХ СМЕРТЕЙ ПІСЛЯ ТРАВМАТИЧНОГО УШКОДЖЕННЯ ▶

Травми тяжкого ступеня є одним з основних проблемних аспектів медицини, з якими стикається сучасне суспільство. Вони призводять до загибелі понад 5 мільйонів осіб у всьому світі щорічно, і очікується, що ця цифра буде зростати й досягне до 2020 р. щонайменше 8 мільйонів людей. Суттєво впливають на цю сумну статистику воєнні конфлікти, у яких військові отримують тяжкі поранення з великими втратами крові. У таких поранених неконтрольовані кровотечі займають провідне місце потенційно попереджуваних випадків летальних результатів.

За даними зарубіжних джерел неконтрольована кровотеча була провідною причиною попереджуваних смертей серед військових у В'єтнамі (9 % від загального обсягу втрат) і залишилася такою в пізніших воєнних конфліктах в Іраку й Афганістані (2–3 % від загального обсягу втрат). Кровотеча з ран кінцівок та втрата значного об'єму крові також є однією з основних причин смерті при цивільних травмах. Отже, дуже важливо знати, як зупинити кровотечу, та вміти застосовувати ці знання на практиці.

◀ ТЕХНІКА ЗАСТОСУВАННЯ ПРЯМОГО ТИСКУ НА РАНУ ▶

Прямий тиск на рану дозволяє виграти час і дає можливість крові згорнутись. Для цього необхідно за можливості підняти травмовану частину тіла й сильно натиснути на рану пальцями або долонею. Краще це зробити через чисті марлю або шматок тканини.

Якщо рана велика й глибока, потрібно спробувати заповнити її тканиною. Тиснути варто обома руками якомога сильніше. Тиск слід утримувати до прибуття медиків.

◀ ТЕХНІКА НАКЛАДАННЯ ТУРНИКЕТА НА ВЕРХНІ ТА НИЖНІ КІНЦІВКИ ▶

*Турнікет* – різновид джгута для тимчасової зупинки кровотеч.

Під час кровотечі з кінцівки, яка загрожує життю, необхідно накласти турнікет у такому порядку:

1. Затягнути турнікет навколо кінцівки з кровотечею на 5–8 см вище від місця поранення. Слід переконатися, що турнікет розташовано не на суглобі.

2. Потягнути за липку стрічку турнікета якомога сильніше та зафіксувати його вільний кінець.



a



b

Кровотечі:  
a – артеріальна; б – венозна;



Капілярна кровотеча



Турнікет



Накладання турнікета

3. Закрутити вороток до зупинки кровотечі.
4. Зафіксувати вороток.
5. Записати час накладання турнікета.

### ◀ АЛГОРИТМ ДІЙ ПРИ КРОВОТЕЧІ ▶

Алгоритм дій при кровотечі показано на схемі.

**Зверніть увагу!** Слід пам'ятати, що надання допомоги пов'язане з певним ризиком. При контакті з кров'ю та іншими біологічними рідинами потерпілого в деяких випадках можливе зараження інфекційними захворюваннями, зокрема сифілісом, СНІДом, гепатитом тощо. Тому в разі необхідності контакту з кров'ю та іншими біологічними рідинами вкрай потрібно надіти гумові рукавички, за їх відсутності можна обгорнути руку целофановим пакетом.



### ◀ ТЕХНІКА ТАМПОНУВАННЯ РАНИ ▶



Техніка тампонування рани

У разі відсутності турнікета для зупинки загрозової кровотечі з кінцівок або ж у разі кровотечі, що загрожує життю, у ділянці шії, плечей або паху рану слід тампонувати.

**Тампонування** – це введення в рану тампона (шматок вати чи марлі, який поглинає кров та інші рідини) з метою зупинки кровотечі або ж з лікувальною метою.

Тампонують (заповнюють) рану кровоспинною марлею – гемостатиком, звичайною марлею або чистою тканиною, після чого здійснюють тиск обома руками. Тиск утримують до прибуття медиків.

### ◀ ТЕХНІКА НАКЛАДАННЯ ТИСНУЧОЇ ПОВ'ЯЗКИ ▶

Тиснуча пов'язка створює постійне натискання на певну частину тіла. На рану, що кровоточить, накладають стерильну серветку або бинт. Поверх неї кладуть щільний валик з бинта або вати, який туго прибинтовують.

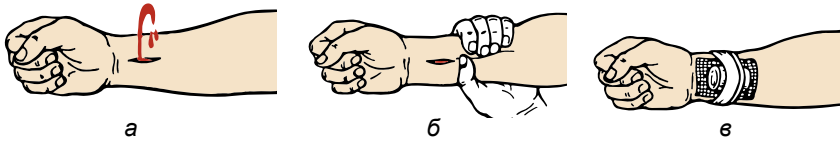

Техніка накладання тиснучої пов'язки

Такі пов'язки можна накладати на будь-яку ділянку тіла. Тиснучу пов'язку при зупиненій кровотечі можна не знімати до надходження потерпілого до лікувального закладу.

Ознакою правильно накладеної тиснучої пов'язки є припинення кровотечі (пов'язка не промокає). Якщо цей вид пов'язки накладається на місце поранення, потрібно уважно стежити за тим, щоб не перетиснути нею вени й тим самим не перешкоджати руху крові. В іншому випадку можливе різке зниження або навіть повна зупинка руху крові (стаз). Подібне порушення кровообігу може спровокувати підвищення кров'яного тиску у венах вище місця поранення і, як наслідок, посилення кровотечі. Коли порушено техніку накладення пов'язки або використано невідповідний матеріал, спостерігаються симптоми стазу: пальці на пораненій руці або нозі починають синіти.

Кожен військовослужбовець забезпечується пакетами перев'язувальними індивідуальними, які використовуються для накладання тиснучої пов'язки.

### ◀ ТЕХНІКА ВІНОСУ ПОРАНЕНИХ ▶

Винос поранених – це початкова, найбільш важка й відповідальна ланка евакуації постраждалих з місця ураження. Способів виносу є багато. Вони в основному залежать від умов бойової обстановки, характеру й локалізації пошкодження. У кожному конкретному випадку рятувальник повинен вирішити, який з них є найменш травматичним для пораненого і зручним для виносу. Розгляньмо декілька способів.

#### *Способи виносу пораненого однією особою без допоміжних засобів*

Пораненого можна виносити на руках, на плечі та на спині. На спині переносять у випадках, коли не пошкоджені верхні кінцівки й потерпілий притомний. Цей спосіб можна застосовувати при більшості поранень (крім поранення в живіт), але він дуже трудомісткий і придатний лише під час перенесення пораненого на невеликі відстані. Винос на плечі протипоказаний при пораненнях голови й живота.

Усі три способи непридатні при переломі стегна, кісток тазу і хребта.

#### *Способи виносу пораненого двома особами без допоміжних засобів*

До таких способів належать: винос на «замку», між собою і на руках.

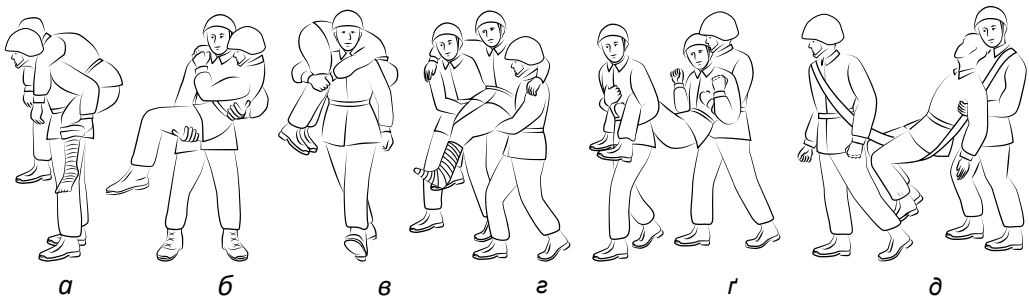

*а* – перенесення пораненого на спині; *б* – перенесення пораненого на руках; *в* – перенесення пораненого на плечі; *г* – винос пораненого на «замку»; *е* – винос пораненого між собою; *д* – винос пораненого на лямці

*Винос пораненого на лямці та способи виносу пораненого двома рятувальниками за допомогою табельних або підручних засобів*

*Виноси на ношах, плащ-наметах тощо.*



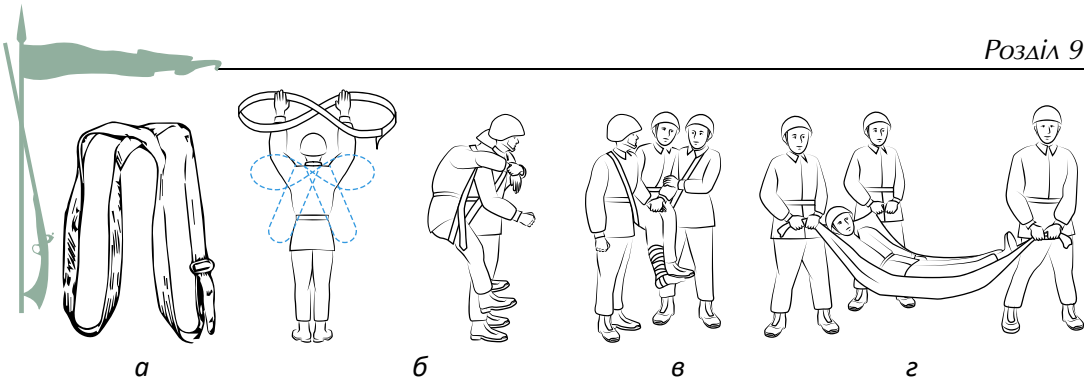

а – лямка; б – одягання лямки «вісілкою» та внос пораненого на такій лямці однією особою; в – внос пораненого на лямці двома особами; г – внос пораненого у плащ-наметі

### ЗАПИТАННЯ ТА ЗАВДАННЯ ДЛЯ ПЕРЕВІРКИ ЗАСВОЄННЯ МАТЕРІАЛУ



1. Як класифікуються кровотечі? Які відмінності між артеріальною і венозною кровотечею?
2. Поясніть алгоритм дій при кровотечі, яка загрожує життю.
3. Розкажіть про техніку:
  - прямого тиску на рану;
  - накладання турнікета на верхні та нижні кінцівки;
  - тампонування рани;
  - накладання тиснучої пов'язки.

### Формуємо компетентності



1. Поясніть, чому важлива швидка реакція на кровотечу.
2. Яких правил особистої безпеки слід дотримуватися під час надання домедичної допомоги при кровотечах?
3. Користуючись додатковими джерелами інформації, розкажіть про:
  - техніку вносу поранених з використанням лямки, складеної кільцем і петлею;
  - способи відтягування поранених.

### Практичні завдання



- Покажіть:
- як накладати турнікет на верхні й нижні кінцівки;
  - як проводити тампонування рани;
  - як переносити поранених (різні способи).

# ЗМІСТ

Вступ .....	4
<b>Розділ 1. ОСНОВИ НАЦІОНАЛЬНОЇ БЕЗПЕКИ УКРАЇНИ</b>	
§ 1. Основи безпеки .....	6
§ 2. Міжнародне військове співробітництво та участь збройних формувань України в миротворчих місіях ООН .....	14
<b>Розділ 2. ЗБРОЙНІ СИЛИ УКРАЇНИ НА ЗАХИСТІ ВІТЧИЗНИ</b>	
§ 3. Нормативно-правова база з військових питань. Військова присяга та військова символіка України .....	20
§ 4. Історія розвитку українського війська .....	33
§ 5. Основи міжнародного гуманітарного права .....	47
§ 6. Основи міжнародного гуманітарного права. Захист жертв війни та цивільних об'єктів .....	54
<b>Розділ 3. СТАТУТИ ЗБРОЙНИХ СИЛ УКРАЇНИ</b>	
§ 7. Військовослужбовці та стосунки між ними. Військова дисципліна .....	68
§ 8. Організація внутрішньої служби .....	78
<b>Розділ 4. СТРОЙОВА ПІДГОТОВКА</b>	
§ 9. Стройові прийоми і рух без зброї .....	81
§ 10. Строї відділення .....	87
<b>Розділ 5. ВОГНЕВА ПІДГОТОВКА</b>	
§ 11. Стрілецька зброя та поводження з нею .....	90
§ 12. Основи стрільби зі стрілецької зброї .....	99
§ 13. Автоматична зброя .....	109
§ 14. Гвинтівки та рушниці .....	121
§ 15. Боєприпаси. Мінно-вибухові пристрої .....	127
<b>Розділ 6. ТАКТИЧНА ПІДГОТОВКА</b>	
§ 16. Основні риси загальновійськового бою .....	133
§ 17. Індивідуальні дії солдата та взаємодії у складі двійок і груп .....	138
§ 18. Основи військової топографії .....	153
<b>Розділ 7. ПРИКЛАДНА ФІЗИЧНА ПІДГОТОВКА</b>	
§ 19. Силова підготовка та подолання перешкод .....	165
§ 20. Основи самозахисту .....	170
<b>Розділ 8. ОСНОВИ ЦИВІЛЬНОГО ЗАХИСТУ</b>	
§ 21. Надзвичайні ситуації мирного та воєнного часу та загроза їх виникнення .....	172
§ 22. Надзвичайні ситуації природного, техногенного, воєнного і соціально-політичного характеру .....	175
<b>Розділ 9. ДОМЕДИЧНА ДОПОМОГА</b>	
§ 23. Базова підтримка життя .....	182
§ 24. Надання домедичної допомоги при кровотечах .....	188

## ВІЙСЬКОВІ СИМВОЛИ

## ЗБРОЙНИХ СИЛ УКРАЇНИ



Емблема  
Збройних Сил України



Прапор  
Збройних Сил України



Емблема Міністерства  
оборони України



Емблема Військово-Морських Сил  
Збройних Сил України



Військово-Морський Прапор  
Збройних Сил України



Прапор Міністерства  
оборони України



Емблема Генерального штабу  
Збройних Сил України



Прапор Генерального штабу  
Збройних Сил України



Штандарт  
Міністра оборони України



Штандарт начальника  
Генерального штабу Збройних Сил  
України



Штандарт командувача  
Сухопутних військ  
Збройних Сил України



Емблема Сухопутних військ  
Збройних Сил України



Прапор Сухопутних військ  
Збройних Сил України



Штандарт командувача  
Повітряних Сил  
Збройних Сил України



Емблема  
Головного управління розвідки  
Міністерства оборони України



Штандарт командувача  
Військово-Морських Сил  
Збройних Сил України



Емблема Повітряних Сил  
Збройних Сил України



Прапор Повітряних Сил  
Збройних Сил України

## ЗНАКИ РОЗРІЗНЕННЯ ВІЙСЬКОСЛУЖБОВЦІВ

## ЗБРОЙНИХ СИЛ УКРАЇНИ

### Погони вищого офіцерського складу Збройних Сил України

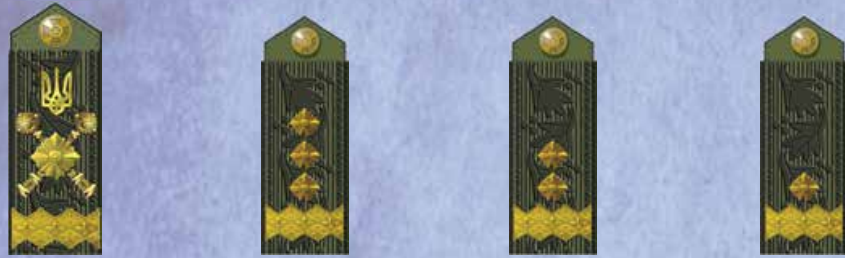

Генерал армії України

Генерал-полковник

Генерал-лейтенант

Генерал-майор

### Погони старшого офіцерського складу Збройних Сил України



Полковник

Підполковник

Майор

### Погони молодшого офіцерського складу Збройних Сил України



Капітан

Старший лейтенант

Лейтенант

Молодший лейтенант

### Погони сержантського складу Збройних Сил України



Старший прапорщик

Прапорщик

Старшина

Старший сержант

Сержант

Молодший сержант

### Погони рядового складу Збройних Сил України



Старший солдат

Солдат

### Погони вищого офіцерського складу ВМС ЗСУ



Адмірал

Генерал-полковник

Віце-адмірал

Генерал-лейтенант

Контр-адмірал

Генерал-майор

### Погони старшого офіцерського складу ВМС ЗСУ

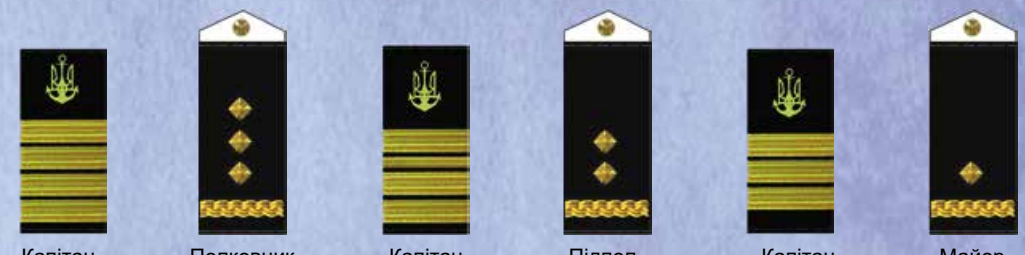

Капітан 1 рангу

Полковник

Капітан 2 рангу

Підполковник

Капітан 3 рангу

Майор

### Погони молодшого офіцерського складу ВМС ЗСУ



Капітан-лейтенант

Капітан

Старший лейтенант

Лейтенант

Молодший лейтенант

### Погони старшинського та сержантського складу ВМС ЗСУ



Старший мічман

Старший прапорщик

Мічман

Прапорщик

Головний корабельний старшина

Старшина

### Погони рядового складу ВМС ЗСУ

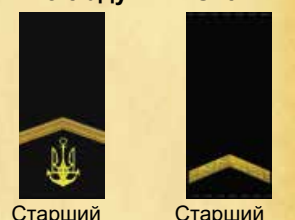

Старший матрос

Старший матрос берегових частин ВМС



Головний старшина

Старший сержант

Старшина 1 статті

Сержант

Старшина 2 статті

Молодший сержант



Матрос

Матрос берегових частин ВМС